



- ▶ **Dustex 25L 9 20 27**
- ▶ **Dustex 35L 9 20 28**



EN 60335, EN 55014, EN 61000-3-2, EN 61000-3-3
2011/65/EU, 2006/95/EG, 2004/108/EG

Hammersdorf
Quality
Manager

Dr. Schreiber
Manager
of R&D department

FEIN Service







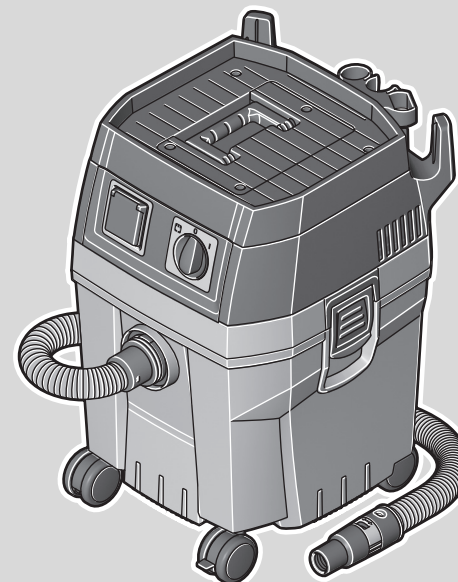





C. & E. FEIN GmbH
Hans-Fein-Straße 81
D-73529 Schwäbisch Gmünd-Bargau













www.fein.com

© C. & E. FEIN GmbH. Printed in Romania. Abbildungen unverbindlich.
Technische Änderungen vorbehalten. 3 41 01 211 06 0 BY 2014.02 DE.







































Dustex 25L 9 20 27 ...

		... 211240	... 223000	... 223060	... 223080	... 223240
P_1	W	1000	1200	1200	1200	1200
P_A	W	750	2200	1200	1100	1800
U	V	110	220–240	240	220–240	220–240
f	Hz	50/60	50/60	50/60	50/60	50/60
	l	22	22	22	22	22
	l	13	13	13	13	13
	l/s	30	33	33	33	33
	l/s	68	72	72	72	72
	hPa	213	253	253	253	253
	kg	8,6	8,6	8,6	8,6	8,6
L_{pA}	dB	68	68	68	68	68
K_{pA}	dB	2	2	2	2	2
L_{wA}	dB	81	81	81	81	81
a_h	m/s^2	< 2,5	< 2,5	< 2,5	< 2,5	< 2,5
K_a	m/s^2	0,2	0,2	0,2	0,2	0,2
		⊕	⊕	⊕	⊕	⊕
		IPX4	IPX4	IPX4	IPX4	IPX4
$LxBxH$	mm	440 x 380 x 471				
		3 13 45 078 01 0				
		3 13 45 066 01 0				
		3 13 45 061 01 0				
	CELLULOSE	3 13 45 012 01 0				
	PES	3 13 45 059 01 0				
	HEPA	3 13 45 060 01 0				

Dustex 35L 9 20 28 ...						
		... 211240	... 223000	... 223060	... 223080	... 223240
P_1	W	1000	1200	1200	1200	1200
P_A	W	750	2200	1200	1100	1800
U	V	110	220-240	240	220-240	220-240
f	Hz	50/60	50/60	50/60	50/60	50/60
	l	32	32	32	32	32
	l	26	26	26	26	26
	l/s	30	33	33	33	33
	l/s	68	72	72	72	72
	hPa	213	253	253	253	253
	kg	9,6	9,6	9,6	9,6	9,6
L_{pA}	dB	68	68	68	68	68
K_{pA}	dB	2	2	2	2	2
L_{wA}	dB	81	81	81	81	81
a_h	m/s^2	< 2,5	< 2,5	< 2,5	< 2,5	< 2,5
K_a	m/s^2	0,2	0,2	0,2	0,2	0,2
		⊕	⊕	⊕	⊕	⊕
		IPX4	IPX4	IPX4	IPX4	IPX4
$LxBxH$	mm	440 x 380 x 569				
		3 13 45 078 01 0				
		3 13 45 066 01 0				
		3 13 45 062 01 0				
	CELLULOSE	3 13 45 012 01 0				
	PES	3 13 45 059 01 0				
	HEPA	3 13 45 060 01 0				



					
de		tr		et	
en		hu		lt	
fr		cs		lv	
it		sk		zh(CM)	
nl		pl		zh(CK)	
es		ro		ko	
pt		sl		th	
el		sr		ja	
da		hr		hi	
no		ru		ar	
sv		uk			
fi		bg			

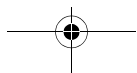

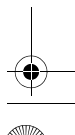
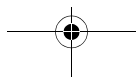
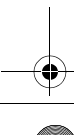
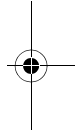
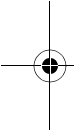
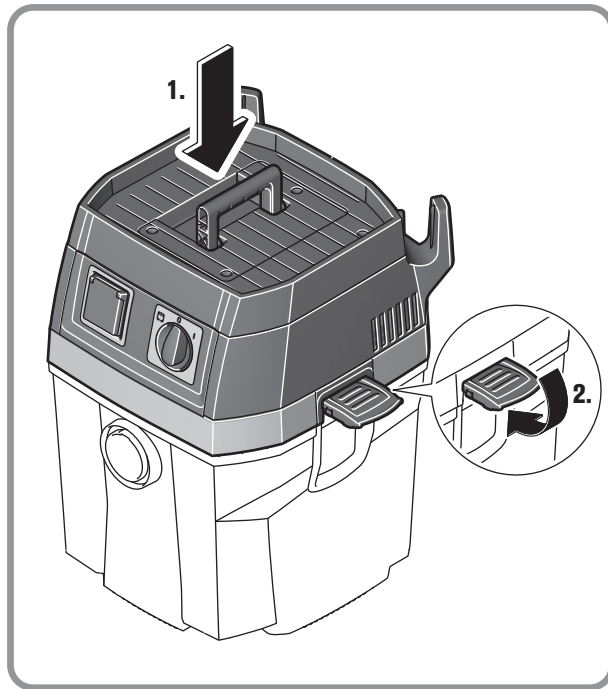
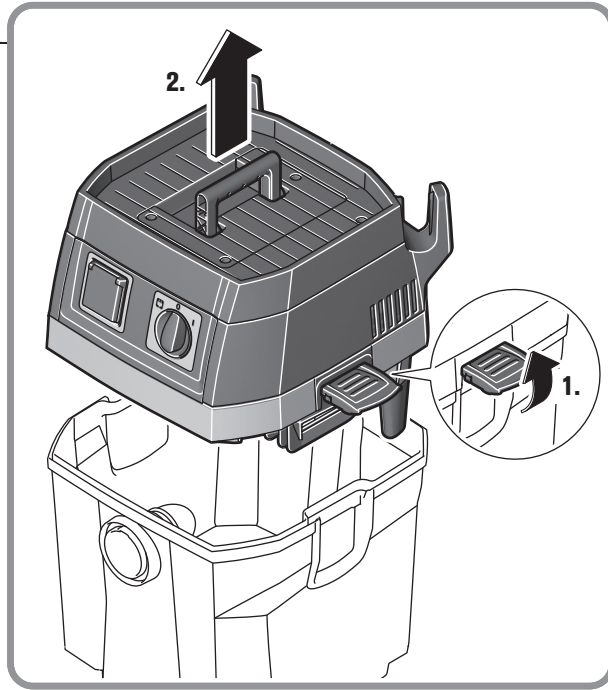
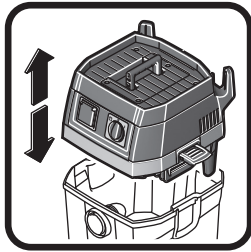

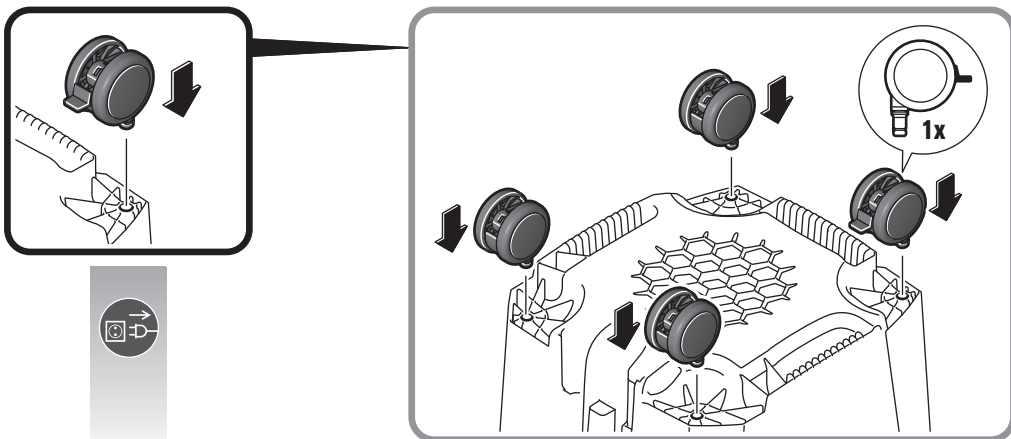
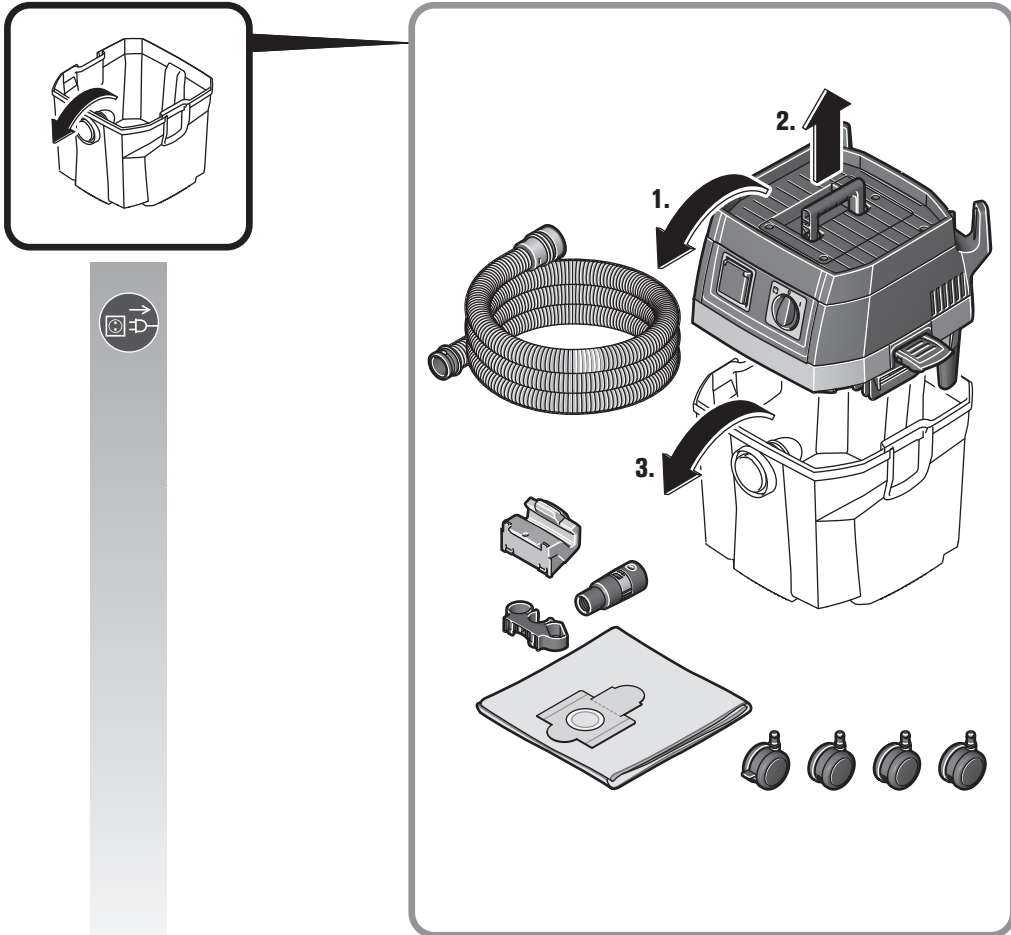

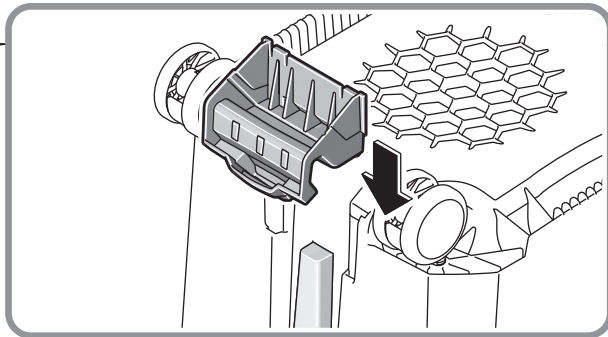
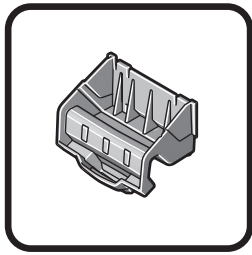
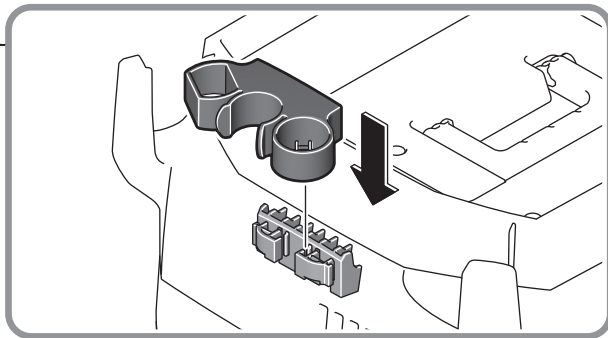
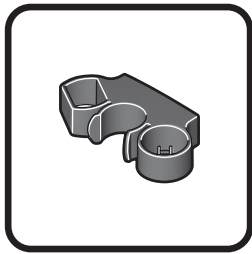
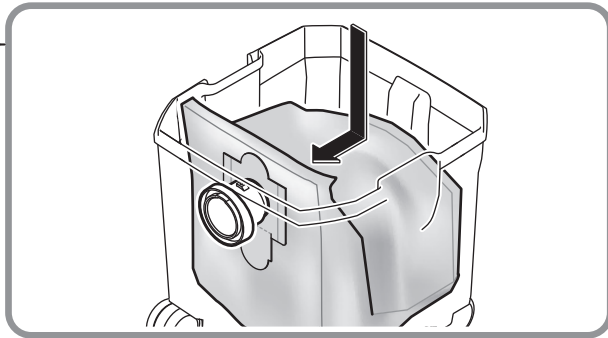
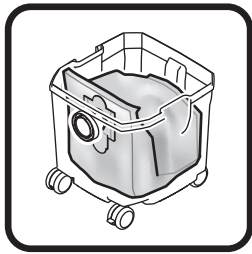
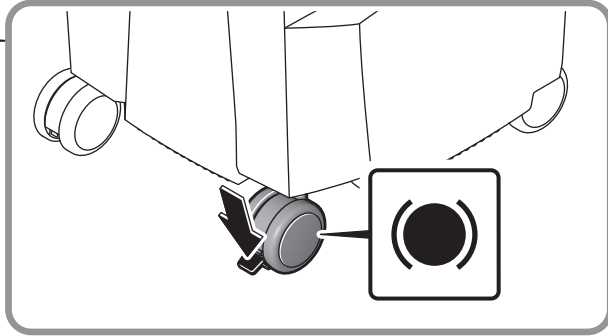
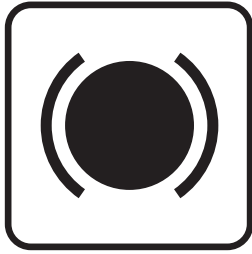

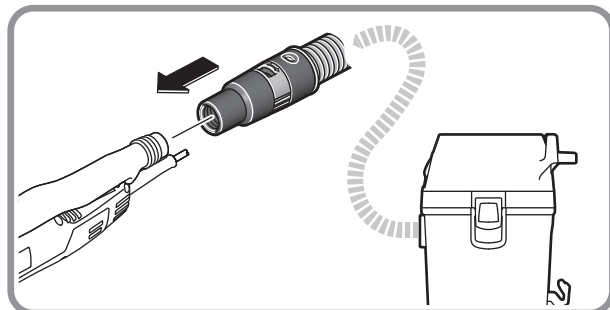
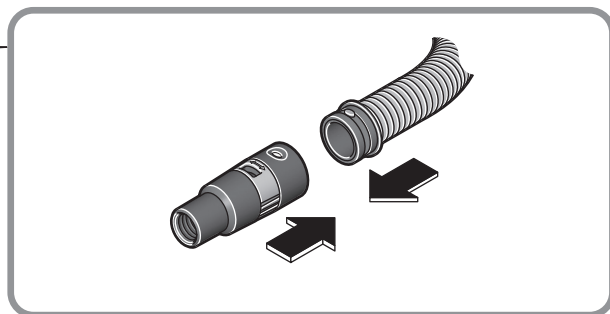
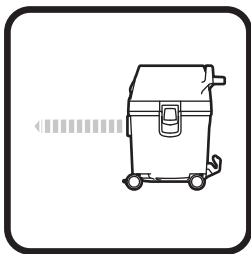
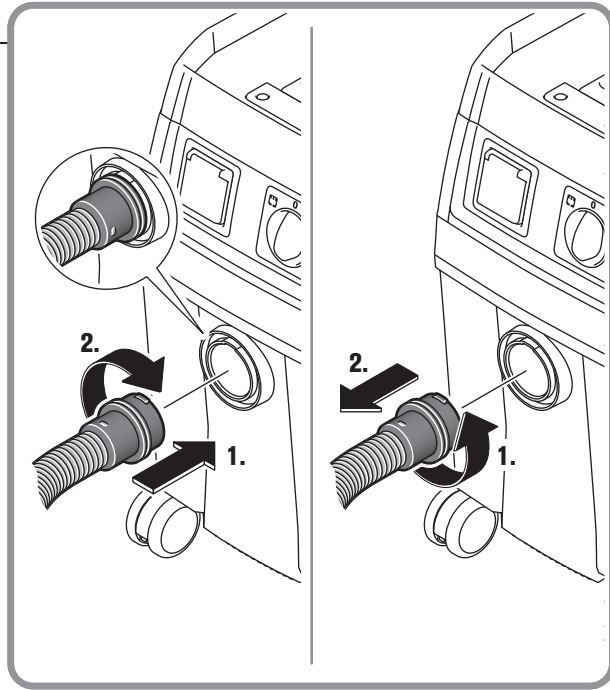
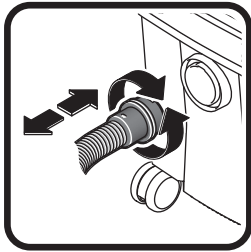

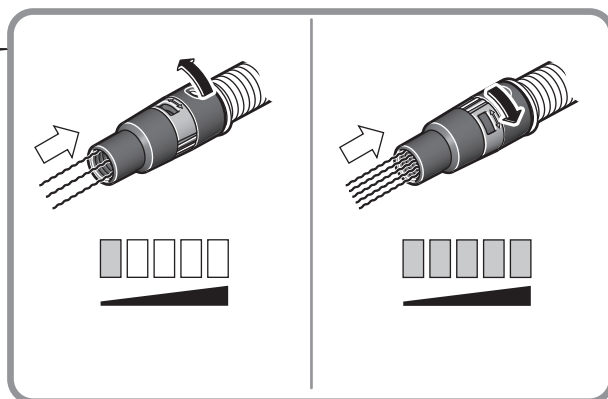
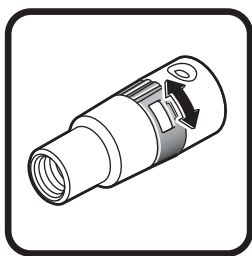
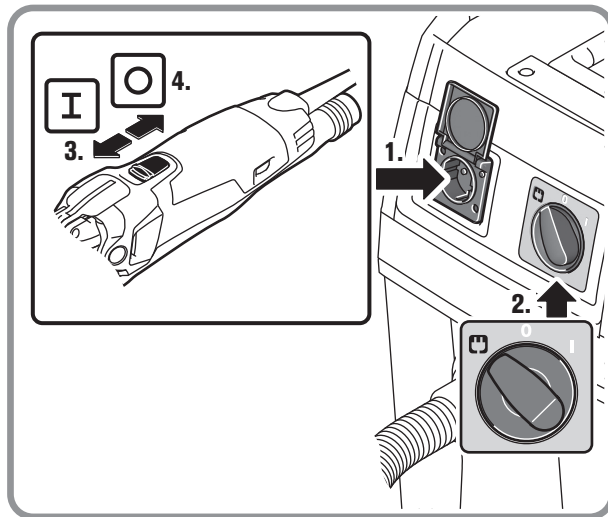
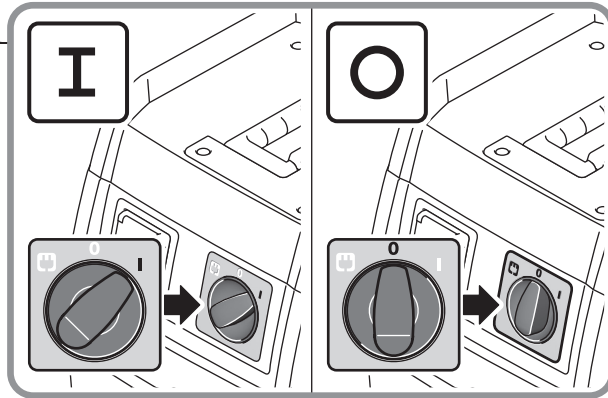
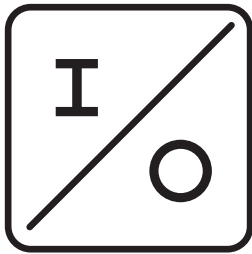

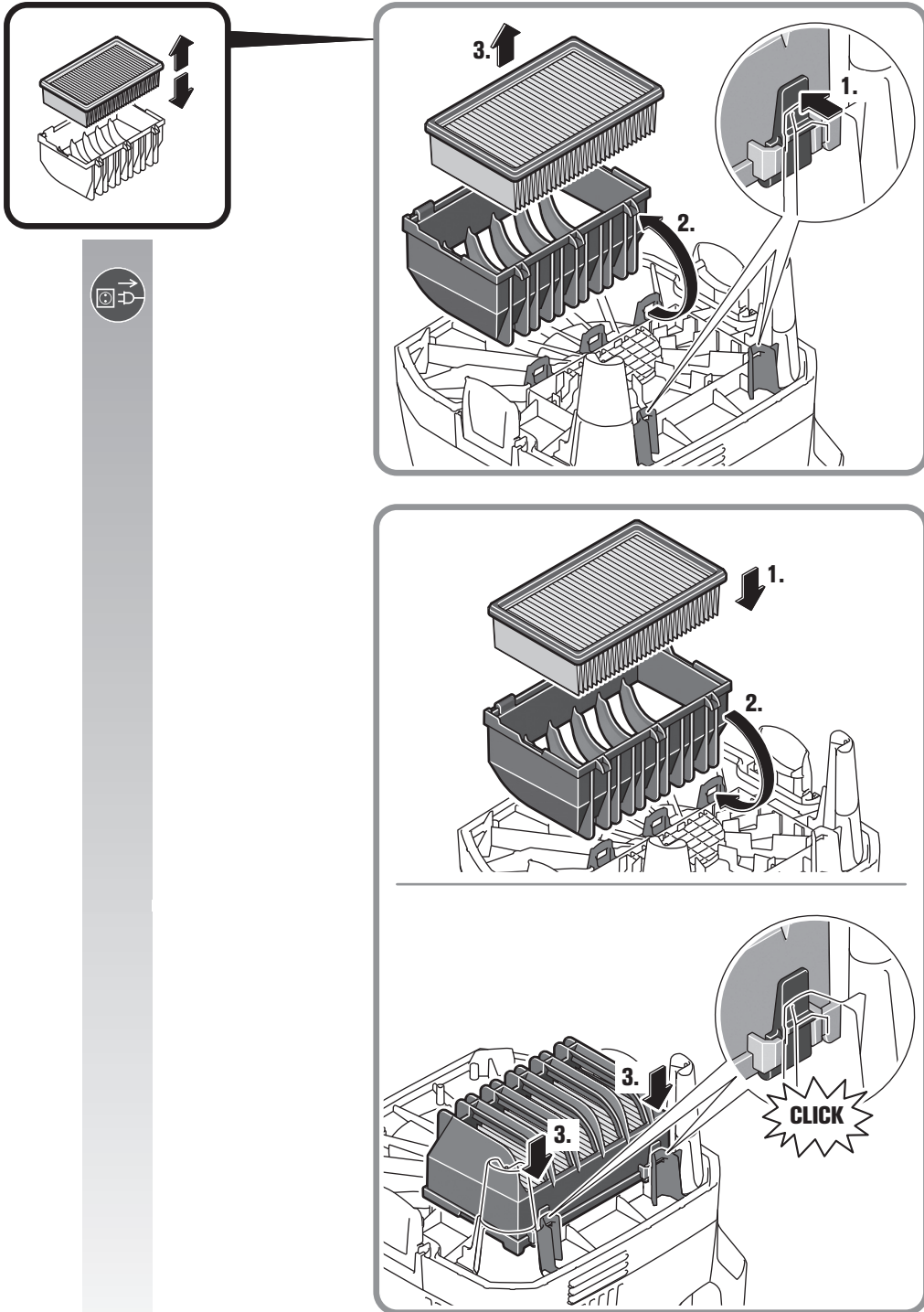

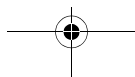
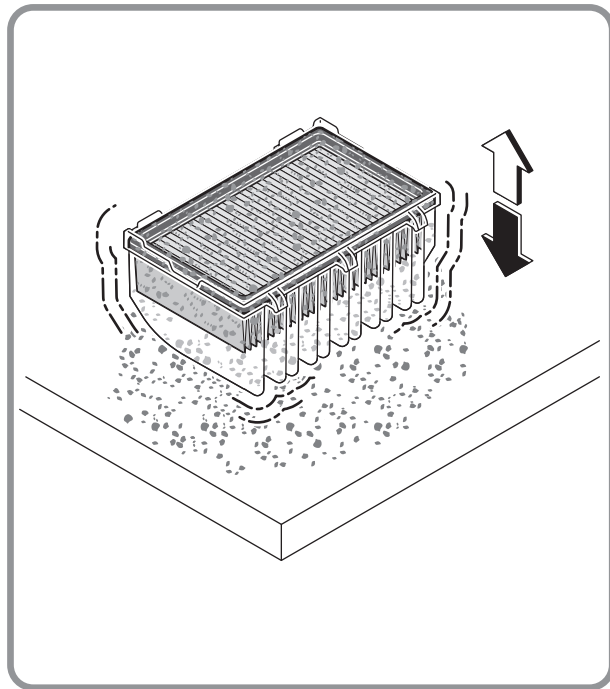
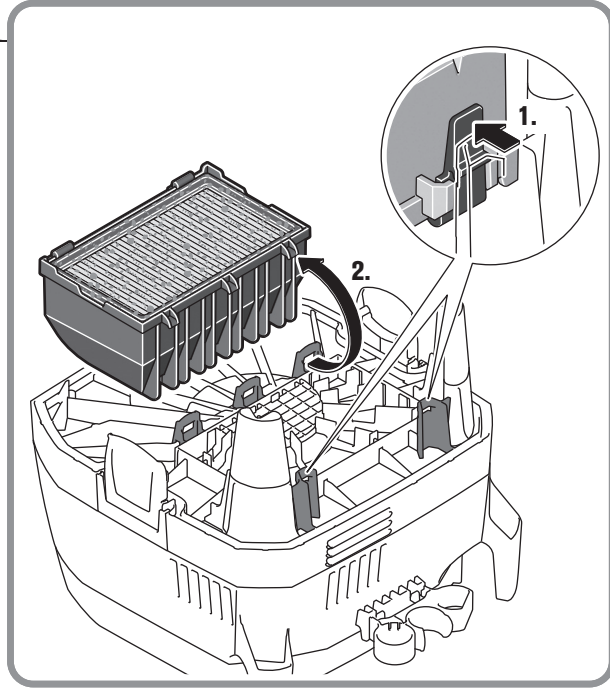
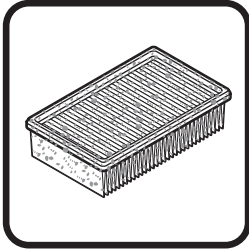

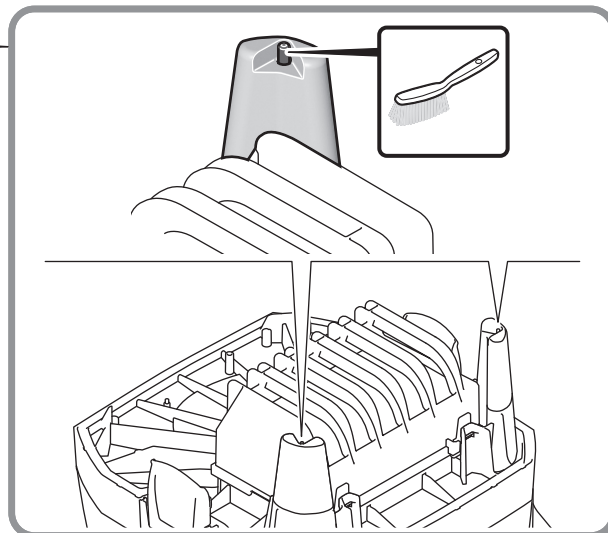
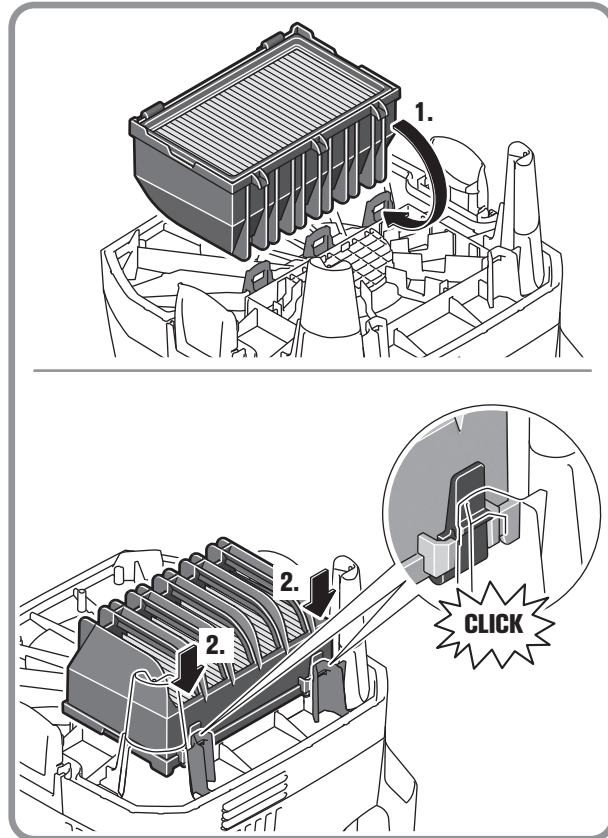

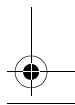
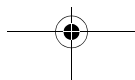
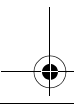
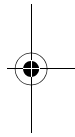
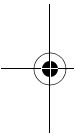
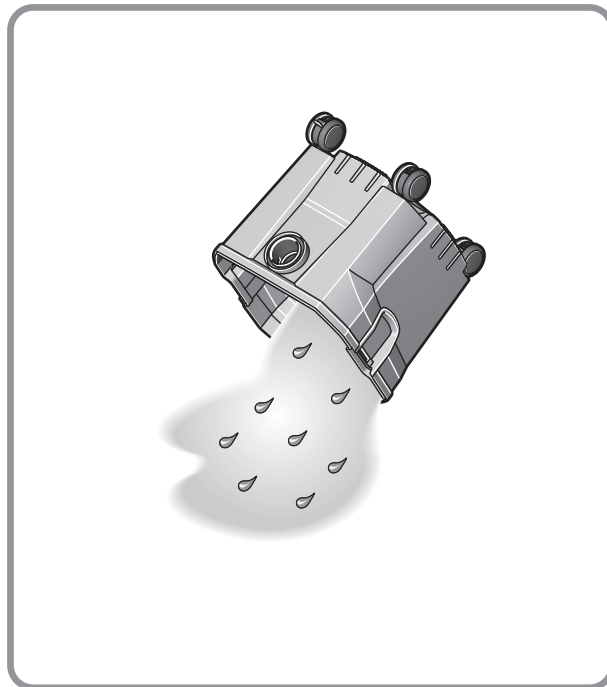
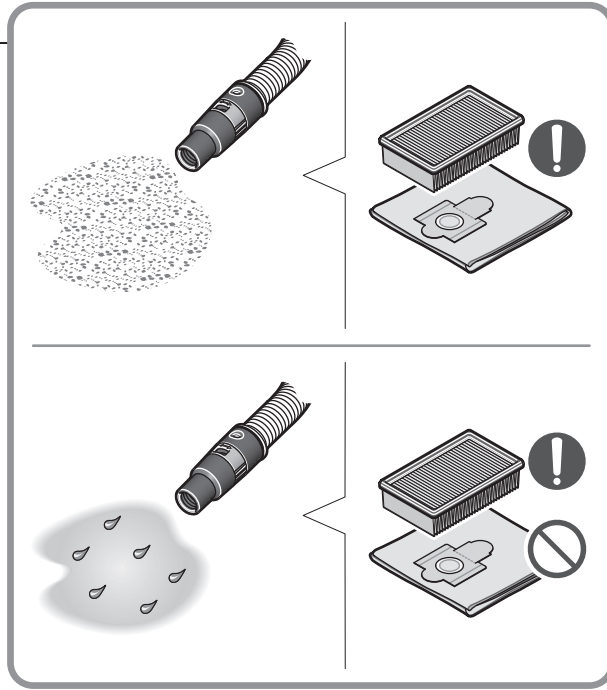

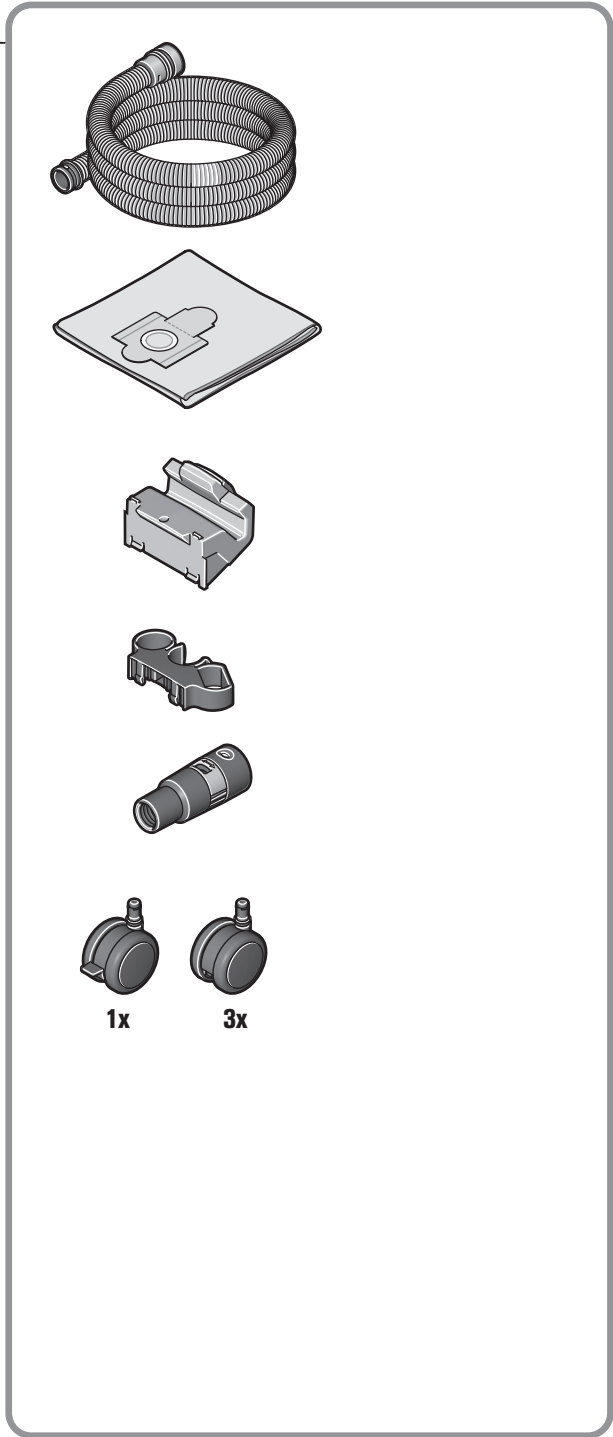
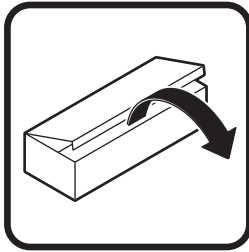















1x

3x

Originalbetriebsanleitung.**Verwendete Symbole, Abkürzungen und Begriffe.**

Symbol, Zeichen	Erklärung
	Die beiliegenden Dokumente wie Betriebsanleitung und Allgemeine Sicherheitshinweise unbedingt lesen.
	Vor diesem Arbeitsschritt den Netzstecker aus der Netzsteckdose ziehen. Sonst besteht Verletzungsgefahr durch unbeabsichtigtes Anlaufen des Elektrowerkzeugs.
	Den Anweisungen im nebenstehenden Text oder Grafik folgen!
	Den Anweisungen im nebenstehenden Text oder Grafik folgen!
	Beim Arbeiten Augenschutz benutzen.
	Beim Arbeiten Gehörschutz benutzen.
	Bestätigt die Konformität des Elektrowerkzeugs mit den Richtlinien der Europäischen Gemeinschaft.
	Bestätigt die Konformität des Elektrowerkzeugs mit den Richtlinien der Zollunion.
	Allgemeines Verbotssymbol. Diese Handlung ist verboten!
	Zusatzinformation.
 WARNUNG	Dieser Hinweis zeigt eine möglicherweise gefährliche Situation an, die zu ernststen Verletzungen oder zum Tod führen kann.
 VORSICHT	Dieser Hinweis warnt vor einer möglicherweise gefährlichen Situation, die zur Verletzung führen kann.
	Ausgemusterte Elektrowerkzeuge und andere elektrotechnische und elektrische Erzeugnisse getrennt sammeln und einer umweltgerechten Wiederverwertung zuführen.
	Erzeugnis mit Basisisolierung und zusätzlich an den Schutzleiter angeschlossenen berührbaren leitfähigen Teilen.
IPX4	Schutzart

Zeichen	Einheit international	Einheit national	Erklärung
P_1	W	W	Leistungsaufnahme
P_A	W	W	max. Anschlussleistung der integrierten Steckdose
U	V	V	Bemessungsspannung
f	Hz	Hz	Frequenz
V^{F}	l	l	Behältervolumen
V^{F}	l	l	Füllmenge Flüssigkeit
$\approx \rightarrow$	l/s	l/s	Volumenstrom mit 4 m Schlauch Ø 35 mm
$\approx \rightarrow$	l/s	l/s	Volumenstrom am Gebläse
$\text{⌚} \approx$	hPa	hPa	Unterdruck
$L \times B \times H$	mm	mm	Länge x Breite x Höhe
Ø	mm	mm	Durchmesser eines runden Teils
■	kg	kg	Gewicht
L_w	h^{-1}	h^{-1}	Luftwechselrate
L_{pA}	dB	dB	Schalldruckpegel
L_{wA}	dB	dB	Schallleistungspegel
$K_{...}$			Unsicherheit
a	m/s^2	m/s^2	Schwingungsemissionswert nach EN 60745 (Vektorsumme dreier Richtungen)
	m, s, kg, A, mm, V, W, Hz, N, °C, dB, min, m/s^2	m, s, kg, A, mm, V, W, Hz, N, °C, dB, min, m/s^2	Basis- und abgeleitete Einheiten aus dem Internationalen Einheitensystem SI .

Zu Ihrer Sicherheit.

⚠ WARNUNG Lesen Sie alle Sicherheitshinweise und Anweisungen. Versäumnisse bei der Einhaltung der Sicherheitshinweise und Anweisungen können elektrischen Schlag, Brand und/oder schwere Verletzungen verursachen. **Bewahren Sie alle Sicherheitshinweise und Anweisungen für die Zukunft auf.**

 Verwenden Sie diesen Sauger nicht, bevor Sie diese Betriebsanleitung sowie die beiliegenden „Allgemeinen Sicherheitshinweise“ gründlich gelesen und vollständig verstanden haben. Bewahren Sie die genannten Unterlagen zum späteren Gebrauch auf und überreichen Sie diese bei einer Weitergabe oder Veräußerung des Saugers.

Beachten Sie ebenso die einschlägigen nationalen Arbeitsschutzbestimmungen.

Bestimmung des Saugers:

Nass-/Trocken-Sauger für den Einsatz mit dem von FEIN zugelassenen Zubehör in wettergeschützter Umgebung zum Absaugen von nicht gesundheitsgefährdenden Stäuben und Stäuben der Staubklasse L, kleineren Schmutzteilen, insbesondere beim Ausführen von stauberzeugenden Arbeiten mit einem Elektrowerkzeug, sowie zum Aufsaugen von nicht brennbaren Flüssigkeiten.

Dieser Sauger ist für gewerbliche Zwecke bestimmt, z. B. in Hotels, Schulen, Krankenhäusern, Fabriken, Läden, Büros und Vermietergeschäften.



Nur für Länder der EU:

Sauger der Staubklasse L nach IEC/EN 60335-2-69 zum Trockensaugen von gesundheitsgefährdenden Stäuben mit einem Expositions-Grenzwert $> 1 \text{ mg/m}^3$.



⚠️ WARNUNG

Der Sauger enthält gesundheitsgefährdenden Staub. Lassen Sie Leerungs- und Wartungsvorgänge, einschließlich der Beseitigung der Staubsammelbehälter, nur von Fachleuten durchführen. Eine entsprechende Schutzausrüstung ist erforderlich. Betreiben Sie den Sauger nicht ohne das vollständige Filtersystem. Sie gefährden sonst Ihre Gesundheit.

Dieser Sauger ist auch für den Gebrauch an Wechselstromgeneratoren mit ausreichender Leistung

gedacht, die der Norm ISO 8528, Ausführungsklasse G2 entsprechen. Dieser Norm wird insbesondere nicht entsprochen, wenn der sogenannte Klirrfaktor 10 % überschreitet. Im Zweifel informieren Sie sich über den von Ihnen benutzten Generator.

Spezielle Sicherheitshinweise.

Dieser Sauger ist nicht dafür bestimmt, durch Personen (einschließlich Kinder) mit eingeschränkten physischen, sensorischen oder geistigen Fähigkeiten oder mangels Erfahrung und/oder Wissen benutzt zu werden, es sei denn, sie werden durch eine für ihre Sicherheit zuständige Person beaufsichtigt oder erhalten von ihr Anweisungen, wie der Sauger zu benutzen ist.

Beaufsichtigen Sie Kinder. Damit wird sichergestellt, dass Kinder nicht mit dem Sauger spielen.

Die Reinigung und Wartung des Saugers durch Kinder darf nicht ohne Aufsicht erfolgen.

⚠️ WARNUNG Bedienungspersonen müssen angemessen

in den Gebrauch dieses Saugers unterwiesen werden. Vor dem Gebrauch muss die Bedienungsperson mit Informationen, Anweisungen und Schulungen für den Gebrauch des Saugers und der Stoffe, für die er benutzt werden soll, einschließlich des sicheren Verfahrens der Beseitigung des aufgenommenen Materials, versorgt werden. Die Bedienungsperson muss die für die zu handhabenden Materialien geltenden Sicherheitsbestimmungen einhalten.

Tragen Sie persönliche Schutzausrüstung. Verwenden Sie je nach Anwendung Vollgesichtsschutz, Augenschutz oder Schutzbrille. Soweit angemessen, tragen Sie Staubmaske, Gehörschutz, Schutzhandschuhe oder Spezialschürze, die kleine Schleif- und Materialpartikel von Ihnen fernhält.

Die Augen sollen vor herumfliegenden Fremdkörpern geschützt werden, die bei verschiedenen Anwendungen entstehen. Staub- oder Atemschutzmaske müssen den bei der Anwendung entstehenden Staub filtern. Wenn Sie lange lautem Lärm ausgesetzt sind, können Sie einen Hörverlust erleiden.

Betreiben Sie den Sauger nur an vorschriftsgemäßen Schutzkontaktsteckdosen. Verwenden Sie nur unbeschädigte Anschlussleitungen und regelmäßig geprüfte Verlängerungsleitungen mit Schutzkontakt. Ein nicht durchgängiger Schutzleiter kann zu einem elektrischen Schlag führen.

Betreiben Sie den Sauger beim Nasssaugen nur in waagerechter Lage des Behälters. Sonst besteht durch in den Saugermotor eindringendes Wasser das Risiko eines elektrischen Schlages.

Zweckentfremden Sie die Netzanschlussleitung nicht, um den Sauger zu ziehen oder um den Netzstecker aus der Netzsteckdose zu ziehen. Halten Sie die Netzanschlussleitung fern von Hitze, Öl, scharfen Kanten oder sich bewegenden Teilen. Überfahren oder quetschen Sie die Netzanschlussleitung nicht. Beschädigte oder verwi-

ckelte Netzanschlussleitungen erhöhen das Risiko eines elektrischen Schlages.

Ziehen Sie den Netzstecker aus der Netzsteckdose, bevor Sie Zubehörteile wechseln. Diese Vorsichtsmaßnahme verringert das Risiko eines elektrischen Schlages.

Saugen Sie keine gesundheitsgefährdenden Stoffe, z. B. Buchenholz- oder Eichenstaub, Gesteinsstaub, Asbest. Diese Stoffe gelten als krebserregend.

Sorgen Sie für gute Belüftung am Arbeitsplatz.

Saugen Sie keine brennbaren oder explosiven Flüssigkeiten, z. B. Benzin, Öl, Alkohol, Lösemittel. Saugen Sie keine heißen oder brennbaren Stäube. Betreiben Sie den Sauger nicht in explosionsgefährdeten Räumen. Die Stäube, Dämpfe oder Flüssigkeiten können sich entzünden oder explodieren.

Es ist verboten Schilder und Zeichen auf den Sauger zu schrauben oder zu nieten. Eine beschädigte Isolierung bietet keinen Schutz gegen elektrischen Schlag. Verwenden Sie Klebeschilder.

Verwenden Sie kein Zubehör, das von FEIN nicht speziell für diesen Sauger vorgesehen oder empfohlen wurde. Nur weil Sie das Zubehör an Ihrem Sauger befestigen können, garantiert das keine sichere Verwendung.

Prüfen Sie vor der Inbetriebnahme (siehe Seite 6–9) die Netzanschlussleitung und den Netzstecker auf Beschädigungen.

⚠ WARNUNG Benutzen Sie die Saugersteckdose nur für den Anschluss eines externen Elektrowerkzeugs. Der Sauger wird über das angeschlossene Elektrowerkzeug automatisch in Betrieb genommen.

Die Anschlussleistung des Elektrowerkzeugs darf die maximale Anschlussleistung der Saugersteckdose P_A nicht überschreiten.

Beachten Sie auch die Betriebsanleitung und Sicherheitshinweise des Elektrowerkzeugs, das Sie an die Saugersteckdose anschließen.

Empfehlung: Betreiben Sie den Sauger immer über einen Fehlerstromschutzschalter (RCD) mit Bemessungsfehlerstrom von 30 mA oder weniger.

Der Sauger darf nur in Innenräumen gelagert werden.

Bedienungshinweise.

Bedienung, siehe Seite 10.

Filterwechsel und Filterreinigung, siehe Seite 11–13/ 22 Kapitel „Störungssuche.“

⚠ VORSICHT Saugen Sie nie ohne Flachfaltenfilter, da sonst der Motor beschädigt wird und eine Gesundheitsgefährdung durch erhöhten Feinstaubausstoß auftritt. Zum Aufsaugen von Feinstaub muss zusätzlich ein Vliesfiltersack verwendet werden.

Wenn die Abluft in den Raum zurückgeführt wird, muss eine ausreichende Luftwechselrate L im Raum vorhanden sein. Der zurückgeführte Volumenstrom darf maximal 50 % des Frischluftvolumens (Raumvolumen \times

Luftwechselrate L_w) betragen. Ohne besondere Lüftungsmaßnahme gilt: $L_w = 1 \text{ h}^{-1}$.

Achten Sie beim Einsetzen des Vliesfiltersacks darauf, dass der Verschlusschieber und der Vliesfiltersack vollständig an der Innenwand des Behälters anliegen.

Schließen Sie den Vliesfiltersack nach dem Herausnehmen mit dem Verschlusschieber, um Verschmutzungen zu vermeiden.

ⓘ Zur Aufnahme von Stäuben der Staubklasse L dürfen nur trockene Flachfaltenfilter benutzt werden, die weder feucht noch nass waren.

ⓘ Vor dem Wechsel von Nass- auf Trockensaugen lassen Sie den nassen Flachfaltenfilter trocknen oder ersetzen Sie ihn durch einen Trockenen. Andernfalls wird der Flachfaltenfilter unbrauchbar.

Halten Sie den Flachfaltenfilter trocken und reinigen Sie diesen regelmäßig.

Montieren Sie die Zubehörteile mit leichtem Druck. Zur Demontage drehen Sie die Teile etwas gegeneinander und ziehen Sie auseinander.

Schalten Sie den Sauger aus, bevor Sie ein Elektrowerkzeug an die Saugersteckdose anschließen. Stecken Sie nur ausgeschaltete Elektrowerkzeuge in die Saugersteckdose ein.

Nach dem Ausschalten eines an die Saugersteckdose angeschlossenen Elektrowerkzeugs läuft der Sauger noch etwa 15 Sekunden nach und schaltet dann automatisch ab.

Beim Nasssaugen von elektrisch leitenden Flüssigkeiten wird beim Erreichen der maximalen Füllhöhe des Behälters der Sauger automatisch abgeschaltet (Abschaltautomatik). Ziehen Sie den Netzstecker aus der Netzsteckdose und entleeren Sie den Behälter.

Beim Nasssaugen von elektrisch nicht leitenden Flüssigkeiten wird beim Erreichen der maximalen Füllhöhe des Behälters der Sauger **nicht automatisch abgeschaltet**. Entleeren Sie den Behälter rechtzeitig.

Nach Beendigung des Nasssaugens reinigen Sie die Sonden und deren Zwischenraum mit einer Bürste.

Beim Austreten von Schaum schalten Sie den Sauger sofort aus und entleeren Sie den Behälter.

Bei Kurzschluss und/oder starkem Staubaustritt schalten Sie den Sauger sofort aus und trennen ihn vom Netz. Stellen Sie die feststellbare Lenkrolle beim Transport des Saugers fest.

Instandhaltung und Kundendienst.

Überprüfen Sie Anschlüsse, Dichtungen und Schläuche. Lassen Sie Beschädigungen nur von qualifiziertem Fachpersonal und nur mit FEIN-Ersatzteilen reparieren.

Verwenden Sie zur Reinigung des Saugers handelsübliche, nicht scheuernde Reinigungsmittel und Wasser. Lassen Sie den Sauger nach der Reinigung vollständig trocknen.

Entleeren Sie den Behälter nach jedem Gebrauch und entfernen Sie Grobschmutz und Staub.

Entleeren Sie den Behälter nach dem Saugen von Flüssigkeiten. Lassen Sie anschließend den Sauger mit angeschlossenen Zubehöerteilen noch einige Minuten laufen, um diese Teile zu trocknen.

Entsorgen Sie gebrauchte Flachfilter und Filtersäcke gemäß den gesetzlichen Bestimmungen.

Wenn ein Ersatz der Anschlussleitung erforderlich ist, dann ist dies von FEIN oder einer autorisierten Kundendienststelle für FEIN-Elektrowerkzeuge auszuführen, um Sicherheitsgefährdungen zu vermeiden.

Lassen Sie mindestens einmal jährlich vom Hersteller oder einer unterwiesenen Person eine staubtechnische Überprüfung durchführen, z. B. auf Beschädigungen des Filters, Funktion und Dichtheit des Saugers.

Bei Saugern der Klasse L, die sich in verschmutzter Umgebung befanden, sollte das Äußere sowie alle Maschinenteile gereinigt oder mit Abdichtmitteln behandelt werden. Bei der Durchführung von Wartungs- und Reparaturarbeiten müssen alle verunreinigten Teile, die nicht zufriedenstellend gereinigt werden können, entsorgt werden. Solche Teile müssen in undurchlässigen Beuteln in Übereinstimmung mit den gültigen Bestimmungen für die Beseitigung solchen Abfalls entsorgt werden.

Zur Wartung durch den Benutzer muss der Sauger demontiert, gereinigt und gewartet werden, soweit es durchführbar ist, ohne dabei eine Gefahr für das Wartungspersonal und andere Personen hervorzurufen. Vor der Demontage sollte der Sauger gereinigt werden, um eventuellen Gefahren vorzubeugen.

Der Raum in dem der Sauger demontiert wird, sollte gut gelüftet werden. Tragen Sie während der Wartung eine

persönliche Schutzausrüstung. Nach der Wartung sollte eine Reinigung des Wartungsbereichs erfolgen.

Die aktuelle Ersatzteilliste dieses Saugers finden Sie im Internet unter www.fein.com.

Folgende Teile können Sie bei Bedarf selbst austauschen:

Vliesfiltersack, Flachfilter, Filterkassette, Schlauch, Werkzeugmuffe

Störungssuche.

Störung	Ursache	Störungsbeseitigung
Sauger lässt sich nicht einschalten.	Sicherung des Hausanschlusses hat ausgelöst.	Stromzufuhr gewährleisten.
	Sauger im Automatikbetrieb.	Betriebsartenschalter auf „I“ stellen.
Saugleistung vermindert.	Sauger nicht richtig montiert.	Haube korrekt aufsetzen und beide Verschlüsse vollständig schließen.
	Saugsystem verstopft.	Saugschlauch und Saugrohre reinigen.
	Vliesfiltersack voll.	Vliesfiltersack wechseln.
	Flachfilter voll.	Flachfilter wechseln.
Staubaustritt beim Saugen.	Falsche Einbaulage des Flachfilters.	Einbaulage des Flachfilters korrigieren.
Keine Saugleistung beim Nasssaugen.	Behälter voll.	Behälter entleeren.
Abschaltautomatik schaltet nicht ein.	Sonden verschmutzt.	Sonden und deren Zwischenraum mit einer Bürste reinigen.



Gewährleistung und Garantie.

Die Gewährleistung auf das Erzeugnis gilt gemäß den gesetzlichen Regelungen im Lande des Inverkehrbringens. Darüber hinaus leistet FEIN Garantie entsprechend der FEIN-Hersteller-Garantieerklärung.

Im Lieferumfang Ihres Saugers kann auch nur ein Teil des in dieser Betriebsanleitung beschriebenen oder abgebildeten Zubehörs enthalten sein.

Konformitätserklärung.

Die Firma FEIN erklärt in alleiniger Verantwortung, dass dieses Produkt den auf der letzten Seite dieser Betriebsanleitung angegebenen einschlägigen Bestimmungen entspricht.







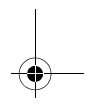
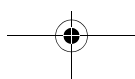
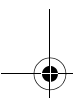
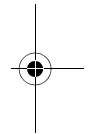
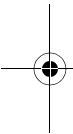





Technische Unterlagen bei:
C. & E. FEIN GmbH, C-DB_IA,
D-73529 Schwäbisch Gmünd

Umweltschutz, Entsorgung.

Verpackungen, ausgemusterte Sauger und Zubehör einer umweltgerechten Wiederverwertung zuführen.



Original Instructions.**Symbols, abbreviations and terms used.**

Symbol, character	Explanation
	Make sure to read the enclosed documents such as the Instruction Manual and the General Safety Instructions.
	Before commencing this work step, pull the mains plug out of the socket. Otherwise there will be danger of injury if the power tool should start unintentionally.
	Observe the instructions in the text or graphic opposite!
	Observe the instructions in the text or graphic opposite!
	Use eye protection during operation.
	Use ear protection during operation.
CE	Confirms the conformity of the power tool with the directives of the European Community.
EAC	Confirms the conformity of the power tool with the Guidelines of the European Customs Union.
	General prohibition sign. This action is prohibited.
	Additional information.
	This sign indicates a possible dangerous situation that could cause severe or fatal injury.
	This sign warns of a possible dangerous situation that could cause injury.
	Worn out power tools and other electrotechnical and electrical products should be sorted separately for environmental-friendly recycling.
	Product with basic insulation plus additional insulation on touchable, conductive parts connected to the protective conductor.
IPX4	Protection class

Character	Unit of measurement, international	Unit of measurement, national	Explanation
P_1	W	W	Power input
P_A	W	W	Max. connected load of the integrated socket outlet
U	V	V	Rated voltage
f	Hz	Hz	Frequency
$\uparrow \downarrow$	l	l	Container capacity
$\uparrow \downarrow$	l	l	Capacity for liquids
$\approx \rightarrow$	l/s	l/s	Air flow with 4 m hose \varnothing 35 mm
$\approx \rightarrow$	l/s	l/s	Air flow at fan
$\text{⊖} \approx$	hPa	hPa	Vacuum
$L \times B \times H$	mm	mm	Length x Width x Height
\varnothing	mm	mm	Diameter of a round part
Ⓢ	kg	kg	Weight
L_w	h^{-1}	h^{-1}	Air-exchange rate
L_{pA}	dB	dB	Sound pressure level
L_{wA}	dB	dB	Sound power level
$K...$			Uncertainty
a	m/s^2	m/s^2	Vibrational emission value according to EN 60745 (vector sum of three directions)
	m, s, kg, A, mm, V, W, Hz, N, °C, dB, min, m/s^2	m, s, kg, A, mm, V, W, Hz, N, °C, dB, min, m/s^2	Basic and derived units of measurement from the international system of units SI .

For your safety.

⚠ WARNING Read all safety warnings and all instructions. Failure to follow the warnings and instructions may result in electric shock, fire and/or serious injury. Save all warnings and instructions for future reference.

 Do not use this vacuum cleaner before you have thoroughly read and completely understood this instructions manual and the enclosed "safety warnings". The documents mentioned should be kept for later use and enclosed with the vacuum cleaner, should it be passed on or sold.

Please also observe the relevant national industrial safety regulations.

Intended use of the vacuum cleaner:

Wet/dry vacuum cleaner for vacuuming and extraction of dry, non-hazardous dusts of dust category L, minor dust particles, particularly when carrying out dust-forming work with a power tool, and non-combustible liquids, in weather-protected environments using the application tools and accessories recommended by FEIN.

This vacuum cleaner is intended for commercial use, such as in hotels, schools, hospitals, factories, shops, offices and rental businesses.



Only for EU countries:

Vacuum cleaners of dust category L according to IEC/EN 60335-2-69 for dry vacuuming of hazardous dusts with an exposition limit value $> 1 \text{ mg/m}^3$.



WARNING

The vacuum cleaner contains materials that are hazardous to one's health. Have the emptying and maintenance, incl. the disposal of dust-collection containers, carried out only by specialists. Appropriate protective equipment is required. Do not operate the vacuum cleaner without the complete filter system. Otherwise there is danger to your own health.

The vacuum cleaner contains materials that are hazardous to one's health. Have the emptying and maintenance, incl. the disposal of dust-collection containers, carried out only by specialists. Appropriate protective equip-

ment is required. Do not operate the vacuum cleaner without the complete filter system. Otherwise there is danger to your own health.

This vacuum cleaner is also suitable for use with AC generators with sufficient power output that correspond to the Standards ISO 8528, design type G2. This Standard is particularly not complied with when the so-called distortion factor exceeds 10 %.

When in doubt, please refer to the generator instructions/specification guide.

Special safety instructions.

This vacuum cleaner is not intended to be used by persons (including children) with limited physical, sensory or mental capabilities, or lack of experience and/or knowledge, except if being supervised by a person responsible for their safety or having received instructions from this person on how to operate the vacuum cleaner.

Supervise children. This will ensure that they do not play with the vacuum cleaner.

Cleaning and maintenance of the vacuum cleaner shall not be made by children without supervision.

WARNING **Operating personnel must be appropriately instructed in the use of this vacuum cleaner. Before usage, the person operating the vacuum cleaner must have been provided with information, instructions and training on using the vacuum cleaner and the materials to be vacuumed, including the safe procedure for disposal of vacuumed materials. The person operat-**

ing the vacuum cleaner must observe the relevant safety regulations for the materials being vacuumed.

Wear personal protective equipment. Depending on application, use face shield, safety goggles or safety glasses. Where appropriate, wear dust mask, hearing protectors, gloves and workshop apron capable of stopping small abrasive or workpiece fragments. The eye protection must be capable of stopping flying debris generated by various operations. The dust mask or respirator must be capable of filtrating particles generated by your operation. Prolonged exposure to high intensity noise may cause hearing loss.

Operate the vacuum cleaner only from socket outlets with earthing contact that are according to regulations. Use only undamaged supply cords and regularly checked extension cords with earthing contact. A protective conductor without continuity can lead to electric shock.

When wet vacuuming, operate the vacuum cleaner only when the container is level. Otherwise there is danger of electric shock from water penetrating into the vacuum cleaner motor.

Do not misuse the power supply cord to pull the vacuum cleaner around or pull the mains plug from the socket outlet. Keep the power supply cord away from heat, oil sharp edges, or moving parts. Do not drive over or pinch the power supply cord. Damaged or entangled power supply cords increase the risk of an electric shock.

Before replacing accessories, pull the mains plug from the socket outlet.

This safety measure reduces the risk of electric shock.

Do not vacuum materials that are hazardous to one's health, e. g., dust from beech or oak wood, masonry dust, asbestos. These materials are considered carcinogenic.

Provide for good ventilation of the workplace.

Do not vacuum inflammable or explosive fluids; for example, benzene, oil, alcohol, solvents. Do not vacuum hot or inflammable dusts. Do not operate the vacuum cleaner in rooms where the danger of an explosion exists. The dusts, vapours or fluids can ignite or explode.

Do not rivet or screw any name-plates or designs to the vacuum cleaner. If the insulation is damaged, protection against an electric shock will be ineffective. Adhesive labels are recommended.

Do not use accessories not specifically intended or recommended for this vacuum cleaner. Just because the accessory can be attached to your vacuum cleaner, it does not assure safe operation.

Before starting operation (see page 6–9), check the power supply cord and the mains plug for damage.

⚠ WARNING Use the vacuum cleaner's socket outlet only for connection of an external power tool. The vacuum cleaner is automatically switched on and off via the connected power tool.

The connected load of the power tool may not exceed the maximum connected load P_A of the vacuum cleaner's socket outlet.

Please also observe the operating instructions and safety warnings of the power tool being connected to the socket outlet of the vacuum cleaner.

Recommendation: Always operate the vacuum cleaner via a residual current device (RCD) with a rated residual current of 30 mA or less.

The vacuum cleaner may only be stored indoors.

Operating Instructions.

Operation, see page 10.

Filter replacement and filter cleaning, see page 11–13/ 30 section "Fault Finding."

CAUTION Never vacuum without the flat-fold filter, as otherwise the motor will be damaged and a health hazard will occur through increased exposure of fine dust. When vacuuming fine dust, a fleece filter bag must be used additionally.

An adequate ventilation rate L must be provided for when the outgoing air is circulated. The circulated airflow must not exceed 50 % (max.) of the fresh air volume (room volume \times ventilation rate L_w). The following applies without special ventilation measures: $L_w = 1 \text{ h}^{-1}$.

When inserting the fleece filter bag, pay attention that the closing cover and the fleece bag face completely against the interior side of the container.

After removing the fleece filter bag, seal it with the closing cover in order to avoid debris.

❗ For vacuuming dusts of dust category L, only dry flat-fold filters, which have not been moist or wet, are permitted to be used.

❗ Before switching from wet to dry vacuuming, allow the flat-fold filter to dry or replace through a dry one. Otherwise, the flat-fold filter will become unusable.

Keep the flat-fold filter dry and clean it regularly.

Mount accessories applying only slight pressure. For disassembling, turn the parts somewhat against each other and pull apart.

Switch the vacuum cleaner off before connecting a power tool to the vacuum cleaner's socket outlet. Make sure that the power tool is switched off when inserting its plug into the vacuum cleaner's socket outlet.

After switching off a power tool connected to the vacuum cleaner's socket outlet, the vacuum cleaner will run on for approx. 15 seconds and then automatically switch off.

When wet vacuuming electrically conductive liquids, the vacuum cleaner is automatically switched off (automatic shut-off) when reaching the maximum filling height of the container. Pull the mains plug from the socket outlet and empty the container.

When wet vacuuming electrically non-conductive liquids (e. g., oils, drilling emulsions), the vacuum cleaner is **not automatically switched off** when reaching the maximum filling height of the container. Empty the container in time.

After finishing the wet vacuuming, clean the sensors and the space in between using a brush.

Switch the vacuum cleaner off immediately as soon as foam or water comes out, and empty the container.

In case of short-circuiting and/or heavy escaping of dust, switch the vacuum cleaner off immediately and disconnect it from the power supply.

For transport of the vacuum cleaner, activate the vacuum cleaner's lockable castor brake.

Repair and customer service.

 Check the connections, seals and hoses. Have damage repaired only through a qualified repair person and only using original FEIN replacement parts.

Use commercially available, non-scouring cleaning agents and water for cleaning the vacuum cleaner. After cleaning, allow the vacuum cleaner to dry completely.

 Empty the container each time after using and remove coarse debris and dust.

Empty the container after vacuuming liquids. Afterwards, run the vacuum cleaner with the accessories connected for several minutes in order to dry them.

Dispose of used flat-fold filters and filter bags according to statutory regulations.

When replacing the power cable is required, have this carried out by FEIN or by an authorized FEIN Service Agent, in order to avoid hazardous situations.

Have a dust-technical inspection carried out at least once every year by the manufacturer or an instructed person, e. g., for damage of the filter, function and tightness against leakage of the vacuum cleaner.

For category L vacuum cleaners that were in contaminated environments, the exterior as well as all machine parts should be cleaned or treated with sealants. When performing maintenance and repair work, all contaminated components that cannot be cleaned to satisfactory must be disposed of. Such components must be disposed of in impermeable plastic bags conforming with the valid regulations for the disposal of such waste.

For maintenance on behalf of the user, the vacuum cleaner must be disassembled, cleaned and maintained as far as feasible, without causing a risk for the maintenance personnel or other persons. Prior to disassembly, the vacuum cleaner should be cleaned in order to prevent any risks.

The room/enclosure in which the vacuum cleaner is disassembled should be well ventilated. Wear personal protective equipment during maintenance. After the maintenance, the maintenance area should be cleaned.

The current spare parts list for this vacuum cleaner can be viewed on the Internet at www.fein.com.

If required, you can change the following parts yourself:

Fleece filter bag, flat-fold filter, filter cartridge, hose, tool sleeve

Fault Finding.

Malfunction	Cause	Troubleshooting
Vacuum cleaner cannot be switched on.	Circuit breaker of power connection has tripped.	Ensure power supply.
	Vacuum cleaner in remote control operation.	Set operating-mode selector switch to "P".
Reduced vacuuming capacity.	Vacuum cleaner not fitted correctly.	Mount vacuum cleaner lid properly and completely close both fasteners.
	Vacuum system clogged.	Clean vacuum hose and extension tubes.
	Fleece filter bag full.	Replace fleece filter bag.
	Flat-fold filter full.	Replace flat-fold filter.
Dust escapes during vacuuming.	Incorrect installation position of flat-fold filter	Correct installation position of flat-fold filter.
No suction capacity when wet vacuuming.	Container full.	Empty container.
Automatic shut-off does not actuate.	Sensors soiled/dirty.	Clean sensors and space in between with a brush.

Warranty and liability.

The warranty for the product is valid in accordance with the legal regulations in the country where it is marketed. In addition, FEIN also provides a guarantee in accordance with the FEIN manufacturer's warranty declaration.

The delivery scope of your vacuum cleaner may include only a part of the accessories described or shown in this instruction manual.

Declaration of conformity.

FEIN declares itself solely responsible for this product conforming with the relevant provisions given on the last page of this Instruction Manual.

Technical documents at:
C. & E. FEIN GmbH, C-DB_IA,
D-73529 Schwäbisch Gmünd

Environmental protection, disposal.

Packaging, worn out vacuum cleaners and accessories should be sorted for environment-friendly recycling.

Notice originale.**Symboles, abréviations et termes utilisés.**

Symbole, signe	Explication
	Lire impérativement les documents ci-joints tels que la notice d'utilisation et les instructions générales de sécurité.
	Avant d'effectuer ce travail, retirez la fiche de la prise de courant. Sinon, il y a risque de blessures dû à un démarrage non intentionné de l'outil électrique.
	Suivre les indications données dans le texte ou la représentation graphique ci-contre !
	Suivre les indications données dans le texte ou la représentation graphique ci-contre !
	Lors des travaux, porter une protection oculaire.
	Lors des travaux, porter une protection acoustique.
CE	Confirme la conformité de l'outil électrique aux directives de l'Union Européenne.
EAC	Certifie la conformité de l'outil électrique avec les directives de l'union douanière.
	Signal d'interdiction général. Cette action est interdite !
	Information supplémentaire.
 AVERTISSEMENT	Cette indication indique une situation éventuellement dangereuse pouvant entraîner de graves blessures ou la mort.
 ATTENTION	Cette indication met en garde contre une situation potentiellement dangereuse qui peut entraîner des blessures.
	Trier les outils électriques ainsi que tout autre produit électrotechnique et électrique et les déposer à un centre de recyclage respectant les directives relatives à la protection de l'environnement.
	Produit avec isolation de base et raccordement supplémentaire au conducteur de protection de tous les éléments conducteurs pouvant être touchés.
IPX4	Type de protection

Signe	Unité internationale	Unité nationale	Explication
P_1	W	W	Puissance absorbée
P_A	W	W	Puissance absorbée max. de la prise intégrée
U	V	V	Tension de référence
f	Hz	Hz	Fréquence
\hat{V}	l	l	Contenance du réservoir
\hat{V}^*	l	l	Quantité de remplissage liquide
$\approx \rightarrow$	l/s	l/s	Courant volumétrique avec tuyau 4 m Ø 35 mm
$\approx \rightarrow^*$	l/s	l/s	Courant volumétrique auprès du ventilateur
$\odot \approx$	hPa	hPa	Vide
$L \times B \times H$	mm	mm	longueur x largeur x hauteur
\emptyset	mm	mm	Diamètre d'un élément
\blacksquare	kg	kg	Poids
L_w	h^{-1}	h^{-1}	Taux de renouvellement d'air
L_{pA}	dB	dB	Niveau de pression acoustique
L_{wA}	dB	dB	Niveau d'intensité acoustique
$K...$			Incertitude
a	m/s^2	m/s^2	Valeur d'émission vibratoire suivant EN 60745 (somme vectorielle des trois axes directionnels)
	m, s, kg, A, mm, V, W, Hz, N, °C, dB, min, m/s^2	m, s, kg, A, mm, V, W, Hz, N, °C, dB, min, m/s^2	Unités de base et unités dérivées du système international SI .

Pour votre sécurité.

⚠ AVERTISSEMENT Lisez tous les avertissements de sécurité et toutes les instructions. Ne pas suivre les avertissements et instructions peut donner lieu à une électrocution, un incendie et/ou une blessure sérieuse.

Conservez tous les avertissements et toutes les instructions pour pouvoir vous y reporter ultérieurement.

 Ne pas utiliser cet aspirateur avant d'avoir soigneusement lu et compris à fond cette notice d'utilisation ainsi que les « Instructions générales de sécurité ». Conservez ces documents en vue d'une utilisation ultérieure.

rieure et joignez-les à l'aspirateur en cas de transmission ou vente à une tierce personne.

De même, respectez les dispositions concernant la prévention des accidents du travail en vigueur dans le pays en question.

Utilisation de l'aspirateur :

Aspirateur à eau et poussière conçu comme outillage pour l'aspiration de poussières qui ne sont pas nuisibles à la santé, de petites particules d'encrassement, surtout lors de travaux, avec un outil électrique, qui génèrent de la poussière, de même que pour l'aspiration de liquides non inflammables dans un environnement à l'abri des intempéries avec utilisation des accessoires autorisés par FEIN.

Cet aspirateur est approprié pour une utilisation professionnelle, par ex. dans des hôtels, écoles, hôpitaux, usines, magasins, bureaux et agences de location



Seulement pour les pays de l'Union Européenne :

Aspirateur de la classe de poussières L conformément à la norme IEC/EN 60335-2-69 pour aspirer à sec des poussières nocives d'une valeur limite d'exposition $> 1 \text{ mg/m}^3$.



AVERTISSEMENT

L'aspirateur contient de la poussière nocive à la santé. Ne faire vider et entretenir, aussi bien qu'éliminer les bacs de récupération des poussières que par des spécialistes. Un équipement de protection approprié est nécessaire. Ne pas faire fonctionner

l'aspirateur sans le système de filtre complet. Vous mettez autrement votre santé en danger.

Cet aspirateur est également conçu pour fonctionner sur des générateurs de courant alternatif d'une puissance suffisante correspondant à la norme ISO 8528, classe de modèle G2. Cette norme n'est pas respectée si le facteur de distorsion harmonique dépasse 10 %. En cas de doute, informez-vous sur le groupe électrogène utilisé.

Instructions particulières de sécurité.

Cet aspirateur n'est pas conçu pour être utilisé par des personnes (enfants compris) ayant des capacités physiques, sensorielles ou mentales limitées ou par des personnes n'ayant pas l'expérience et/ou les connaissances nécessaires, à moins qu'elles ne soient surveillées par une personne responsable de leur sécurité ou qu'elles aient été instruites quant au maniement de l'aspirateur.

Surveiller les enfants. Veiller à ce que les enfants ne jouent pas avec l'aspirateur.

Tout nettoyage ou travail d'entretien de l'aspirateur ne peut être effectué par des enfants que sous surveillance

AVERTISSEMENT

Les personnes utilisant cet

aspirateurs doivent être suffisamment instruits. Avant l'utilisation de cet aspirateur, l'utilisateur doit avoir à disposition les informations, instructions et formations spécifiques à l'utilisation de cet aspirateur et des matériaux pour lesquels il a été conçu et doit être instruit du processus à suivre pour assurer une élimination

sûre du matériau aspiré. L'utilisateur doit respecter les instructions de sécurité applicables aux matériaux à manipuler.

Porter un équipement de protection individuelle. En fonction de l'application, utiliser un écran facial, des lunettes de sécurité ou des verres de sécurité. Le cas échéant, utiliser un masque antipoussières, des protections auditives, des gants et un tablier capables d'arrêter les petits fragments abrasifs ou des pièces à usiner.

La protection oculaire doit être capable d'arrêter les débris volants produits par les diverses opérations. Le masque antipoussières ou le masque respiratoire doit être capable de filtrer les particules produites par vos travaux. L'exposition prolongée aux bruits de forte intensité peut provoquer une perte de l'audition.

N'utiliser l'aspirateur qu'avec des prises de courant de sécurité conformes à la législation. N'utiliser que des câbles de raccordement en parfait état et des rallonges régulièrement contrôlées. Un conducteur de protection discontinu peut entraîner un choc électrique.

Lors de l'aspiration de liquides, n'utiliser l'aspirateur que lorsque le réservoir est en position horizontale. Sinon, il y a risque de choc électrique causé par l'eau qui pénètre dans le moteur de l'aspirateur.

Ne pas utiliser le câble d'alimentation pour tirer l'aspirateur ou pour retirer la fiche de la prise de courant. Maintenir le câble d'alimentation à l'écart de la chaleur, du lubrifiant, des arêtes ou des parties en mouvement. Ne pas

écraser ou coincer le câble d'alimentation. Des câbles d'alimentation endommagés ou emmêlés augmentent le risque de choc électrique.

Retirer la fiche de la prise de courant avant de remplacer des accessoires. Cette mesure de sécurité réduit le risque de choc électrique.

Ne pas aspirer de matériaux nuisibles à la santé, p. ex. les poussières de hêtre ou de chêne, les poussières de pierre, l'amiante. Ces matériaux sont considérés cancérigènes.

Veiller à bien aérer la zone de travail.

Ne pas aspirer de liquides inflammables ou explosifs, par ex. essence, huile, alcool, solvant. Ne pas aspirer de poussières très chaudes ou inflammables. Ne pas utiliser l'aspirateur dans des locaux où il y a un risque d'explosion. Les poussières, vapeurs ou liquides risquent de s'enflammer ou d'exploser.

Il est interdit de visser ou de riveter des plaques ou des repères sur l'aspirateur. Une isolation endommagée n'offre aucune protection contre un choc électrique. Utiliser des autocollants.

Ne pas utiliser d'accessoires non conçus spécifiquement et recommandés par FEIN pour cet aspirateur. Le simple fait que l'accessoire puisse être fixé à votre aspirateur ne garantit pas un fonctionnement en toute sécurité.

Avant la mise en service (voir page 6-9) assurez-vous que le câble de raccordement et la fiche sont en parfait état.

⚠ AVERTISSEMENT **N'utilisez la prise de l'aspirateur que pour raccorder un outil électrique externe. L'aspirateur est automatiquement mis en service au moyen de l'outil électrique raccordé. La puissance électrique connectée de l'outil électrique ne doit pas dépasser la puissance électrique maximale connectée de la prise d'aspirateur P_A. Respecter également la notice d'utilisation et les consignes de sécurité de l'outil électrique qui est branché sur la prise de l'aspirateur.**

Recommandation : Toujours faire fonctionner l'aspirateur sur un réseau électrique équipé d'un dispositif à courant différentiel réduit (RCD) 30 mA max.

L'aspirateur ne doit être rangé qu'à l'intérieur.

Instructions d'utilisation.

Utilisation, voir page 10.

Remplacement et nettoyage du filtre, voir page 11–13/ 37 chapitre « Détection des pannes. »

⚠ ATTENTION Ne jamais aspirer sans filtre plat à plis car autrement le moteur risque d'être endommagé et l'émission accrue de poussières fines constitue un danger pour la santé. Pour aspirer de la poussière fine, utiliser en plus un sac filtre en feutre.

Un taux de renouvellement d'air suffisant (L) est obligatoire dans la pièce au cas où l'air sortant de l'appareil serait soufflé dans cette pièce. Le courant volumétrique renvoyé dans la pièce ne doit pas dépasser 50 % du débit volumétrique d'air frais (volume

de la pièce x taux de renouvellement d'air L_w). Sans aération spéciale, le suivant s'applique : L_w = 1 h⁻¹.

Lors de l'insertion du sac filtre en feutre, veiller à ce que la glissière de la fermeture et le sac filtre en feutre colent bien à la paroi intérieure du réservoir.

Après avoir sorti le sac filtre en feutre, le fermer à l'aide de la glissière de fermeture pour éviter des encrassements.

❗ N'utiliser que des filtres plats à plis qui ne sont ni humides ni mouillés pour aspirer des poussières de la classe L.

❗ Avant de commuter d'aspiration à eau à aspiration à sec, laisser sécher le filtre plat à plis humide ou le remplacer par un filtre sec. Sinon, le filtre plat à plis sera inutilisable.

Maintenir sec le filtre plat à plis et le nettoyer régulièrement.

Monter les accessoires en appliquant une légère pression. Pour démonter les accessoires, les tourner légèrement l'un contre l'autre tout en tirant.

Arrêter l'aspirateur avant de raccorder un outil électrique à la prise de l'aspirateur. Ne raccorder que des outils électriques mis hors fonction dans la prise d'aspirateur.

Après qu'un outil électrique raccordé à la prise de l'aspirateur s'arrête, l'aspirateur continue à fonctionner pendant 15 secondes environ, puis s'arrête automatiquement.

Lors de l'aspiration de liquides conducteurs, l'aspirateur s'arrête automatiquement une fois que le niveau de remplissage maximum du réservoir de l'aspirateur est atteint

(coupure automatique). Retirer la fiche de la prise de courant et vider le réservoir.

Lors de l'aspiration de liquides non conducteurs, l'aspirateur **ne s'arrête pas automatiquement** une fois que le niveau de remplissage maximum du réservoir est atteint. Vider le réservoir à temps.

Une fois l'aspiration à eau terminée, nettoyer les capteurs et leurs espaces à l'aide d'une brosse.

Dès que de la mousse sort, arrêter immédiatement l'aspirateur et vider le réservoir.

En cas de court-circuit et/ou d'un fort échappement de poussière, arrêter immédiatement l'aspirateur et le déconnecter du réseau.

Bloquer la roue pivotante blocable lors du transport de l'aspirateur.

Travaux d'entretien et service après-vente.

 Contrôler les flexibles, joints d'étanchéité et raccords. Ne faire réparer des dommages que par un personnel qualifié et seulement avec des pièces de rechange d'origine FEIN.

Pour nettoyer l'aspirateur, n'utiliser que de l'eau et des détergents non abrasifs disponibles dans le commerce. Laisser entièrement sécher l'aspirateur après l'avoir nettoyé.

 Vider le réservoir après chaque utilisation et enlever toute grosse saleté et la poussière.

Vider le réservoir après avoir aspiré des liquides. Ensuite, continuer à laisser l'aspirateur fonctionner pendant quelques minutes, les accessoires branchés, pour les sécher.

Éliminer les filtres plats à plis et les sacs à poussières utilisés conformément aux dispositions légales.

Au cas où le câble de raccord devait être remplacé, faire effectuer ces travaux par FEIN ou une station de Service Après-Vente agréée FEIN afin d'éviter des dangers de sécurité.

Laisser effectuer un contrôle conformément aux prescriptions relatives à l'aspiration de poussières, durant lequel sont contrôlés p. ex. un endommagement éventuel du filtre, l'étanchéité de l'aspirateur et le fonctionnement correct de l'aspirateur, au moins une fois par an par le fabricant de l'appareil ou par une personne initiée dans ce domaine.

Il est recommandé de nettoyer les parties extérieures des aspirateurs de la classe L qui se trouvaient dans un environnement sale ainsi que toutes les parties de la machine, ou de les traiter avec des agents d'étanchéité.

Lors des travaux d'entretien ou de réparation, toutes les parties encrassées qui ne peuvent pas être nettoyées de manière satisfaisante doivent être éliminées. Ces pièces doivent être mises dans des sacs étanches conformément aux prescriptions en vigueur relatives à l'élimination des déchets de ce type.

Pour les travaux d'entretien effectués par l'utilisateur, l'aspirateur doit être démonté, nettoyé et entretenu dans la mesure du possible, sans que cela ne présente un danger pour le personnel chargé des travaux d'entretien et de maintenance ou pour d'autres personnes. Avant de procéder au démon-

tage, il est recommandé de nettoyer l'aspirateur afin de prévenir des dangers éventuels.

Veiller à une bonne aération de la pièce dans laquelle l'aspirateur est démonté. Pendant les travaux d'entretien, porter un équipement personnel de protection. Une fois les travaux d'entretien terminés, il est recommandé de nettoyer l'endroit de travail.

Vous trouverez la liste actuelle des pièces de rechange de cet aspirateur sur le site internet www.fein.com.

Si nécessaire, vous pouvez vous-même remplacer les éléments suivants :

Sac filtre en feutre, filtre plat à plis, cartouche filtre, tuyau, raccord d'outil

Détection des pannes.

Perturbation	Cause	Réparation des pannes
L'aspirateur ne peut pas être mis en marche.	Fusible du branchement domestique a sauté.	Assurer l'alimentation en courant électrique.
	Aspirateur en mode automatique.	Mettre le commutateur du mode de service sur « I ».
La puissance d'aspiration est réduite.	L'aspirateur n'est pas correctement monté.	Monter la partie supérieure de l'aspirateur correctement et fermer complètement les deux fermetures.
	Le système d'aspiration est obturé.	Nettoyer le tuyau et les tubes d'aspiration.
	Le sac filtre en feutre est plein.	Remplacer le sac filtre en feutre.
	Le filtre plat à plis est plein.	Remplacer le filtre plat à plis.
De la poussière s'échappe lors de l'aspiration.	Fausse position lors du montage du filtre plat à plis.	Corriger la position de montage du filtre plat à plis.
Aucune puissance d'aspiration lors de l'aspiration de liquides.	Le réservoir est plein.	Vider le réservoir.
La coupure automatique ne se met pas en marche.	Les capteurs sont encrassés.	Nettoyer les capteurs et leurs espaces à l'aide d'une brosse.



Garantie.

La garantie du produit est valide conformément à la réglementation légale en vigueur dans le pays où le produit est mis sur le marché. Outre les obligations de garantie légale, les appareils FEIN sont garantis conformément à notre déclaration de garantie de fabricant.

Il se peut que seule une partie des accessoires décrits ou représentés dans cette notice d'utilisation soit fournie avec l'aspirateur.

Déclaration de conformité.

L'entreprise FEIN déclare sous sa propre responsabilité que ce produit est en conformité avec les réglementations en vigueur indiquées à la dernière page de la présente notice d'utilisation.

Dossier technique auprès de :
C. & E. FEIN GmbH, C-DB_IA,
D-73529 Schwäbisch Gmünd

Protection de l'environnement, recyclage.

Rapporter les emballages, aspirateurs hors d'usage et les accessoires dans un centre de recyclage respectant les directives concernant la protection de l'environnement.

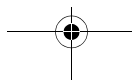

Istruzioni originali.**Simboli, abbreviazioni e termini utilizzati.**

Simbolo	Descrizione
	La documentazione allegata, come le istruzioni per l'uso e le indicazioni generali di sicurezza devono essere lette assolutamente.
	Prima di questa fase operativa, estrarre la spina di rete dalla presa elettrica. In caso contrario esiste il rischio di incidenti causati da avviamento involontario dell'elettrotensile.
	Osservare le istruzioni nel testo o nel grafico riportato a lato!
	Osservare le istruzioni nel testo o nel grafico riportato a lato!
	Durante la fase operativa utilizzare la protezione per gli occhi.
	Durante la fase operativa utilizzare la protezione acustica.
CE	Conferma la conformità dell'elettrotensile con le direttive della Comunità europea.
EAC	Conferma la conformità dell'elettrotensile alle direttive dell'unione doganale.
	Simbolo generale di divieto. Questa operazione è vietata.
	Informazione supplementare.
	Questa avvertenza mette in guardia dallo sviluppo di una possibile situazione pericolosa che può comportare il pericolo di incidenti gravi oppure anche mortali.
	Questa avvertenza mette in guardia da una possibile situazione pericolosa che può causare lesioni.
	Una volta che un elettrotensile o un qualunque altro prodotto elettrotecnico sarà diventato inservibile, portarlo ad un centro di raccolta adibito ad un riciclaggio eseguito secondo criteri ecologici.
	Prodotto con isolamento di base ed isolato inoltre ai particolari conduttori con cui si può venire a contatto collegati al conduttore di protezione.
IPX4	Tipo di protezione

Simbolo	Unità internazionale	Unità nazionale	Descrizione
P_1	W	W	Potenza assorbita nominale
P_A	W	W	max. potenza allacciata della presa integrata
U	V	V	Tensione di taratura
f	Hz	Hz	Frequenza
	l	l	Capacità serbatoio
	l	l	Capacità liquido
	l/s	l/s	Flusso volumetrico con 4 m di tubo flessibile Ø 35 mm
	l/s	l/s	Flusso volumetrico alla ventola
	hPa	hPa	Depressione
$L \times B \times H$	mm	mm	lunghezza x larghezza x altezza
\varnothing	mm	mm	Diametro di un componente rotondo
	kg	kg	Peso
L_w	h^{-1}	h^{-1}	Velocità di ricambio aria
L_{pA}	dB	dB	Livello di pressione acustica
L_{wA}	dB	dB	Livello di potenza acustica
$K...$			Non determinato
a	m/s^2	m/s^2	Valore di emissione delle vibrazioni secondo EN 60745 (somma vettori delle tre direzioni)
	m, s, kg, A, mm, V, W, Hz, N, °C, dB, min, m/s^2	m, s, kg, A, mm, V, W, Hz, N, °C, dB, min, m/s^2	Unità di base ed unità derivanti dal sistema unità internazionale SI .

Per la Vostra sicurezza.

⚠ AVVERTENZA Leggere tutte le avvertenze di pericolo e le istruzioni operative. In caso di mancato rispetto delle avvertenze di pericolo e delle istruzioni operative si potrà creare il pericolo di scosse elettriche, incendi e/o incidenti gravi.

Conservare tutte le avvertenze di pericolo e le istruzioni operative per ogni esigenza futura.

 Non utilizzare questo aspiratore prima di aver letto accuratamente e compreso completamente le presenti istruzioni per l'uso e le «indicazioni generali di sicurezza».

Conservare la documentazione indicata per un eventuale uso futuro ed allegarla in caso di inoltro oppure di vendita dell'aspiratore.

Attenersi anche alle norme nazionali in vigore concernenti la sicurezza sul lavoro.

Utilizzo previsto per l'aspiratore:

Aspiratore a umido/a secco per l'utilizzo con inserti ed accessori consigliati dalla FEIN in ambiente protetto dagli agenti atmosferici per l'aspirazione di polveri non nocive per la salute e polveri della classe di polveri L, piccole particelle di sporcizia, in modo particolare durante l'esecuzione di lavori con un elettroutensile in cui viene generata polvere nonché per l'aspirazione di liquidi non infiammabili.

Questo aspiratore è adatto per impiego professionale, ad es. in hotel, scuole, ospedali, fabbriche, negozi, uffici e aziende di noleggio.



Solo per i paesi della CE:

Aspiratore della classe di polveri L secondo IEC/EN 60335-2-69 per l'aspirazione a secco di polveri nocive per la salute con un valore limite di esposizione di $> 1 \text{ mg/m}^3$.



AVVERTENZA

L'aspiratore contiene polvere nociva per la salute. Operazioni di svuotamento e di manutenzione, inclusa la rimozione del raccoglitore di raccolta polvere, devono essere effettuate esclusivamente da persone esperte. È necessario indossare un equipaggiamento protettivo adatto. Non met-

tere in funzione l'aspiratore senza il sistema di filtraggio completo. In caso contrario viene messa in pericolo la salute.

Questo aspiratore è pensato anche per l'impiego su generatori a corrente alternata con potenza sufficiente, conformi alla norma ISO 8528, classe di esecuzione G2. Questa norma non viene soddisfatta in modo particolare se supera il cosiddetto fattore di distorsione 10 %. In caso di dubbio informarsi relativamente al generatore utilizzato.

Norme speciali di sicurezza.

Il presente aspiratore non deve essere utilizzato da persone (bambini compresi) che hanno capacità fisiche, sensoriali o mentali ridotte oppure a cui manchi esperienza e/o conoscenza, se le stesse non sono sorvegliate oppure istruite relativamente all'uso dell'aspiratore da parte di una persona responsabile per la loro sicurezza.

Sorvegliare i bambini. In questo modo potrà essere assicurato che i bambini non giochino con l'aspiratore.

La pulizia e la manutenzione dell'aspiratore da parte di bambini non deve avvenire senza sorveglianza.

AVVERTENZA **Persone di servizio devono essere**

istruite adeguatamente relativamente all'uso di questo aspiratore, Prima dell'impiego devono essere fornite alla persona addetta all'impiego informazioni, istruzioni ed addestramento relativamente all'uso dell'aspiratore e delle sostanze per le quali lo stesso deve essere utilizzato, compresa la procedura sicura per lo smaltimento

del materiale aspirato. La persona addetta all'impiego deve rispettare le norme di sicurezza in vigore per i materiali maneggiati.

Indossare abbigliamento di protezione. A seconda dell'applicazione in corso utilizzare una visiera completa, maschera di protezione per gli occhi oppure occhiali di sicurezza. Per quanto necessario, portare maschere per polveri, protezione acustica, guanti di protezione oppure un grembiule speciale in grado di proteggervi da piccole particelle di levigatura o di materiale. Gli occhi dovrebbero essere protetti da corpi estranei espulsi in aria nel corso di diverse applicazioni. La maschera antipolvere e la maschera respiratoria devono essere in grado di filtrare la polvere provocata durante l'applicazione. Esponendosi per lungo tempo ad un rumore troppo forte vi è il pericolo di perdere l'udito.

Far funzionare l'aspiratore collegandolo esclusivamente a prese con contatto di terra conformi alle norme. Utilizzare esclusivamente cavi di collegamento non danneggiati e cavi di prolunga con contatto di terra controllati regolarmente. Un conduttore di protezione non passante può causare una scossa elettrica.

Durante l'aspirazione a umido far funzionare l'aspiratore esclusivamente in posizione orizzontale del serbatoio. In caso contrario esiste il rischio di una scossa elettrica a causa dell'acqua che penetra nel motore di aspirazione.

Non usare il cavo di collegamento alla rete per scopi diversi da quelli previsti e pertanto non utilizzarlo per spostare

l'aspiratore oppure per togliere la spina elettrica dalla presa di corrente. Non avvicinare il cavo di collegamento alla rete a fonti di calore, olio, spigoli taglienti oppure a parti mobili. Non passare con veicoli sul cavo di collegamento alla rete oppure non schiacciarlo. Cavi di collegamento alla rete danneggiati o aggrovigliati aumentano il rischio di scosse elettriche.

Estrarre sempre la spina di rete dalla presa di corrente prima di sostituire parti accessorie. Questa misura precauzionale riduce il rischio di una scossa elettrica.

Non aspirare sostanze nocive per la salute, ad es. polvere di legno di faggio o di quercia, polvere minerale, amianto. Queste sostanze sono considerate cancerogene.

Provvedere per una buona aerazione sul posto di lavoro.

Non aspirare liquidi infiammabili oppure esplosivi, ad es. benzina, olio, alcool, solventi. Non aspirare polveri bollenti o infiammabili. Non mettere in funzione l'aspiratore in locali soggetti al pericolo di esplosioni. Le polveri, i vapori oppure i liquidi possono infiammarsi oppure esplodere.

È vietato avvitare o fissare con rivetti targhette e contrassegni sull'aspiratore. Un isolamento danneggiato non offre alcuna protezione contro scosse elettriche. Utilizzare targhette adesive.

Non utilizzare alcun accessorio che non sia stato previsto o consigliato espressamente dalla FEIN per questo aspiratore. Il semplice fatto che un

accessorio possa essere fissato sull'aspiratore non garantisce un impiego sicuro.

Prima della messa in funzione (vedi pagina 6–9) controllare il cavo di collegamento alla rete e la spina di rete in merito a danneggiamenti.

⚠ AVVERTENZA Utilizzare la presa di corrente dell'aspiratore esclusivamente per il collegamento di un elettrodomestico esterno. L'aspiratore viene messo automaticamente in funzione tramite l'elettrodomestico collegato.

La potenza allacciata dell'elettrodomestico non deve superare la potenza allacciata della presa di corrente dell'aspiratore P_A .

Osservare anche le istruzioni per l'uso e le indicazioni di sicurezza dell'elettrodomestico che viene collegato alla presa di corrente dell'aspiratore.

Raccomandazione: Far funzionare sempre l'aspiratore tramite un interruttore di sicurezza per correnti di guasto (RCD) con valutazione corrente di guasto di 30 mA oppure inferiore.

L'aspiratore deve essere immagazzinato esclusivamente in ambienti interni.

Istruzioni per l'uso.

Uso, vedi pagina 10.

Cambio del filtro e pulizia del filtro, vedi pagina 11–13/ 45 capitolo «Individuazione del guasto.»

⚠ ATTENZIONE Non aspirare mai senza filtro pieghettato piatto altrimenti il motore verrebbe danneggiato e si verificerebbe un pericolo per la salute dovuto a un'elevata emissione di polveri sot-

tili. Per l'aspirazione di polveri sottili deve essere impiegato inoltre un sacchetto filtro in vlies.

Se l'aria di scarico ritorna nell'ambiente, occorre assicurare un sufficiente indice di ricambio aria L nell'ambiente stesso. Il flusso volumetrico riemesso nell'ambiente deve essere al massimo del 50 % del volume dall'aria pulita (volume dell'ambiente \times indice di ricambio aria L_w). Senza particolari provvedimenti di aerazione vale: $L_w = 1 \text{ h}^{-1}$.

Inserendo il sacchetto filtro in vlies prestare attenzione affinché lo scorrevole di chiusura ed il sacchetto filtro in vlies appoggino completamente alle pareti interne del serbatoio.

Per evitare imbrattamenti, dopo la rimozione chiudere il sacchetto filtro in vlies con lo scorrevole di chiusura.

❗ Per l'aspirazione di polveri della classe di aspirazione L devono essere utilizzati esclusivamente filtri pieghettati piatti asciutti che non siano stati né umidi né tanto meno bagnati.

❗ Prima di passare dall'aspirazione a umido a quella a secco lasciare asciugare il filtro pieghettato piatto bagnato oppure sostituirlo con uno asciutto. In caso contrario il filtro pieghettato umido diventerà inutilizzabile.

Tenere asciutto il filtro pieghettato piatto e pulirlo regolarmente.

Montare gli accessori con una leggera pressione. Per lo smontaggio ruotare un poco le parti una con l'altra e staccarle una dall'altra.

Spegnere l'aspiratore prima di collegare un elettrodomestico alla presa di corrente dell'aspiratore. Inserire esclusivamente elettrodomestici spenti nella presa di corrente dell'aspiratore. Dopo lo spegnimento di un elettrodomestico collegato alla presa di corrente dell'aspiratore, l'aspiratore continua a funzionare ancora per circa 15 secondi e poi si spegne automaticamente.

In caso di aspirazione a umido di liquidi conduttori elettricamente, al raggiungimento dell'altezza massima di riempimento del serbatoio l'aspiratore viene spento automaticamente (dispositivo automatico di spegnimento). Estrarre la spina di rete dalla presa di corrente e svuotare il serbatoio.

In caso di aspirazione a umido di liquidi non conduttori elettricamente, al raggiungimento dell'altezza massima di riempimento del serbatoio l'aspiratore **non viene spento automaticamente**. Svuotare per tempo il serbatoio.

Al termine dell'aspirazione a umido pulire con una spazzola le sonde e la loro cavità.

In caso di comparsa di schiuma spegnere immediatamente l'aspiratore e svuotare il serbatoio.

In caso di corto circuito e/o elevata fuoriuscita di polvere spegnere immediatamente l'aspiratore e staccarlo dalla rete.

Durante il trasporto dell'aspiratore bloccare la ruota bloccabile.

Manutenzione ed Assistenza Clienti.

 Controllare raccordi, guarnizioni e tubi flessibili. Far riparare danneggiamenti esclusivamente da personale specializzato espressamente qualificato e solo con parti di ricambio FEIN.

Per la pulizia dell'aspiratore utilizzare detergenti non abrasivi comunemente in commercio ed acqua. Dopo la pulizia lasciare asciugare completamente l'aspiratore.

 Dopo ogni impiego svuotare il serbatoio e rimuovere la sporcizia più grossa e la polvere.

Svuotare il serbatoio dopo l'aspirazione di liquidi. Al termine lasciare in funzione l'aspiratore con accessori montati ancora per alcuni minuti per asciugare queste parti.

Smaltire filtri pieghettati piatti e sacchetti filtro usati secondo le disposizioni di legge.

Qualora si rendesse necessaria una sostituzione del cavo di collegamento, la stessa deve essere effettuata dalla FEIN oppure da un Centro di Assistenza Clienti autorizzato per elettrodomestici FEIN al fine di evitare pericoli per la sicurezza.

Almeno una volta all'anno far controllare dal produttore oppure da personale adeguatamente addestrato la tecnica di aspirazione polvere ad es. in merito a danneggiamenti del filtro, funzionamento ed ermeticità dell'aspiratore.

In caso di aspiratori della classe L, che si trovano in ambienti soggetti a forte tasso di sporcizia, si dovrebbe pulire accuratamente sia la parte esterna che tutti i componenti della macchina oppure trattarla con sigillanti. Effettuando gli interventi di manutenzione e riparazione devono essere smaltite tutte le parti che non possono essere più pulite a sufficienza. Tali parti devono essere chiuse in sacchetti ermetici e smaltiti in conformità alle disposizioni vigenti per lo smaltimento di rifiuti di questo tipo.

Ai fini della manutenzione da parte dell'utente, l'aspiratore deve essere smontato, pulito e controllato per quanto possibile, avendo cura di non causare pericoli al personale addetto alla manutenzione o ad altre persone.

Prima dello smontaggio, l'aspiratore dovrebbe essere pulito al fine di prevenire eventuali pericoli.

Il locale in cui viene smontato l'aspiratore dovrebbe essere ben arieggiato. Durante la manutenzione, indossare un equipaggiamento di protezione personale. Dopo interventi di manutenzione dovrebbe essere effettuata una pulizia dell'ambiente di manutenzione.

L'attuale lista dei pezzi di ricambio del presente aspiratore è presente in Internet sul sito www.fein.com.

In caso di necessità è possibile sostituire da soli le seguenti parti:

Sacchetto filtro in vlies, filtro pieghettato piatto, cassetta filtro, tubo flessibile, manicotto dell'utensile

Individuazione del guasto.

Guasto	Causa	Eliminazione del guasto
Non è possibile accendere l'aspiratore.	È scattato il fusibile del collegamento di casa.	Garantire l'alimentazione di corrente.
	Aspiratore in funzionamento automatico.	Posizionare l'interruttore dei modi operativi su «I».
Potenza di aspirazione ridotta.	Aspiratore non montato correttamente.	Applicare correttamente il coperchio e chiudere completamente entrambe le chiusure.
	Sistema di aspirazione intasato.	Pulire il tubo flessibile di aspirazione e i tubi di aspirazione.
	Sacchetto filtro in vlies pieno.	Cambiare il sacchetto filtro in vlies.
Fuoriuscita di polvere durante l'aspirazione.	Filtro pieghettato piatto pieno.	Cambiare il filtro pieghettato piatto.
	Posizione di montaggio errata del filtro pieghettato piatto.	Correggere la posizione di montaggio del filtro pieghettato piatto.

Guasto	Causa	Eliminazione del guasto
Potenza di aspirazione assente durante aspirazione a umido.	Serbatoio pieno.	Svuotare il serbatoio.
Il dispositivo automatico di spegnimento non si attiva.	Sonde sporche.	Pulire con una spazzola le sonde e la loro cavità.

Responsabilità per vizi e garanzia.

La prestazione di garanzia sul prodotto è valida secondo la relativa normativa vigente nel Paese in cui avviene l'immissione sul mercato. Inoltre la FEIN riconosce la garanzia conformemente alla dichiarazione di garanzia produttore FEIN.

Nel volume di fornitura del Vostro aspiratore può essere contenuta anche solo una parte degli accessori descritti o illustrati nelle presenti istruzioni per l'uso.

Dichiarazione di conformità.















La Ditta FEIN dichiara sotto la propria responsabilità che il presente prodotto corrisponde alle norme applicabili riportate sull'ultima pagina delle presenti istruzioni per l'uso.







Documentazione tecnica presso:
C. & E. FEIN GmbH, C-DB_IA,
D-73529 Schwäbisch Gmünd

Misure ecologiche, smaltimento.

Avviare ad un riciclaggio rispettoso dell'ambiente imballi, aspiratori ed accessori scartati.

Oorspronkelijke gebruiksaanwijzing.**Gebruikte symbolen, afkortingen en begrippen.**

Symbool, teken	Verklaring
	Lees beslist de meegeleverde documenten, zoals de gebruiksaanwijzing en de algemene veiligheidsvoorschriften.
	Trek de stekker uit het stopcontact voordat u deze handeling uitvoert. Anders bestaat er verwondingsgevaar door onbedoeld starten van het elektrische gereedschap.
	Volg de aanwijzingen in de nevenstaande tekst of afbeelding op.
	Volg de aanwijzingen in de nevenstaande tekst of afbeelding op.
	Gebruik tijdens de werkzaamheden een oogbescherming.
	Gebruik tijdens de werkzaamheden een gehoorbescherming.
	Bevestigt de conformiteit van het elektrische gereedschap met de richtlijnen van de Europese Gemeenschap.
	Bevestigt de conformiteit van het elektrische gereedschap met de richtlijnen van de douane-unie
	Algemeen verbodsteken. Deze handeling is verboden.
	Extra informatie.
 WAARSCHUWING	Dit is een waarschuwing voor een mogelijk gevaarlijke situatie die tot ernstig letsel of de dood kan leiden.
 VOORZICHTIG	Dit is een waarschuwing voor een mogelijk gevaarlijke situatie die tot lichamelijk letsel kan leiden.
	Versleten elektrische gereedschappen en andere elektrotechnische en elektrische producten moeten apart worden ingezameld en op een voor het milieu verantwoorde wijze worden hergebruikt.
	Product met basisisolatie en extra aan aardleiding aangesloten aanraakbare geleidende delen.
IPX4	Beschermingstype

Teken	Eenheid internationaal	Eenheid nationaal	Verklaring
P_1	W	W	Opgenomen vermogen
P_A	W	W	Max. aansluitvermogen van het geïntegreerde stopcontact
U	V	V	Meetspanning
f	Hz	Hz	Frequentie
	l	l	Inhoud reservoir
	l	l	Vulhoeveelheid vloeistof
	l/s	l/s	Volumestroom met 4 m slang Ø 35 mm
	l/s	l/s	Volumestroom aan blazer
	hPa	hPa	Onderdruk
$L \times B \times H$	mm	mm	lengte x breedte x hoogte
\emptyset	mm	mm	Diameter van een rond deel
	kg	kg	Gewicht
L_w	h^{-1}	h^{-1}	Luchtwisselingen per uur
L_{pA}	dB	dB	Geluidsdrukkniveau
L_{wA}	dB	dB	Geluidsvermogeniveau
$K...$			Onzekerheid
a	m/s^2	m/s^2	Trillingsemisiewaarde volgens EN 60745 (vectorsom van drie richtingen)
	m, s, kg, A, mm, V, W, Hz, N, °C, dB, min, m/s^2	m, s, kg, A, mm, V, W, Hz, N, °C, dB, min, m/s^2	Basiseenheden en afgeleide eenheden uit het internationale eenhedenstelsel SI .

Voor uw veiligheid.

⚠ WAARSCHUWING Lees alle veiligheidsaarschuwingen en alle voorschriften. Als de waarschuwingen en voorschriften niet worden opgevolgd, kan dit een elektrische schok, brand of ernstig letsel tot gevolg hebben.

Bewaar alle waarschuwingen en voorschriften voor toekomstig gebruik.

 Gebruik deze zuiger niet voordat u deze gebruiksaanwijzing en de meegeleverde „Algemene veiligheidsvoorschriften“ grondig heeft gelezen en volledig heeft begrepen. Bewaar deze documentatie voor later gebruik

en geef ze mee wanneer u de zuiger doorgeeft of verkoopt.

Neem ook de geldende nationale arbeidsveiligheidsregels in acht.

Bestemming van de zuiger:

Zuiger voor nat en droog zuigen voor gebruik met het door FEIN goedgekeurde toebehoren in een tegen weersinvloeden beschermde omgeving voor het zuigen van voor de gezondheid niet gevaarlijk stof en stof van stofklasse L, kleine vuildeeltjes, in het bijzonder bij het uitvoeren van werkzaamheden met elektrisch gereedschap waarbij stof vrijkomt, en voor het zuigen van niet brandbare vloeistoffen.

Deze zuiger is bestemd voor bedrijfsmatig doeleinden, bijvoorbeeld in hotels, scholen, ziekenhuizen, fabrieken, winkels, kantoren en verhuurbedrijven.



Alleen voor landen van de EU:

Zuiger van stofklasse L volgens IEC/EN 60335-2-69 voor het droog zuigen van voor de gezondheid gevaarlijk stof met een blootstellingsgrenswaarde $> 1 \text{ mg/m}^3$.



WAARSCHUWING

De zuiger bevat stof dat gevaarlijk is voor de gezondheid. Laat alleen een vakman het apparaat leegmaken en onderhoud aan het apparaat uitvoeren, inclusief het verwijderen van het stofverzamelreservoir. Een geschikte beschermende uitrusting is noodzakelijk. Gebruik de zuiger niet zonder het volledige filtersysteem. Anders brengt u uw gezondheid in gevaar.

De zuiger is ook bedoeld voor gebruik aan wisselstroomgeneratoren met voldoende capaciteit die voldoen aan de norm ISO 8528-5, uitvoeringsklasse G2. Aan deze norm wordt in het bijzonder niet voldaan als de zogenaamde vervormingsfactor 10 % overschrijdt. In geval van twijfel dient u informatie over de door u gebruikte generator in te winnen.

Bijzondere veiligheidsvoorschriften.

Deze zuiger is niet bestemd voor gebruik door personen (inclusief kinderen) met beperkte fysieke, zintuiglijke of geestelijke vermogens of met gebrek aan ervaring en kennis, tenzij zij onder toezicht staan van een voor hun veiligheid verantwoordelijke persoon, of zij van deze persoon instructies hebben ontvangen ten aanzien van het gebruik van de zuiger.

Houd toezicht op kinderen. Daarmee wordt gewaarborgd dat kinderen niet met de zuiger spelen.

De reiniging en het onderhoud van de zuiger door kinderen mogen niet zonder toezicht plaatsvinden.

WAARSCHUWING Bedienende personen moet op passende wijze worden geïnstrueerd in het gebruik van deze zuiger. Voor het gebruik moet de bedienende persoon worden voorzien van informatie, instructies en scholing ten aanzien van het gebruik van de zuiger en de stoffen waarvoor deze moet worden benut, inclusief de veilige methode voor het afvoeren van het opgenomen materiaal. De bedienende persoon moet de veiligheidsvoorschriften in acht nemen die van toe-

passing zijn op de materialen waarmee wordt omgegaan.

Draag persoonlijke beschermende uitrusting. Gebruik afhankelijk van de toepassing een volledige gezichtsbescherming, oogbescherming of veiligheidsbril. Draag voor zover van toepassing een stofmasker, een gehoorbescherming, werkhandschoenen of een speciaal schort dat kleine slijp- en materiaaldeeltjes tegenhoudt. Uw ogen moeten worden beschermd tegen wegvliegende deeltjes die bij verschillende toepassingen ontstaan. Een stof- of adembeschermingsmasker moet het bij de toepassing ontstaande stof filteren. Als u lang wordt blootgesteld aan luid lawaai, kan uw gehoor worden beschadigd.

Gebruik de zuiger alleen als deze is aangesloten op een volgens de voorschriften geaard stopcontact. Gebruik alleen onbeschadigde aansluitkabels en geaarde verlengkabels die regelmatig worden nagezien. Een niet doorgaande aardleiding kan tot een elektrische schok leiden.

Gebruik de zuiger bij nat zuigen alleen terwijl het reservoir zich in horizontale stand bevindt. Anders bestaat door in de zuigermotor binnendringend water het risico van een elektrische schok.

Gebruik de netaansluitkabel om de zuiger te trekken, om de netstekker uit het netstopcontact te trekken of voor een ander doel waarvoor deze niet bestemd is. Houd de netaansluitkabel uit de buurt van hitte, olie, scherpe randen en bewegende delen. Rijd niet over de netaansluitkabel en klem deze niet vast. Beschadigde of in de war

geraakte netaansluitkabels vergroten het risico van een elektrische schok.

Trek de netstekker uit het netstopcontact voordat u toebehoren wisselt.

Deze voorzorgsmaatregel vermindert het risico van een elektrische schok.

Zuig geen voor de gezondheid gevaarlijke stoffen, zoals beukenhoutstof, eikenhoutstof, steenstof en asbest.

Deze stoffen gelden als kankerverwekkend.

Zorg voor een goede ventilatie op de werkplek.

Zuig geen brandbare of explosieve vloeistoffen zoals benzine, olie, alcohol of oplosmiddelen. Zuig geen heet of brandbaar stof. Gebruik de zuiger niet in een explosiegevaarlijke ruimte.

Het stof, de dampen of de vloeistoffen kunnen ontbranden of exploderen.

Er mogen geen plaatjes of symbolen op de zuiger worden geschroefd of geniet. Een beschadigde isolatie biedt geen bescherming tegen een elektrische schok. Gebruik stickers.

Gebruik geen toebehoren dat niet door FEIN speciaal voor deze zuiger is voorzien of geadviseerd. Het feit dat u het toebehoren aan de zuiger kunt bevestigen, waarborgt nog geen veilig gebruik.

Controleer voor de ingebruikneming (zie pagina 6-9) de netaansluitkabel en de netstekker op beschadigingen.

⚠ WAARSCHUWING Gebruik het stopcontact van de zuiger alleen voor de aansluiting van een extern elektrisch gereedschap. De zuiger wordt automatisch in werking gesteld via het aangesloten elektrische gereedschap.

Het aansluitvermogen van het elektrische gereedschap mag het maximale aansluitvermogen van het zuigerstopcontact P_A niet overschrijden.

Ook de gebruiksaanwijzing en de veiligheidsvoorschriften van het elektrische gereedschap dat u aan het stopcontact van de zuiger aansluit in acht nemen.

Aanbeveling: Gebruik de zuiger altijd via een aardlekschakelaar (RCD) met een uitschakelstroom van 30 mA of minder.

De zuiger mag alleen binnenshuis bewaard worden.

Bedieningsvoorschriften.

Bediening, zie pagina 10.

Filter vervangen en filter reinigen, zie pagina 11–13/ 53 Hoofdstuk „Storingen opsporen.”

⚠ VOORZICHTIG Zuig nooit zonder harmonicafilter.

Anders wordt de motor beschadigd en treedt gevaar voor de gezondheid op door verhoogde uitstoot van fijn stof. Voor het zuigen van fijn stof moet bovendien een vliesfilterzak worden gebruikt.

Als de afvoerlucht naar de ruimte wordt teruggevoerd, moet een voldoende luchtwisselingswaarde L in de ruimte bestaan. De teruggevoerde volumestroom mag maximaal 50% van het volume verse lucht (inhoud ruimte \times luchtwisselingswaarde L_w) bedragen. Zonder speciale ventilatiemaatregel geldt: $L_w = 1 \text{ h}^{-1}$.

Let er bij het inzetten van de vliesfilterzak op dat de afsluitschuif en de vliesfilterzak volledig tegen de binnenkant van het reservoir liggen.

Sluit de vliesfilterzak nadat u deze uit de zuiger hebt genomen met de afsluitschuif af om vervuiling te voorkomen.

ⓘ Voor de opname van stof van stofklasse L mogen alleen droge harmonicafilters worden gebruikt die niet vochtig of nat zijn geweest.

ⓘ Voor het wisselen van nat naar droog zuigen laat u de natte harmonicafilter drogen of vervangt u deze door een droge. Anders wordt de harmonicafilter onbruikbaar.

Houd de harmonicafilter droog en reinig deze regelmatig.

Monteer het toebehoren met lichte druk. Als u de delen wilt verwijderen, dient u de deze iets tegen elkaar te draaien en uit elkaar te trekken.

Schakel de zuiger uit voordat u het elektrische gereedschap op het zuigerstopcontact aansluit. Steek alleen de stekker van het uitgeschakelde elektrische gereedschap in het zuigerstopcontact.

Na het uitschakelen van een op het zuigerstopcontact aangesloten elektrisch gereedschap loopt de zuiger nog ongeveer 15 seconden uit en wordt deze vervolgens automatisch uitgeschakeld.

Als tijdens het nat zuigen van elektrisch geleidende vloeistoffen het maximale vulpeil van het reservoir wordt bereikt, wordt de zuiger automatisch uitgeschakeld (automatische uitschakeling). Trek de netstekker uit het netstopcontact en maak het reservoir leeg.

Als tijdens het nat zuigen van elektrisch niet geleidende vloeistoffen het maximale vulpeil van het reservoir

wordt bereikt, wordt de zuiger **niet automatisch uitgeschakeld**. Maak het reservoir op tijd leeg.

Na het nat zuigen reinigt u de sondes en de ruimte tussen de sondes met een borstel.

Als er schuim naar buiten komt, schakelt u de zuiger onmiddellijk uit en maakt u het reservoir leeg.

Bij kortsluiting en/of naar buiten komen van veel stof schakelt u de zuiger onmiddellijk uit en verbreekt u de verbinding met het stroomnet.

Zet het vastzetbare zwenkwiel tijdens het transport van de zuiger vast.

Onderhoud en klantenservice.

 Controleer de aansluitingen, dichtingen en slangen. Laat beschadigingen alleen herstellen door gekwalificeerd, vakkundig personeel en alleen met FEIN- vervangingsonderdelen.

Gebruik voor het reinigen van de zuiger in de handel verkrijgbare, niet schurende reinigingsmiddelen en water. Laat de zuiger na het reinigen volledig drogen.

 Maak het reservoir na elk gebruik leeg en verwijder het grove vuil en stof.

Maak het reservoir leeg na het zuigen van vloeistoffen. Laat aansluitend de zuiger met aangesloten toebehoren nog enkele minuten lopen om deze delen te drogen.

Verwijder gebruikte harmonicafilters en filterzakken volgens de wettelijke voorschriften.

Als de aansluitkabel moet worden vervangen, moeten deze werkzaamheden door FEIN of door een

erkende klantenservice voor FEIN elektrische gereedschappen worden uitgevoerd om veiligheidsrisico's te voorkomen.

Laat minstens eenmaal per jaar door de fabrikant of door een geïnstrueerd persoon een stoftechnische controle uitvoeren, bijvoorbeeld op beschadigingen van de filter, functie en dichtheid van de zuiger.

Bij zuigers van klasse L die zich in een vuile omgeving bevinden, moeten de buitenzijde en alle machinedelen worden gereinigd of met afdichtmiddelen worden behandeld. Bij onderhouds- en reparatiewerkzaamheden moeten alle niet naar tevredenheid te reinigen delen worden afgevoerd. Deze delen moeten in ondoorlaatbare zakken worden afgevoerd in overeenstemming met de geldende bepalingen voor het afvoeren van dit afval.

Voor onderhoud door de gebruiker moet de zuiger gedemonteerd, gereinigd en nagezien worden, voor zover dat zonder gevaar voor onderhoudspersoneel en andere personen mogelijk is. Vóór de demontage moet de zuiger gereinigd worden om eventuele gevaren te voorkomen.

De ruimte waarin de zuiger gedemonteerd wordt, dient goed geventileerd te worden. Draag tijdens het onderhoud persoonlijke veiligheidsuitrusting. Na het onderhoud moet de onderhoudsomgeving worden gereinigd.

De actuele onderdelenlijst van deze zuiger vindt u op www.fein.com.

De volgende delen kunt u indien nodig zelf vervangen:

Vliesfilterzak, harmonicafilter, filtercassette, slang, gereedschapsbus

Storingen opsporen.

Storing	Oorzaak	Storingen verhelpen
Zuiger kan niet worden ingeschakeld.	Zekering van het aansluitstopcontact is geactiveerd.	Controleer de stroomtoevoer.
	Zuiger in automatische modus.	Functieschakelaar op „I” zetten.
Zuigcapaciteit minder.	Zuiger niet goed gemonteerd.	Kap correct aanbrengen en beide sluitingen volledig sluiten.
	Zuigsysteem verstopt.	Zuigslang en zuigbuis reinigen.
	Vliesfilterzak vol.	Vliesfilterzak wisselen.
	Harmonicafilter vol.	Harmonicafilter wisselen.
Stof komt naar buiten bij het zuigen.	Verkeerde inbouwpositie van het harmonicafilter.	Inbouwpositie van harmonicafilter corrigeren.
Geen zuigcapaciteit bij nat zuigen.	Reservoir vol.	Reservoir leegmaken.
Zuiger wordt niet automatisch ingeschakeld	Sondes vuil.	Sondes en de ruimte daartussen met een borstel reinigen.

Wettelijke garantie en fabrieksgarantie.

De wettelijke garantie op het product geldt overeenkomstig de wettelijke regelingen in het land waar het product wordt verkocht. Bovendien biedt FEIN garantie overeenkomstig de FEIN-fabrieksgarantieverklaring. Het is mogelijk dat er bij de zuiger slechts een deel van het in deze gebruiksaanwijzing beschreven en afgebeelde toebehoren wordt meegeleverd.

Conformiteitsverklaring.















De firma FEIN verklaart als alleen verantwoordelijke dat dit product overeenstemt met de geldende bepalingen die op de laatste pagina van deze gebruiksaanwijzing vermeld staan.







Technische documentatie bij:
C. & E. FEIN GmbH, C-DB_IA,
D-73529 Schwäbisch Gmünd

Milieubescherming en afvoer van afval.

Verpakkingen, versleten zuigers en toebehoren op een voor het milieu verantwoorde wijze afvoeren.

Manual original.**Simbología, abreviaturas y términos empleados.**

Símbolo	Definición
	Es imprescindible leer los documentos que se adjuntan, como las instrucciones de servicio y las instrucciones generales de seguridad.
	Antes de realizar el paso de trabajo descrito, sacar el enchufe de la red. En caso contrario, podría accidentarse al ponerse en marcha fortuitamente la herramienta eléctrica.
	¡Seguir las instrucciones indicadas al margen!
	¡Seguir las instrucciones indicadas al margen!
  	Al trabajar protegerse los ojos.
 	Al trabajar utilizar un protector acústico.
CE	Atestigua la conformidad de la herramienta eléctrica con las directivas de la Comunidad Europea.
EAC	Atestigua la conformidad de la herramienta eléctrica con las directivas de la Unión aduanera.
	Símbolo de prohibición general. Esta acción está prohibida.
	Información complementaria.
 ADVERTENCIA	Este símbolo advierte sobre una situación peligrosa que puede comportar lesiones graves o mortales.
 ATENCIÓN	Este símbolo advierte sobre una situación peligrosa en la que pudiera lesionarse.
	Acumular por separado las herramientas eléctricas y demás productos electrotécnicos y eléctricos inservibles y someterlos a un reciclaje ecológico.
	Producto dotado con un aislamiento base además de tener conectadas al conductor de tierra las piezas conductoras de corriente susceptibles de ser tocadas.
IPX4	Grado de protección

Símbolo	Unidad internacional	Unidad nacional	Definición
P_1	W	W	Potencia absorbida
P_A	W	W	Potencia máx. conectable a la toma de corriente integrada
U	V	V	Tensión nominal
f	Hz	Hz	Frecuencia
	l	l	Capacidad del depósito
	l	l	Cabida de líquido
	l/s	l/s	Caudal con manguera de 4 m Ø 35 mm
	l/s	l/s	Caudal en ventilador
	hPa	hPa	Vacío
$L \times B \times H$	mm	mm	Longitud x ancho x altura
\varnothing	mm	mm	Diámetro de una pieza redonda
	kg	kg	Peso
L_w	h^{-1}	h^{-1}	Tasa de renovación de aire
L_{pA}	dB	dB	Nivel de presión sonora
L_{wA}	dB	dB	Nivel de potencia acústica
$K_{...}$			Inseguridad
a	m/s^2	m/s^2	Valor de vibraciones emitidas según EN 60745 (suma vectorial de tres direcciones)
	m, s, kg, A, mm, V, W, Hz, N, °C, dB, min, m/s^2	m, s, kg, A, mm, V, W, Hz, N, °C, dB, min, m/s^2	Unidades básicas y unidades derivadas del sistema internacional de unidades SI .

Para su seguridad.

⚠ ADVERTENCIA Lea íntegramente estas advertencias de peligro e instrucciones. En caso de no atenderse a las advertencias de seguridad siguientes, ello puede ocasionar una descarga eléctrica, un incendio y/o lesión grave.

Guardar todas las advertencias de peligro e instrucciones para futuras consultas.

 No utilice este aspirador sin haber leído con detenimiento y haber entendido íntegramente estas instrucciones de servicio, así como las "Instrucciones generales de seguridad" adjuntas. Guarde la documentación citada para posteriores consultas y entréguelas al usuario en caso de prestar o vender el aspirador.

Observe también las respectivas prescripciones contra accidentes de trabajo vigentes en su país.

Utilización reglamentaria del aspirador:

Aspirador de líquidos y sólidos para uso con los accesorios homologados por FEIN en lugares cubiertos, para aspirar materiales en polvo no nocivos para la salud y aquellos de la clase de polvo L, y para aspirar pequeñas partículas de suciedad, especialmente al realizar trabajos que generen polvo con herramientas eléctricas, así como para aspirar líquidos no inflamables. Este aspirador ha sido diseñado para su uso en el ámbito profesional, p. ej., en hoteles, colegios, sanatorios, fábricas, tiendas, oficinas y empresas de alquiler.



Sólo para países de la UE:

Aspirador para clase de polvo L según IEC/EN 60335-2-69 para aspirar en seco materiales en polvo nocivos para la salud con un valor de exposición límite $> 1 \text{ mg/m}^3$.



ADVERTENCIA

El aspirador contiene polvo nocivo para la salud. Cuide que el vaciado y mantenimiento del aparato así como la eliminación de depósitos de recolección de polvo sea realizado por personal especializado al respecto. Ello requiere utilizar un equipo de protección apropiado. No deje funcionar el aspirador sin tener montado el sistema filtrante completo. De lo contrario pone en peligro su salud.

Este aspirador es apto además para ser utilizado con grupos electrógenos de alterna siempre que dispongan de suficiente potencia y cumplan los requisitos según norma ISO 8528 para la clase de ejecución G2. Deberá prestarse especial atención a no sobrepasar el coeficiente de distorsión máximo del 10 % establecido en dicha norma. En caso de duda consulte los datos del grupo utilizado por Ud.

Instrucciones de seguridad especiales.

Este aspirador no ha sido diseñado para ser utilizado por personas o niños que presenten una discapacidad física, sensorial o mental, o que dispongan de una experiencia y/o conocimientos insuficientes, a no ser que sean supervisados por una persona encargada de velar por su seguridad o de instruirles en el manejo del aparato.

Vigile a los niños. Con ello se evita que los niños jueguen con el aspirador.

Los niños no deberán llevar a cabo la limpieza y mantenimiento del aspirador sin la debida custodia.

ADVERTENCIA El personal encargado del manejo del aspirador deberá haber sido debidamente instruido al respecto. Antes de su utilización, el usuario deberá haber recibido las informaciones, instrucciones y capacitación sobre el uso del aspirador y sobre los materiales para los que va a ser empleado, inclusive el procedimiento para la eliminación segura del material aspirado. El

usuario deberá atenerse a las prescripciones de seguridad vigentes para los materiales a manipular.

Utilice un equipo de protección personal. Dependiendo del trabajo a realizar use una careta, una protección para los ojos, o unas gafas de protección. Si procede, emplee una mascarilla antipolvo, protectores auditivos, guantes de protección o un mandil especial adecuado para protegerle de los pequeños fragmentos que pudieran salir proyectados al desprenderse del útil o pieza. Las gafas de protección deberán ser indicadas para protegerle de los fragmentos que pudieran salir despedidos al trabajar. La mascarilla antipolvo o respiratoria deberá ser apta para filtrar las partículas producidas al trabajar. La exposición prolongada al ruido puede provocar sordera.

Únicamente conecte el aspirador a tomas de corriente reglamentarias provistas de un contacto de protección. Solamente use cables de conexión sin dañar y cables de prolongación con contacto de protección controlados con regularidad. Un conductor de protección interrumpido puede acarrear una electrocución.

Al aspirar líquidos mantenga siempre el depósito del aspirador en posición horizontal. De lo contrario podría penetrar líquido en el motor y exponerse a una descarga eléctrica.

No tire del cable de red para arrastrar el aspirador ni para sacar el enchufe de la toma de corriente. Mantenga el cable de red alejado del calor, aceite, esquinas agudas o piezas móviles. No pase con ruedas por encima del cable

de red ni tampoco lo aplaste. Los cables de red dañados o enredados comportan un mayor riesgo de electrocución.

Saque el enchufe de la red antes de cambiar los accesorios. Esta medida preventiva reduce el riesgo de una descarga eléctrica.

No aspire materiales nocivos para la salud como p. ej. el polvo de haya, encina, roble, piedra o amianto. Estos materiales son cancerígenos.

Observe que esté bien ventilado el puesto de trabajo.

No aspire líquidos combustibles ni explosivos como, p. ej. gasolina, aceite, alcohol y disolvente. No aspire material en polvo caliente o combustible. No deje funcionar el aspirador en recintos con peligro de explosión. Los materiales en polvo, vapores o líquidos pueden inflamarse o explotar.

No está permitido atornillar ni remachar rótulos o señales sobre el aspirador. Un aislamiento dañado no le protege de una electrocución. Utilice etiquetas adhesivas.

No use accesorios que no hayan sido previstos o recomendados especialmente por FEIN para este aspirador. El mero hecho de que los accesorios puedan montarse en su aspirador no implica que su uso sea seguro.

Antes de la puesta en marcha (ver página 6–9) inspeccione si están dañados el cable de red y el enchufe.

⚠ ADVERTENCIA Únicamente use la toma de corriente del aspirador para conectar al mismo una herramienta eléctrica externa. El aspirador es conectado automática-

mente a través de la herramienta eléctrica enchufada al mismo. La potencia absorbida de la herramienta eléctrica no deberá ser mayor a la potencia máx P_A conectable a la toma de corriente del aspirador.

Tenga en cuenta también las instrucciones de uso y las indicaciones de seguridad de la herramienta eléctrica que pretenda conectar a la toma de corriente del aspirador.

Recomendación: Siempre opere el aspirador a través de un interruptor diferencial (RCD) con una corriente de disparo máxima de 30 mA.

El aspirador solamente deberá guardarse en el interior.

Indicaciones para el manejo.

Manejo, ver página 10.

Cambio y limpieza del filtro, ver página 11–13/ 60 capítulo “Localización de averías.”

⚠ ATENCIÓN Nunca aspire sin tener montado el filtro de pliegues plano, ya que el polvo fino, además de poner en peligro su salud, podría dañar el motor. Al aspirar polvo fino deberá utilizarse adicionalmente una bolsa filtrante de vellón.

Si el aire de salida se descarga en el local, es necesario que éste disponga de una tasa de renovación de aire L suficiente. El caudal de aire descargado deberá suponer como máximo un 50 % del caudal de aire fresco (volumen del local \times tasa de renovación de aire L_w). Sin tomar unas medidas especiales de ventilación es válido lo siguiente: $L_w = 1 \text{ h}^{-1}$.

Al montar la bolsa filtrante de vellón cuide que ésta y la corredera de cierre asienten completamente contra la pared interior del depósito.

Una vez extraída la bolsa filtrante de vellón, desplace la corredera de cierre para evitar que se salga la suciedad.

❗ Para aspirar polvos de la clase L solamente deberán utilizarse filtros de pliegues planos que no hayan estado húmedos ni mojados.

❗ Si desea aspirar sólidos después de haber aspirado líquidos, deje primero que se seque el filtro de pliegues plano, o cámbielo por otro seco. De lo contrario se volvería inservible el filtro de pliegues plano.

Mantenga seco el filtro de pliegues plano y límpielo con regularidad.

Monte las piezas-accesorio con leve presión. Para desmontarlas, gire ligeramente las piezas en sentido opuesto y sepárelas tirando de ellas hacia afuera.

Desconecte el aspirador antes de conectar la herramienta eléctrica a la toma de corriente del mismo. Solamente enchufe la herramienta eléctrica desconectada a la toma de corriente del aspirador.

Al desconectar la herramienta eléctrica enchufada en la toma de corriente del aspirador, éste continúa funcionando todavía aprox. 15 segundos, desconectase a continuación automáticamente.

Al aspirar líquidos conductores de electricidad el aspirador se desconecta automáticamente al alcanzarse el nivel de llenado máximo del depósito (desconexión automática). Saque el enchufe de la red y vacíe el depósito.

Al aspirar líquidos no conductores de electricidad, el aspirador **no es desconectado automáticamente** al alcanzarse el nivel de llenado máximo del depósito. Vacíe a tiempo el depósito. Al terminar de aspirar líquidos limpie las sondas y sus intersticios con un cepillo.

Si comienza a salir espuma, desconecte inmediatamente el aspirador y vacíe el depósito.

En caso de cortocircuito y/o excesiva salida de polvo, desconecte inmediatamente el aspirador y saque el enchufe de red.

Para el transporte bloquee la rueda orientable con el freno.

Reparación y servicio técnico.

 Controle las conexiones, juntas y mangueras. Únicamente haga reparar su aparato por un profesional, empleando exclusivamente piezas de recambio FEIN.

Para la limpieza del aspirador utilice un detergente no abrasivo usual en el comercio y agua. Tras la limpieza deje que el aspirador se seque completamente.

 Vacíe el depósito después de cada uso y elimine el polvo y la suciedad gruesa.

Vacíe el depósito tras la aspiración de líquidos. A continuación, deje funcionar el aspirador con los accesorios montados durante algunos minutos para secar dichas piezas.

Deseche conforme a las disposiciones legales los filtros de pliegues planos y las bolsas filtrantes usados.

La sustitución de un cable de conexión deteriorado deberá ser realizada por FEIN o por un servicio técnico autorizado para herramientas eléctricas FEIN con el fin de garantizar la seguridad del aparato.

Al menos una vez al año, el aspirador deberá hacerse someter por el fabricante o personal adiestrado al respecto a un control de sus propiedades técnicas para la aspiración de polvo como, p. ej., el estado del filtro y el funcionamiento y hermeticidad del aspirador.

En los aspiradores de la clase L que hayan estado ubicados en un entorno contaminado con este tipo de polvo deberán limpiarse todas las piezas y su exterior, o deberán obturarse convenientemente. Al realizar trabajos de mantenimiento y reparación deberán desecharse todas aquellas piezas ensuciadas que no hayan podido ser limpiadas satisfactoriamente. Estas piezas deberán guardarse en bolsas herméticas y desecharse según corresponda a este tipo de residuo de acuerdo con las disposiciones vigentes al respecto. Para su mantenimiento por el usuario, es necesario que el aspirador sea desmontado, limpiado y mantenido, dentro de lo viable, cuidando que ello no suponga un peligro para el personal de mantenimiento o demás personas. Antes de su desmontaje deberá limpiarse el aspirador para prevenir posibles riesgos.

El local previsto para el desmontaje del aspirador deberá estar bien ventilado. Utilice un equipo de protección personal durante los trabajos de mantenimiento. Una vez concluidos los

trabajos de mantenimiento deberá limpiarse el área en el que fueron realizados estos trabajos.

La lista de piezas de recambio actual de este aspirador la encuentra en internet bajo www.fein.es.

Si fuese preciso, puede sustituir Ud. mismo las piezas siguientes:
bolsa filtrante de vellón, filtro de pliegues plano, carcasa del filtro, manguera, acoplamiento para herramientas

Localización de averías.

Fallo	Causa	Eliminación de fallos
El aspirador no funciona.	Se ha activado el fusible de la toma de corriente del local.	Vuelva a establecer la tensión de alimentación.
	Aspirador operando de modo automático.	Colocar el selector del modo de operación en "I".
Rendimiento de aspiración reducido.	Aspirador montado de forma incorrecta.	Acoplar bien el cabezal del aspirador y cerrar completamente ambos cierres.
	Sistema de aspiración obstruido.	Desobstruir la manguera y los tubos de aspiración.
	Bolsa filtrante de vellón, llena.	Cambiar la bolsa filtrante de vellón.
	Filtro de pliegues plano, lleno.	Cambiar el filtro de pliegues plano.
Expulsión de polvo al aspirar.	Posición de montaje del filtro de pliegues plano, incorrecta.	Corregir la posición de montaje del filtro de pliegues plano.
Rendimiento de aspiración nulo al aspirar líquidos.	Depósito lleno.	Vaciar depósito.
El automatismo de desconexión no se activa.	Sondas sucias.	Limpiar sondas y sus intersticios con un cepillo.



Garantía.

La garantía del producto se realiza de acuerdo a las regulaciones legales vigentes en el país de adquisición. Adicionalmente, FEIN ofrece una garantía ampliada de acuerdo con la declaración de garantía del fabricante FEIN.

El material de serie suministrado con su aspirador puede que no corresponda en su totalidad al material descrito o mostrado en estas instrucciones de servicio.

Declaración de conformidad.

La empresa FEIN declara bajo su propia responsabilidad que este producto cumple con las disposiciones pertinentes detalladas en la última página de estas instrucciones de servicio.







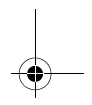
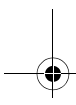
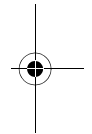
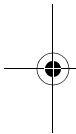





Expediente técnico en:
C. & E. FEIN GmbH, C-DB_IA,
D-73529 Schwäbisch Gmünd

Protección del medio ambiente, eliminación.

Tanto los embalajes como los aspiradores y accesorios deteriorados deben ser llevados a un Punto Limpio para ser reciclados.



Manual de instruções original.**Símbolos utilizados, abreviações e termos.**

Símbolo, sinal	Explicação
	É imprescindível ler os documentos em anexo, portanto a instrução de serviço e as indicações gerais de segurança.
	Puxar a ficha de rede da tomada de rede antes desta etapa de trabalho. Caso contrário há perigo de lesões devido a arranque da ferramenta eléctrica.
	Trabalhar de acordo com as indicações dos textos ou dos gráficos ao lado!
	Trabalhar de acordo com as indicações dos textos ou dos gráficos ao lado!
	Usar protecção para os olhos durante o trabalho.
	Usar protecção auricular durante o trabalho.
CE	Autentica a conformidade da ferramenta eléctrica em relação às directivas da Comunidade Europeia.
EAC	Certifica a conformidade da ferramenta com as directivas da união aduaneira.
	Símbolo geral de proibição. Esta acção é proibida.
	Informação adicional.
 ATENÇÃO	Esta nota indica uma situação possivelmente perigosa, que pode levar a graves lesões ou até à morte.
 CUIDADO	Esta indicação chama a atenção para uma situação possivelmente perigosa, que pode levar a uma lesão.
	Ferramentas eléctricas velhas e outros produtos electrotécnicos e eléctricos devem ser separados e reciclados de forma ecológica.
	Produto com isolamento básico e com as partes condutíveis contactáveis adicionalmente conectadas ao condutor de protecção.
IPX4	Tipo de protecção

Sinal	Unidade internacional	Unidade nacional	Explicação
P_1	W	W	Consumo de potência
P_A	W	W	máx. potência de conexão da tomada eléctrica integrada
U	V	V	Tensão admissível
f	Hz	Hz	Frequência
V	l	l	Volume do recipiente
C	l	l	Capacidade de líquido
Q	l/s	l/s	Caudal com 4 m de mangueira Ø 35 mm
Q_v	l/s	l/s	Caudal no ventilador
p	hPa	hPa	Baixa pressão
$L \times B \times H$	mm	mm	comprimento x largura x altura
\varnothing	mm	mm	Diâmetro para uma peça redonda
m	kg	kg	Peso
L_w	h^{-1}	h^{-1}	Taxa de permuta de ar
L_{pA}	dB	dB	Nível de pressão acústica
L_{wA}	dB	dB	Nível da potência acústica
$K...$			Aceleração
a	m/s^2	m/s^2	Valor de emissão de oscilações conforme EN 60745 (soma dos vectores das três direcções)
	m, s, kg, A, mm, V, W, Hz, N, °C, dB, min, m/s^2	m, s, kg, A, mm, V, W, Hz, N, °C, dB, min, m/s^2	Unidades básicas e deduzidas do sistema de unidades internacional SI .

Para a sua segurança.

⚠ ATENÇÃO Devem ser lidas todas as indicações de advertência e todas as instruções. O desrespeito às advertências e instruções apresentadas abaixo pode causar choque eléctrico, incêndio e/ou graves lesões.

Guarde bem todas as advertências e instruções para futura referência.

 Não use este aspirador, antes de ler completamente este manual de instruções, assim com as “Instruções Gerais de Segurança” e de as ter totalmente compreendido. Mantenha os referidos documentos para usar mais tarde e passe-os adiante aquando de qualquer transferência ou venda do aspirador.

Observar também as respectivas directivas de protecção de trabalho.

Determinação do aspirador:

Aspirador a seco/em molhado para utilização com os acessórios FEIN aprovados em ambiente protegido contra intempéries, para a remoção de poeiras não perigosas e de poeiras de classe de pó L, partículas de sujidade menores, especialmente durante trabalhos que geram poeira, com uma ferramenta eléctrica, assim como para a aspiração de líquidos não-inflamáveis.

Este aspirador é destinado para fins industriais, por exemplo, em hotéis, escolas, hospitais, fábricas, lojas, escritórios e lojas de aluguer.



Apenas para países da UE:

aspirador de pó da classe L, de acordo com IEC/EN 60335-2-69, para a aspiração a seco de pós nocivas à saúde, com um valor de exposição limite $> 1 \text{ mg/m}^3$.



ATENÇÃO

O aspirador de pó contém perigosos pó nocivo à saúde. Operações de esvaziamento e de manutenção, incluindo a remoção dos recipientes de pó, só devem ser realizadas por especialistas. É necessário um equipamento de segurança adequado. Não use o aspirador sem o completo sistema de filtragem. Caso contrário, colocará em perigo a sua saúde.

Este aspirador também é destinado para uso com geradores de corrente alternada, com potência suficiente, de acordo com a norma ISO 8528, classe

de modelo G2. Esta norma, em particular, não é cumprida se o, assim chamado, factor de distorção for superior a 10 %. Em caso de dúvida, informe-se sobre o gerador que está a usar.

Indicações especiais de segurança.

Esse aspirador não se destina a ser utilizado por pessoas com reduzidas capacidades físicas, sensoriais ou mentais ou falta de experiência e/ou conhecimento (incluindo crianças), a menos que sejam supervisionadas por uma pessoa responsável pela sua segurança ou que desta, recebam instruções sobre como usar o aspirador.

Supervisione as crianças. Isso garante que as crianças não brinquem com o aspirador de pó.

A limpeza e a manutenção do aspirador por crianças não deve ocorrer sem supervisão.

ATENÇÃO As pessoas que trabalham com o aparelho

devem ser adequadamente treinadas para o uso desse aspirador. Antes do uso, a pessoa que trabalha com o aparelho deve obter informações, instruções e treinamentos sobre o uso seguro do aspirador e das substâncias para as quais ele será usado, inclusive sobre o método seguro de descarte do material aspirado. A pessoa que usa o aparelho deve cumprir as normas de segurança aplicáveis para os materiais que serão manuseados.

Utilizar um equipamento de protecção pessoal. De acordo com a aplicação, deverá utilizar uma protecção para todo o rosto, protecção para os olhos ou um óculos protector. Se for necessário, deverá utilizar uma máscara

contra pó, protecção auricular, luvas de protecção ou um avental especial, para proteger-se de pequenas partículas de amoladura e de material. Os olhos devem ser protegidos contra partículas a voar, produzidas durante as diversas aplicações. A máscara contra pó ou a máscara de respiração deve ser capaz de filtrar o pó produzido durante a respectiva aplicação. Se for sujeito durante longo tempo a fortes ruídos, poderá sofrer a perda da capacidade auditiva.

Só use o aspirador de pó apenas com tomadas de contacto de segurança adequadas. Utilize apenas cabos de conexão não-danificados e cabos de extensão, com ligação a terra, regularmente testados. Um condutor de protecção não-contínuo pode resultar em choque eléctrico.

Ao aspirar em molhado, só opere o aspirador com o recipiente na posição horizontal. Caso contrário, há perigo de um choque eléctrico devido à penetração de água no motor de aspiração.

Não use o cabo de alimentação para puxar o aspirador de pó nem o use para puxar a ficha de rede da tomada. Mantenha o cabo de alimentação afastado de calor, óleo, bordas afiadas ou de peças móveis. Não passe por cima nem esmague o cabo de alimentação. Cabos de alimentação danificados ou emaranhados aumentam o risco de um choque eléctrico.

Puxe o cabo de alimentação da tomada antes de trocar os acessórios. Esta medida de precaução reduz o risco de um choque eléctrico.

Não aspire substâncias nocivas, tais como pó de faia ou de carvalho, pó de pedra ou amianto. Estas substâncias são consideradas cancerígenas.

Assegure uma boa ventilação no local de trabalho.

Não aspire fluidos inflamáveis ou explosivos, tais como gasolina, óleo, álcool e solventes. Não aspire pós quentes ou inflamáveis. Não opere o aspirador em áreas de risco. Os pós, os vapores ou os líquidos podem inflamar-se ou explodir.

É proibido aparafusar ou rebitar placas ou etiquetas no aspirador. Um isolamento danificado não protege contra choque eléctrico. Use etiquetas adesivas.

Não use acessórios que não foram especificamente previstos ou recomendados para este aspirador, pela FEIN. O facto de se poder conectar o acessório ao seu aspirador de pó, não garante o uso seguro.

Antes da colocação em funcionamento é necessário controlar (veja página 6-9) a linha de ligação à rede e a ficha de rede quanto a danos.

ATENÇÃO Só use a tomada do aspirador para a conexão de uma ferramenta eléctrica externa. O aspirador é ligado automaticamente através da ferramenta eléctrica conectada.

A linha de conexão da ferramenta eléctrica não deve ultrapassar a máxima potência de conexão da tomada do aspirador P_A.

Observe também o manual de instruções e as indicações de segurança da ferramenta eléctrica que conectar à tomada do aspirador.

Recomendação: Sempre opere o aspirador através de um dispositivo de corrente residual (RCD), com uma corrente residual nominal igual ou inferior a 30 mA.

O aspirador de pó só deve ser armazenado em recintos interiores.

Instruções de serviço.

Comando, veja página 10.

Troca de filtro e limpeza do filtro, veja página 11–13/ 68 capítulo “Busca de problemas.”

⚠ CUIDADO Nunca aspire sem o filtro de pregas plano, caso contrário, o motor será danificado e há perigo para a saúde devido ao aumento das emissões de partículas. Para aspirar poeira fina, deve ser usado um adicional saco de filtro de não-tecido.

Se o ar de escape for re-circulado dentro do recinto, deve haver uma taxa de troca de ar L suficiente na sala. A corrente de volume reciclada não deve exceder 50 % do volume de ar fresco (volume do recinto x volume de troca de ar L_w). Sem medida especial de ventilação é válido: $L_w = 1 \text{ h}^{-1}$. Ao inserir o saco de filtro de não tecido, observe que a correção de fecho e o saco de filtro de não tecido estejam completamente contra a parede interna do recipiente.

Feche o saco de filtro de não-tecido após a remoção da lâmina de bloqueio para evitar a contaminação.

❗ Para aspirar poeiras de classe de pó L, só devem ser usados filtros de pregas planos e secos, que não tenham estado nem húmidos nem molhados.

❗ Antes de mudar de molhado para seco ou de seco para molhado, deixe o filtro de pregas plano ou o substitua por um filtro de pregas plano e seco. Caso contrário, o filtro de pregas plano será inútil.

Mantenha o filtro de pregas plana seco e limpe-o regularmente.

Instale os acessórios com uma leve pressão. Para remover, gire as peças ligeiramente uns contra os outros e separe-as.

Desligue o aspirador de pó antes de ligar a ferramenta eléctrica na tomada do aspirador. Só conecte ferramentas eléctricas na tomada do aspirador se estiverem desligadas.

Depois de desligar uma ferramenta eléctrica conectada à tomada do aspirador, o aspirador continua a funcionar por cerca de 15 segundos e, em seguida, desliga-se automaticamente.

Ao secar em molhado, fluidos condutores de electricidade, o aspirador é automaticamente desligado assim que a máxima altura de preenchimento do recipiente for alcançada (desligamento automático). Desconecte o cabo de alimentação da tomada de parede e esvazie o recipiente.

A aspirar em molhado, líquidos electricamente não-condutores, o aspirador **não se desliga automaticamente** ao atingir a linha máxima de enchimento do recipiente do aspirador de pó. Esvazie o recipiente a tempo.

Após o fim da aspiração molhado, limpe as sondas e o espaço entre elas, com uma escova.

Se escapar espuma, desligue imediatamente o aspirador e esvazie o recipiente.

Em caso de curto-circuito e/ou de excessiva saída de poeira, desligue o aspirador imediatamente e desconecte da rede de alimentação.

O rolete volante bloqueável deve ser fixado durante o transporte do aspirador.

Manutenção e serviço pós-venda.

 Verifique as conexões, as vedações e as mangueiras. Só permita que danos sejam reparados por pessoal qualificado e só com peças de reposição da FEIN.

Para limpar o aspirador se deve usar produtos de limpeza não abrasivo, de tipo comercial e água. Deixe o aspirador secar completamente após a limpeza.

 Esvazie o recipiente após cada utilização e remova a sujidade de pó grosseira.

Esvazie o recipiente depois de aspirar líquidos. Em seguida, deixe o acessório, com os acessórios conectados, continuar a funcionar durante alguns minutos para secar estas peças.

Os filtros de pregas planos e os sacos de filtro devem ser descartados conforme as normas legais.

Se for necessária a substituição do cabo de conexão, esta é realizada pela FEIN ou por um centro de serviço autorizado para ferramentas eléctricas FEIN, para evitar riscos de segurança.

Pelo menos uma vez por ano, deve ser executado um teste de técnica de pó, pelo fabricante ou por uma pessoa treinada, para verificar se há danos no filtro, para controlar o funcionamento e a estanqueidade do aspirador.

Em aspiradores da classe L, que se encontravam em áreas sujas, o exterior, assim como todos os componentes da máquina devem ser limpos ou tratados com produtos de vedação. Ao realizar trabalhos de manutenção e reparação, todas as partes contaminadas, que não possam ser satisfatoriamente limpas, devem ser descartadas. Essas peças devem ser descartadas em sacos fechados, de acordo com os regulamentos em vigor, para o descarte de tais resíduos. Para a manutenção pelo usuário, o aspirador de pó deve ser desmontado, limpo e mantido, tanto quanto possível, sem causar perigo para o pessoal de manutenção e para outras pessoas. Antes de desmontar o aspirador, o aspirador deve ser limpo, para evitar possíveis perigos.

O recinto em que o aspirador será desmontado, deve ser bem ventilado. Durante a manutenção, use equipamentos de protecção individuais. Após a manutenção, deveria ocorrer a limpeza da área de manutenção.

A actual de peças deste aspirador se encontra na Internet em www.fein.com.

As seguintes peças podem ser substituídas pelo utente:

Saco de filtro de não-tecido, filtro de pregas plano, cassete de filtro, mangueira, manga da ferramenta

Busca de problemas.

Avaria	Causa	Solução de problemas
Não é possível ligar o aspirador.	O fusível da conexão doméstica disparou.	Garantir o fornecimento de electricidade.
	Aspirador no modo automático.	Colocar o interruptor de modo de funcionamento em "P".
Reduzida capacidade de aspiração.	O aspirador não está correctamente montado.	Coloque o capô correctamente e feche completamente as duas fechaduras.
	O sistema de aspiração está obstruído.	Limpar a mangueira de aspiração e os tubos de aspiração.
	O saco de filtro de não-tecido está cheio.	Substituir o saco de filtro de não-tecido.
	O filtro de pregas plano está cheio.	Substituir o filtro de pregas plano.
Escape de pó durante a aspiração.	Incorrecta posição de montagem do filtro de pregas plano.	Corrigir a posição de montagem do filtro de pregas plano.
Nenhuma capacidade de aspiração ao aspirar em molhado.	O tanque está cheio.	Esvaziar o tanque.
O desligamento automático não liga.	As sondas estão sujas.	Limpar as sondas e o espaço entre elas limpos, com uma escova.

Garantia de evicção e garantia.

A garantia de evicção para este produto é válida conforme as regras legais no país onde é colocado em funcionamento. Além disso, a FEIN oferece uma garantia conforme a declaração de garantia do fabricante FEIN.

No volume de fornecimento do aspirador de pó, pode se encontrar apenas uma parte dos acessórios descritos ou ilustrados neste manual de instruções.



Declaração de conformidade.

A firma FEIN declara, em responsabilidade exclusiva, que este produto corresponde às respectivas especificações indicadas na última página desta instrução de serviço.







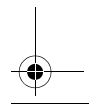
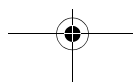
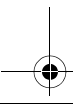
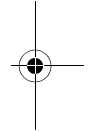
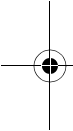







Documentação técnica em:
C. & E. FEIN GmbH, C-DB_IA,
D-73529 Schwäbisch Gmünd

Protecção do meio ambiente, eliminação.

Embalagens, aspiradores de pó e acessórios descartados devem ser enviados a uma reciclagem ambientalmente amigável.



Πρωτότυπες οδηγίες χρήσης.**Σύμβολα που χρησιμοποιούνται, συντμήσεις και όροι.**

Σύμβολο, χαρακτήρας	Ερμηνεία
	Να διαβάσετε οπωσδήποτε τα συνημμένα έγγραφα, τις οδηγίες χρήσης και τις υποδείξεις ασφαλείας.
	Βγάλτε το φις από την πρίζα πριν εκτελέσετε το επόμενο βήμα. Διαφορετικά υπάρχει κίνδυνος τραυματισμού εξαιτίας μιας ενδεχόμενης αθέλητης εκκίνησης του ηλεκτρικού εργαλείου.
	Ακολουθήστε τις οδηγίες στο διπλανό κείμενο ή στα γραφικά!
	Ακολουθήστε τις οδηγίες στο διπλανό κείμενο ή στα γραφικά!
	Φοράτε προστατευτικά γυαλιά κατά τη διάρκεια της εργασίας σας.
	Φοράτε ωτασπίδες κατά τη διάρκεια της εργασίας σας.
	Βεβαιώνει τη συμμόρφωση του ηλεκτρικού εργαλείου με τις οδηγίες της Ευρωπαϊκής Κοινότητας.
	Βεβαιώνει τη συμμόρφωση του ηλεκτρικού εργαλείου με τις οδηγίες της Τελωνειακής Ένωσης
	Γενικό απαγορευτικό σύμβολο. Η ενέργεια αυτή απαγορεύεται.
	Συμπληρωματική πληροφορία.
 ΠΡΟΕΙΔΟΠΟΙΗΣΗ	Η υπόδειξη αυτή επισημαίνει μια πιθανή επικίνδυνη κατάσταση που μπορεί να οδηγήσει σε σοβαρούς τραυματισμούς ή στο θάνατο.
 ΠΡΟΣΟΧΗ	Αυτή η υπόδειξη προειδοποιεί για μια πιθανώς επικίνδυνη κατάσταση που μπορεί να γίνει αιτία τραυματισμών.
	Άχρηστα ηλεκτρικά εργαλεία και άλλα ηλεκτροτεχνικά και ηλεκτρικά προϊόντα πρέπει να συλλέγονται ξεχωριστά και να ανακυκλώνονται με τρόπο φιλικό προς το περιβάλλον.
	Προϊόν με βασική μόνωση και συμπληρωματική μόνωση με ψηλαφητά, συνδεδεμένα στον ουδέτερο αγωγό αγωγή τμήματα.
IPX4	Κατηγορία μόνωσης

Χαρακτήρας	Διεθνής μονάδα	Εθνική μονάδα	Ερμηνεία
P_1	W	W	Ονομαστική ισχύς
P_A	W	W	μέγιστη παροχή ισχύος της ενσωματωμένης πρίζας
U	V	V	Ονομαστική τάση
f	Hz	Hz	Συχνότητα
V^*	l	l	Όγκος δοχείου
V^*	l	l	Χωρητικότητα σε υγρό
$\approx \rightarrow$	l/s	l/s	Ροή με 4 m σωλήνα \varnothing 35 mm
$\approx \boxminus$	l/s	l/s	Ροή στον ανεμιστήρα
$\text{⌚} \approx$	hPa	hPa	Υποπίεση
$L \times B \times H$	mm	mm	Μήκος x Πλάτος x Ύψος
\varnothing	mm	mm	Διατομή ενός στρογγυλού εξαρτήματος
\blacksquare	kg	kg	Βάρος
L_w	h^{-1}	h^{-1}	Ρυθμός ανανέωσης αέρα
L_{pA}	dB	dB	Στάθμη ακουστικής πίεσης
L_{wA}	dB	dB	Στάθμη ακουστικής ισχύος
$K_{...}$			Ανασφάλεια
a	m/s^2	m/s^2	Τιμή εκπομπής κραδασμών σύμφωνα με EN 60745 (άθροισμα ανυσμάτων τριών κατευθύνσεων)
	m, s, kg, A, mm, V, W, Hz, N, °C, dB, min, m/s^2	m, s, kg, A, mm, V, W, Hz, N, °C, dB, min, m/s^2	Θεμελιώδεις και παράγωγες μονάδες από το Διεθνές Σύστημα Μονάδων SI .

Για την ασφάλειά σας.

⚠ ΠΡΟΕΙΔΟΠΟΙΗΣΗ Διαβάστε όλες τις υποδείξεις ασφαλείας και τις οδηγίες. Αμέλειες κατά την τήρηση των προειδοποιητικών υποδείξεων και οδηγιών μπορεί να προκαλέσουν ηλεκτροπληξία, πυρκαγιά ή/και σοβαρούς τραυματισμούς.

Φυλάξτε όλες τις προειδοποιητικές υποδείξεις και οδηγίες για κάθε μελλοντική χρήση.

📖 Μη χρησιμοποιήσετε τον απορροφητήρα πριν διαβάσετε και εννοήσετε όλες αυτές τις οδηγίες χρήσης καθώς και τις „Γενικές υποδείξεις ασφαλείας“. Φυλάξτε τα έγγραφα αυτά για κάθε

μελλοντική χρήση και επισυνάψτε τα στο μηχάνημα όταν το πουλήσετε ή το παραδώσετε σε τρίτους.

Να τηρείτε επίσης και τις σχετικές εθνικές διατάξεις για την προστασία της εργασίας.

Προορισμός του απορροφητήρα

Απορροφητήρας υγρών/ξηρών υλικών για χρήση με εξαρτήματα εγκεκριμένα από τη FEIN σε χώρους μη εκτεθειμένους στις καιρικές συνθήκες για την αναρρόφηση μη ανθυγιεινών σκονών καθώς και σκονών της κατηγορίας σκόνης L, μικρών βρόμικων σωματιδίων, ιδιαίτερα κατά τη διεξαγωγή εργασιών με ηλεκτρικά εργαλεία που παράγουν σκόνη, καθώς και για την αναρρόφηση μη εύφλεκτων υλικών.

Ο απορροφητήρας αυτός προορίζεται για επαγγελματική χρήση, π. χ. σε ξενοδοχεία, σχολεία, νοσοκομεία, εργοστάσια, μαγαζιά, γραφεία καθώς και για εκμισθώσεις.



Μόνο για χώρες της ΕΕ:

Απορροφητήρας της κατηγορίας σκόνης L κατά IEC/EN 60335-2-69 για την ξηρή αναρρόφηση μη ανθυγιεινών σκονών με όριο έκθεσης $> 1 \text{ mg/m}^3$.



ΠΡΟΕΙΔΟΠΟΙΗΣΗ

Ο απορροφητήρας περιέχει ανθυγιεινή σκόνη. Οι διαδικασίες αδειάσματος και συντήρησης συμπεριλαμβανόμενης και της απόσυρσης των δοχείων συλλογής

σκόνης πρέπει να εκτελούνται από ειδικά εκπαιδευμένο προσωπικό. Απαιτείται ανάλογος προστατευτικός εξοπλισμός. Μη χρησιμοποιήσετε τον απορροφητήρα χωρίς το πλήρες σύστημα φίλτρων. Διαφορετικά κινδυνεύει η υγεία σας.

Ο απορροφητήρας μπορεί επίσης να συνδεθεί σε ηλεκτρογεννήτριες εναλλασσόμενου ρεύματος με επαρκή ισχύ, οι οποίες εκπληρώνουν τις διατάξεις της προδιαγραφής ISO 8528, κατηγορία εκτέλεσης G2. Η προδιαγραφή αυτή δεν εκπληρώνεται ιδιαίτερα όταν ο λεγόμενος συντελεστής παραμόρφωσης δεν υπερβαίνει το 10 %. Όταν δεν είστε βέβαιοι ενημερωθείτε για την ηλεκτρογεννήτρια που διαθέτετε.

Ειδικές υποδείξεις ασφαλείας.

Ο απορροφητήρας αυτός δεν προορίζεται για χρήση από άτομα (συμπεριλαμβανόμενων και των παιδιών) με περιορισμένες σωματικές, αισθητήριες ή πνευματικές ικανότητες ή δεν διαθέτουν επαρκή πείρα και γνώσεις γι' αυτό, εκτός αν τα άτομα αυτά επιτηρούνται από ένα πρόσωπο, αρμόδιο για την ασφάλειά τους, ή έχουν ενημερωθεί σχετικά με το χειρισμό του απορροφητήρα.

Να επιτρείτε τα παιδιά. Έτσι εξασφαλίζετε ότι τα παιδιά δεν θα παίξουν με τον απορροφητήρα.

Δεν επιτρέπεται σε παιδιά να καθαρίζουν και να συντηρούν τον απορροφητήρα όταν αυτά δεν επιτηρούνται

ΠΡΟΕΙΔΟΠΟΙΗΣΗ Τα άτομα που χειρίζονται τον απορροφητήρα πρέπει να ενημερώνονται για τη σωστή χρήση του. Πριν τη χρήση που απορροφητήρα πρέπει τα άτομα που τον χειρίζονται να ενημερώνονται, να καθοδηγούνται και να εκπαιδεύονται σχετικά με τη χρήση του και τα υπό αναρρόφηση υλικά, συμπεριλαμβανομένης και της διαδικασίας απόσυρσης που απορροφημένου υλικού. Το προσωπικό χειρισμού πρέπει να τηρεί τις σχετικές με το εκάστοτε υπό αναρρόφηση υλικού οδηγίες ασφαλείας.

Να φοράτε πάντοτε τη δική σας, ατομική προστατευτική ενδυμασία. Να χρησιμοποιείτε επίσης, ανάλογα με την εκάστοτε εργασία που εκτελείτε, προστατευτικές μάσκες, προστατευτικές διατάξεις ματιών ή προστατευτικά γυαλιά. Αν χρειαστεί, φορέστε και μάσκα προστασίας από σκόνη, ωτασπίδες, προστατευτικά γάντια ή μια ειδική προστατευτική ποδιά, που θα σας προστατεύει από τυχόν εκσφενδονιζόμενα λειαντικά σωματίδια ή θραύσματα υλικού. Τα μάτια πρέπει να προστατεύονται από τυχόν αιωρούμενα σωματίδια που μπορεί δημιουργηθούν κατά την εκτέλεση των διάφορων εργασιών. Οι αναπνευστικές και οι προστατευτικές μάσκες πρέπει να φιλτράρουν τον αέρα και να συγκρατούν τη σκόνη που δημιουργείται κατά την εργασία. Σε περίπτωση που θα εκτεθείτε για πολύ χρόνο σε ισχυρό θόρυβο μπορεί να απωλέσετε την ακοή σας. Ο απορροφητήρας πρέπει να συνδέεται μόνο σε γειωμένες πρίζες που ανταποκρίνονται στους σχετικούς

κανονισμούς. Να χρησιμοποιείτε μόνο αβλαβή ηλεκτρικά καλώδια και τακτικά ελεγχόμενες επιμηκύνσεις καλωδίων με προστατευτική επαφή. Όταν μη συνεχής προστατευτικός αγωγός μπορεί να προκαλέσει ηλεκτροπληξία.

Όταν εργάζεστε με τον απορροφητήρα το δοχείο πρέπει να βρίσκεται σε οριζόντια θέση. Διαφορετικά υπάρχει κίνδυνος ηλεκτροπληξίας από διείσδυση νερού στον κινητήρα του απορροφητήρα.

Μην χρησιμοποιήσετε το ηλεκτρικό καλώδιο για να σύρετε τον απορροφητήρα ή για να βγάλετε το φις από την πρίζα. Προστατεύετε το ηλεκτρικό καλώδιο από υπερβολική ζέση, λάδια, κοφτερές ακμές κι από κινούμενα εξαρτήματα. Μην ζουλάτε το ηλεκτρικό καλώδιο και μην περνάτε με το μηχάνημα πάνω απ' αυτό. Χαλασμένα ή μπερδεμένα ηλεκτρικά καλώδια αυξάνουν τον κίνδυνο ηλεκτροπληξίας.

Να βγάξετε το φις από την πρίζα πριν την αντικατάσταση εξαρτημάτων. Αυτό το προληπτικό μέτρο μειώνει τον κίνδυνο ηλεκτροπληξίας.

Μην αναρροφάτε ανθυγιεινά υλικά, π.χ. σκόνη από οξιά, βελανιδιά, πετρώματα ή αμίαντο. Τα υλικά αυτά θεωρούνται ως καρκινογόνα.

Φροντίστε για τον καλό αερισμό του τόπου εργασίας.

Μην αναρροφάτε εύφλεκτα ή εκρηκτικά υλικά, π. χ. βενζίνη, λάδια, αλκοόλη, διαλύτες. Μην αναρροφάτε καυτές ή εύφλεκτες σκόνες. Μην εργάζεστε με τον απορροφητήρα σε χώρους στους οποίους υπάρχει

κίνδυνος έκρηξης. Οι σκόνες, οι αναθυμιάσεις ή τα υγρά μπορεί να αναφλεχθούν και να εκραγούν.

Απαγορεύεται το βίδωμα και το πριτσίνωμα πινακίδων ή σημάτων επάνω στον απορροφητήρα. Μια χαλασμένη μόνωση δεν προστατεύει από ηλεκτροπληξία. Χρησιμοποιείτε αυτοκόλλητες πινακίδες.

Μην χρησιμοποιήσετε κανένα εξάρτημα όταν αυτό δεν έχει εγκριθεί ή προταθεί από τη FEIN, ειδικά γι' αυτόν τον απορροφητήρα. Μόνο και μόνο η διαπίστωση ότι μπορείτε να στερεώσετε το εξάρτημα στον απορροφητήρα σας δεν εγγυάται την ασφαλή χρήση του.

Πριν την εκκίνηση (βλέπε σελίδα 6–9) πρέπει να βεβαιώνετε ότι δεν παρουσιάζουν βλάβες το ηλεκτρικό καλώδιο και το φις δικτύου

⚠ ΠΡΟΕΙΔΟΠΟΙΗΣΗ Η πρίζα του απορροφητήρα

πρέπει να χρησιμοποιείται αποκλειστικά για τη σύνδεση ενός ηλεκτρικού εργαλείου. Ο απορροφητήρας ξεκινά αυτόματα μόλις τεθεί σε λειτουργία το συνδεδεμένο ηλεκτρικό εργαλείο.

Η κατανάλωση ενέργειας του ηλεκτρικού εργαλείου δεν επιτρέπεται να υπερβαίνει την ισχύ σύνδεσης της πρίζας P_A .

Να λαμβάνετε υπόψη σας τις οδηγίες χρήσης και τις υποδείξεις ασφαλείας του εκάστοτε ηλεκτρικού εργαλείου που συνδέετε στην πρίζα του απορροφητήρα.

Πρόταση: Να χρησιμοποιείτε τον απορροφητήρα πάντοτε μέσω ενός αυτόματου διακόπτη διαρροής (RCD) με μέγιστο ονομαστικό ρεύμα διαρροής 30 mA.

Ο απορροφητήρας πρέπει να αποθηκεύεται μόνο σε εσωτερικούς χώρους.

Υποδείξεις χειρισμού.

Χειρισμός, βλέπε σελίδα 10.

Αλλαγή και καθαρισμός φίλτρου, βλέπε σελίδα 11–13/ 77 κεφάλαιο «Αναζήτηση σφαλμάτων.»

⚠ ΠΡΟΣΟΧΗ Μην αναρροφάτε χωρίς το επίπεδο

φίλτρο γιατί μπορεί να υποστεί βλάβη ο κινητήρας και να κινδυνέψει η υγεία σας από την αυξημένη εκπομπή λεπτής σκόνης. Για την αναρρόφηση λεπτής σκόνης πρέπει να χρησιμοποιήσετε συμπληρωματικά και ένα μάλλινο σάκο φίλτρου.

Όταν ο εξερχόμενος αέρας επιστρέφει στο χώρο εργασίας τότε πρέπει να εξασφαλιστεί ένας επαρκής ρυθμός ανανέωσης αέρα L_v . Ο μέγιστος όγκος του αέρα που επιστρέφει δεν επιτρέπεται να υπερβαίνει τα 50 % του όγκου φρέσκου αέρα (όγκος χώρου \times ρυθμό ανανέωσης αέρα L_w). Χωρίς τη λήψη ιδιαίτερων μέτρων εξαερισμού ισχύει: $L_w = 1 \text{ h}^{-1}$.

Όταν τοποθετείτε το μάλλινο σάκο φίλτρου να βεβαιώνετε ότι ο σύρτης κλεισίματος και ο μάλλινος σάκος φίλτρου ακουμπάνε τελείως στο εσωτερικό τοίχωμα του δοχείου.

Κλείστε το μάλλινο σάκο φίλτρου με το σύρτη κλεισίματος για να αποφύγετε τη ρύπανση.

❗ Για την αναρρόφηση σκονών της κατηγορίας σκόνης L πρέπει να χρησιμοποιούνται επίπεδα πτυχωτά φίλτρα που δεν είναι ούτε υγρά ούτε βρεγμένα.

❗ Πριν μεταβείτε από την υγρή στην ξηρή αναρρόφηση αφήστε το επίπεδο πτυχωτό φίλτρο να στεγνώσει και αντικαταστήστε το με ένα στεγνό. Διαφορετικά θα αχρηστευτεί το επίπεδο πτυχωτό φίλτρο.

Να διατηρείτε το επίπεδο φίλτρο στεγνό και να το καθαρίζετε τακτικά.

Τα εξαρτήματα πρέπει να συναρμολογούνται με άσκηση ελαφριάς πίεσης. Για να αποσυναρμολογήσετε τα εξαρτήματα πρέπει να τα γυρίσετε λίγο το ένα κατά του άλλου και ακολούθως να τα αποσυναρμολογήσετε χωρίζοντάς τα.

Να θέτετε τον απορροφητήρα εκτός λειτουργίας πριν τη σύνδεση του ηλεκτρικού εργαλείου στην πρίζα του απορροφητήρα. Να συνδέετε το ηλεκτρικό εργαλείο στην πρίζα του απορροφητήρα μόνο όταν αυτό βρίσκεται εκτός λειτουργίας.

Ο απορροφητήρας συνεχίζει να λειτουργεί για 15 δευτερόλεπτα περίπου μετά την απενεργοποίηση του συνδεδεμένου στην πρίζα του απορροφητήρα ηλεκτρικού εργαλείου. Ακολούθως διακόπτει αυτόματα τη λειτουργία του.

Ο απορροφητήρας διακόπτει αυτόματα τη λειτουργία του (διάταξη αυτόματης απενεργοποίησης) όταν κατά την αναρρόφηση αγωγίμων υγρών τα αναρροφημένα υγρά φτάσουν στο μέγιστο ύψος πλήρωσης. Βγάλτε το φινι από την πρίζα δικτύου και αδειάστε το δοχείο.

Όταν κατά την αναρρόφηση ηλεκτρικά μη αγωγίμων υγρών τα αναρροφημένα υγρά φτάσουν στο μέγιστο ύψος πλήρωσης ο απορροφητήρας **δεν διακόπτει αυτόματα τη λειτουργία του**. Να αδειάζετε έγκαιρα το δοχείο.

Μετά το πέρας της υγρής αναρρόφησης πρέπει να καθαρίζετε τους καθετήρες και τον ενδιάμεσο χώρο τους με μια βούρτσα .

Θέστε αμέσως τον απορροφητήρα εκτός λειτουργίας κι αδειάστε το δοχείο μόλις αρχίζει να βγαίνει αφρός από τον απορροφητήρα.

Θέστε τον απορροφητήρα αμέσως εκτός λειτουργία και διακόψτε την παροχή ρεύματος σε περίπτωση βραχυκυκλώματος ή ισχυρής εξόδου σκόνης

Ακινητοποιήστε το κινητό καρούλι οδήγησης πριν μεταφέρετε τον απορροφητήρα.

Συντήρηση και Service.

ⓘ Ελέγξτε τις συνδέσεις, τις τσιμούχες και τους σωλήνες. Ενδεχόμενες βλάβες πρέπει να επισκευάζονται μόνο από εξειδικευμένο προσωπικό και μόνο με ανταλλακτικά από την FEIN.

Για τον καθαρισμό του απορροφητήρα να χρησιμοποιείτε μόνο νερό και απορρυπαντικά από το κοινό εμπόριο χωρίς αποξεστικά συστατικά. Κατά τον καθαρισμό να αφήνετε τον απορροφητήρα να στεγνώνει τελείως.

 Να αδειάζετε το δοχείο μετά από κάθε χρήση και να αποσύρετε τους μεγάλους ρύπους και τη σκόνη.

Να αδειάζετε το δοχείο μετά την αναρρόφηση υγρών. Αφήστε ακολούθως τον απορροφητήρα να λειτουργήσει για μερικά λεπτά με συνδεδεμένα τα εξαρτήματα για να στεγνώσουν τα εξαρτήματα αυτά.

Τα άχρηστα επίπεδα πτυχωτά φίλτρα και οι σάκοι σκόνης πρέπει να αποσύρονται σύμφωνα με τις νομικές διατάξεις.

Όταν πρέπει να αλλάξετε το ηλεκτρικό καλώδιο, τότε η αλλαγή πρέπει να διεξαχθεί από την FEIN ή από ένα εξουσιοδοτημένο κατάστημα Service της FEIN για να αποφευχθούν ενδεχόμενοι κίνδυνοι για την ασφάλεια.

Τουλάχιστο μια φορά ετησίως πρέπει να διεξάγεται από τον κατασκευαστή ή από ένα πεπειραμένο άτομο ένας τεχνικός έλεγχος αντοχής στη σκόνη, π.χ. μήπως έχει υποστεί βλάβη το φίλτρο ή/και η στεγανότητα του απορροφητήρα.

Να καθαρίζετε εξωτερικά τους απορροφητήρες της κατηγορίας L καθώς και τα εξαρτήματά τους που βρίσκονταν σε ρυπαρό περιβάλλον ή να τους περιποιήστε με μέσα στεγανοποίησης. Όταν διεξάγετε

εργασίες συντήρησης και επισκευής πρέπει να αποσύρετε όλα τα εξαρτήματα που δεν μπορούν καθαριστούν ικανοποιητικά. Τα εξαρτήματα αυτά πρέπει να αποσύρονται μέσα σε αδιαπέραστους σάκους σύμφωνα με τις αντίστοιχες ισχύουσες διατάξεις απόσυρσης τέτοιων απορριμμάτων.

Όταν η συντήρηση διεξάγεται από τον ίδιο το χρήστη, τότε ο απορροφητήρας πρέπει να αποσυναρμολογείται, να καθαρίζεται και να συντηρείται, όσο αυτό είναι εφικτό, χωρίς να δημιουργείται κίνδυνος για το προσωπικό συντήρησης ή για άλλα άτομα. Ο απορροφητήρας θα πρέπει, πριν την αποσυναρμολόγηση, να καθαρίζεται για να αποφευχθούν ενδεχόμενοι κίνδυνοι.

Να αερίζετε καλά το χώρο στον οποίο διεξάγεται η αποσυναρμολόγηση. Κατά τη διάρκεια της συντήρησης να φοράτε έναν προσωπικό προστατευτικό εξοπλισμό. Να καθαρίζετε το χώρο εργασίας μετά τη συντήρηση.

Τον τρέχοντα πίνακα ανταλλακτικών θα τον βρείτε στο διαδίκτυο στη σελίδα www.fein.com.

Αν χρειαστεί, μπορείτε να αντικαταστήσετε οι ίδιοι τα παρακάτω εξαρτήματα:

Μάλλινος σάκος φίλτρου, επίπεδο πτυχωτό φίλτρο, κασετίνα φίλτρου, σωλήνας, μανσέτα εργαλείου

Αναζήτηση σφαλμάτων.

Βλάβη	Αιτία	Θεραπεία σφαλμάτων
Ο απορροφητήρας δεν μπορεί να τεθεί σε λειτουργία.	Ενεργοποιήθηκε/ Κάηκε η ασφάλεια του κτιρίου.	Αποκαταστήστε το ηλεκτρικό κύκλωμα.
	Απορροφητήρας σε αυτόματη λειτουργία.	Θέστε το διακόπτη επιλογής τρόπου λειτουργίας στη θέση «I».
Μειωμένη αναρροφητική ισχύς.	Ο απορροφητήρας είναι λάθος συναρμολογημένος.	Τοποθετείστε σωστά την καλύπτρα και κλείστε εντελώς τους γάντζους κλεισίματος.
	Φραγμένο σύστημα αναρρόφησης.	Καθαρίστε τους σωλήνες και τους αγωγούς αναρρόφησης.
	Γέμισε ο μάλλινος σάκος φίλτρου.	Αλλάξτε το μάλλινο σάκο φίλτρου.
	Γέμισε το επίπεδο πτυχωτό φίλτρο.	Αλλάξτε το επίπεδο πτυχωτό φίλτρο.
Διαφεύγει σκόνη κατά την αναρρόφηση.	Εσφαλμένη τοποθέτηση του επίπεδου πτυχωτού φίλτρου.	Διορθώστε τη θέση του επίπεδου πτυχωτού φίλτρου.
Καμία αναρροφητική ισχύς κατά την υγρή αναρρόφηση.	Γέμισε το δοχείο.	Αδειάστε το δοχείο.
Δεν ενεργοποιείται η διάταξη αυτόματης διακοπής λειτουργίας.	Λερωμένοι καθετήρες.	Καθαρίστε με μια βούρτσα τους καθετήρες και τον ενδιάμεσο χώρο τους.



Εγγύηση.

Η εγγύηση για το προϊόν ισχύει σύμφωνα με τις νομικές διατάξεις της χώρας στην οποία κυκλοφορεί. Εκτός αυτού η FEIN σας παρέχει και μια επί πλέον εγγύηση, ανάλογα με την εκάστοτε δήλωση κατασκευαστή της FEIN.

Στη συσκευασία του απορροφητήρα σας μπορεί να περιέχεται μόνο ένα τμήμα των εξαρτημάτων που περιγράφονται ή απεικονίζονται σ' αυτές τις οδηγίες χρήσης

Δήλωση συμμόρφωσης.

Η εταιρία FEIN δηλώνει με αποκλειστική ευθύνη της ότι αυτό το προϊόν ανταποκρίνεται πλήρως στους σχετικούς κανονισμούς που αναφέρονται στην τελευταία σελίδα αυτών των οδηγιών χρήσης.













Τεχνικά έγγραφα από:
C. & E. FEIN GmbH, C-DB_IA,
D-73529 Schwäbisch Gmünd

Προστασία του περιβάλλοντος, απόσυρση.

Οι συσκευασίες, οι άχρηστοι απορροφητήρες και τα εξαρτήματα πρέπει να αποσύρονται με τρόπο φιλικό προς το περιβάλλον.



Original betjeningsvejledning.**Anvendte symboler, forkortelser og begreber.**

Symbol, tegn	Forklaring
	Læs ubetinget vedlagte dokumenter som f.eks. brugsanvisning og almindelige sikkerhedsråd.
	Læs ubetinget vedlagte dokumenter som f.eks. brugsanvisning og almindelige sikkerhedsforskrifter.
	Følg instruktionerne i efterfølgende tekst eller grafik!
	Følg instruktionerne i efterfølgende tekst eller grafik!
	Brug øjenbeskyttelse under arbejdet.
	Brug høreværn under arbejdet.
CE	Bekræfter at el-værktøjet er i overensstemmelse med gældende direktiver inden for det europæiske fællesskab.
EAC	Bekræfter at el-værktøjet er i overensstemmelse med gældende direktiver fra toldunionen.
	Generelt forbudstegn. Denne handling er forbudt.
	Ekstra information.
 ADVARSEL	Denne henvisning viser en mulig farlig situation, der kan føre til alvorlige kvæstelser evt. med døden til følge.
 VÆR FORSIGTIG	Denne henvisning advarer mod en mulig farlig situation, der kan føre til kvæstelser.
	Gammelt el-værktøj og andre elektrotekniske og elektriske produkter skal samles og afleveres separat til miljøvenlig genbrug.
	Produkt med basisisolering og desuden berørbare, ledende dele, der er forbundet med jordledningen.
IPX4	Beskyttelsesgrad

Tegn	Enhed international	Enhed national	Forklaring
P_1	W	W	Optagende effekt
P_A	W	W	Maks. tilslutningskapacitet for den integrerede stikdåse
U	V	V	Dimensioneringsspænding
f	Hz	Hz	Frekvens

Tegn	Enhed international	Enhed national	Forklaring
	l	l	Beholdervolumen
	l	l	Påfyldningsmængde væske
	l/s	l/s	Volumenstrøm med 4 m slange Ø 35 mm
	l/s	l/s	Volumenstrøm på hus
	hPa	hPa	Undertryk
$L \times B \times H$	mm	mm	længde x bredde x højde
Ø	mm	mm	Diameter på en rund del
	kg	kg	Vægt
L_w	h^{-1}	h^{-1}	Luftudvekslingsrate
L_{pA}	dB	dB	Lydtrykniveau
L_{wA}	dB	dB	Lydeffektniveau
$K...$			Usikkerhed
a	m/s^2	m/s^2	Svingningsemissionsværdi iht. EN 60745 (vektorsum for tre retninger)
	m, s, kg, A, mm, V, W, Hz, N, °C, dB, min, m/s^2	m, s, kg, A, mm, V, W, Hz, N, °C, dB, min, m/s^2	Basisenheder og afledte enheder fra det internationale enhedssystem SI .

For din egen sikkerheds skyld.

⚠ ADVARSEL Læs alle sikkerhedsråd og instrukser. I

tilfælde af manglende overholdelse af sikkerhedsråd og instrukser er der risiko for elektrisk stød, brand og/eller alvorlige kvæstelser.

Opbevar alle sikkerhedsråd og instrukser til senere brug.

Anvend ikke denne støvsuger, før du har læst denne brugsanvisning samt vedlagte "Almindelige betjeningsinstruktioner" nøje igennem og forstået det hele. Opbevar nævnte materiale til senere brug og giv det videre til en evt. ny ejer.

Læs og overhold ligeledes de gældende nationale arbejdsbeskyttende bestemmelser.

Støvsugerens formål:

Våd-/tør-suger til brug med det af FEIN godkendte tilbehør i vejrbeskyttede omgivelser til opsugning af ikke sundhedsfarligt støv og støv fra støvklasse L, små snavspartikler, især når der udføres støvdannende arbejde med et elværktøj samt til opsugning af ikke brændbare væsker.

Denne suger er beregnet til erhvervs-mæssige formål f.eks. på hoteller, skoler, sygehuse, fabrikker, butikker, kontorer og udlejningslokaler.



Kun til lande i EU:

Suger fra støvklasse L iht. IEC/EN 60335-2-69 til tør sugning af sundhedsfarligt støv med en ekspositionsgrænseværdi på $> 1 \text{ mg/m}^3$.



ADVARSEL

Sugeren indeholder sundhedsfarligt støv. Få altid tømning- og vedligeholdelsesarbejde, inkl. bortskaffelse af støvsamlebeholderen, gennemføre af fagfolk. Tilsvarende beskyttelsesudstyr er påkrævet. Brug ikke sugeren uden det fuldstændige filtersystem. Ellers kan det være sundhedsfarligt.

Denne suger er også beregnet til brug sammen med vekselstrømsgenerators med tilstrækkelig ydelse, der svarer til standard ISO 8528, udførelsesklasse G2. Bestemmelserne i denne standard overholdes især ikke, hvis den såkaldte THD overskrider 10 %. Er du i tvivl, læses og overholdes informationsmaterialet til den generator, du bruger.

Specielle sikkerhedsforskrifter.

Denne suger må ikke betjenes af personer (inkl. børn) med begrænsede fysiske eller sensoriske færdigheder, eller personer, der er psykisk ustabile. Manglende erfaring og kendskab til produktets anvendelse fratager ligeledes en person retten til at betjene det, med mindre dette sker under opsyn eller efter grundig instruktion i, hvordan sugeren skal bruges.

Hold øje med børn. Dermed sikres det, at børn ikke leger med sugeren.

Sugeren må kun rengøres og vedligeholdes af børn, hvis de er under opsyn.

ADVARSEL **Betjeningspersoner skal instrueres passende i brugen af denne suger. Før sugeren tages i brug, skal betjeningspersonen forsynes med informationer, instruktioner og kurser, der er udarbejdet med henblik på brug af sugeren og materialerne, som den skal bruges til; dette omfatter også en sikker håndtering og bortskaffelse af det optagede materiale. Betjeningspersonen skal overholde de sikkerhedsbestemmelser, der gælder for de materiale, der skal håndteres.**

Brug personligt beskyttelsesudstyr. Brug helmaske til ansigtet, øjenværn eller beskyttelsesbriller, afhængigt af det udførte arbejde. Brug afhængigt af arbejdets art støvmaske, høreværn, beskyttelseshandsker eller specialforklæde, der beskytter dig mod små slibe- og materialepartikler. Øjnene skal beskyttes mod fremmede genstande, der flyver rundt i luften og som opstår i forbindelse med forskelligt arbejde. Støv- eller åndedrætsmaske skal filtrere det støv, der opstår under arbejdet. Udsættes du for høj støj i længere tid, kan du lide høretab. Forbind kun støvsugeren med forskriftsmæssige beskyttelseskontaktstikdåser. Brug kun ubeskadigede tilslutningsledninger og regelmæssigt kontrollerede forlængerledninger med beskyttelseskontakt. En ikke gennemgående jordledning kan føre til elektrisk stød.

Brug kun støvsugeren til vådsugning, når beholderen står vandret. Hvis vand trænger ind i motoren, er der fare for elektrisk stød.

Brug kun netledningen til de formål, den er beregnet til; den må ikke bruges til at trække støvsugeren eller til at trække stikket ud af kontakten eller stikdåsen. Hold netledningen væk fra varme, olie, skarpe kanter eller dele, der bevæger sig. Forsøg ikke at køre hen over eller klemme netledningen. Beskadigede netledninger øger risikoen for elektrisk stød.

Træk netstikket ud af kontakten, før tilbehørsdelene skiftes. Denne sikkerhedsforanstaltning mindsker risikoen for elektrisk stød.

Opsug ikke sundhedsfarlige stoffer som f.eks. bølge- eller egetræsstøv, stenstøv og asbest. Disse stoffer betegnes som kræftfremkaldende.

Sørg for god belysning på arbejdsstedet.

Opsug ikke brændbare eller eksplosive væsker som f.eks. benzin, olie, alkohol eller opløsningsmidler. Opsug ikke varmt eller brændbart støv. Støvsugeren må ikke benyttes i eksplosionsfarlige rum. Støv, damp eller væske kan antændes eller eksplodere.

Det er forbudt at skrue eller nitte skilte og tegn på støvsugeren. En beskadiget isolering beskytter ikke mod elektrisk stød. Brug klæbeetiketter.

Brug ikke tilbehør, der ikke er specielt fremstillet eller anbefalet af FEIN til denne støvsuger. En fastgørelse af tilbehøret på støvsugeren er ikke nogen garanti for en sikker brug.

Kontroller nettilslutningsledningen og netstikket for beskadigelser før brug (se side 6–9).

⚠ ADVARSEL Brug kun sugerens stikdåse til at tilslutte et eksternt el-værktøj. Sugeren tages automatisk i brug via det tilsluttede el-værktøj.

El-værktøjets tilslutningsydelse må ikke overskride den maks. tilslutningsydelse, der gælder for sugerens stikdåse P_A.

Følg også brugsanvisningen og sikkerhedshenvisningerne til el-værktøjet, som tilsluttes til støvsugeren stikdåse.

Anbefaling: Brug altid sugereren via en fejlstrømbeskyttelseskontakt (RCD) med dimensioneret fejlstrøm på 30 mA eller mindre.

Sugeren må kun opbevares i indvendige rum.

Betjeningsforskrifter.

Betjening, se side 10.

Filterskift og filterrensning, se side 11–13/ 84 kapitel „Fejlsøgning.“

⚠ VÆR FORSIGTIG Sug aldrig uden fladfoldefilter,

da motoren ellers beskadiges, desuden er den øgede finstøvdenselse sundhedsfarligt. Til opsugning af finstøv skal desuden bruges en filtfilterpose.

Ledes den gamle luft ind i rummet, skal der være en tilstrækkelig luftudvekslingsrate L til stede i rummet. Den tilbageførte volumenstrøm må maks. være 50 % af rentluftvolumenet (rumvolumen x luftudvekslingsrate L_w). Uden særlig ventilationsforanstaltninger gælder: L_w = 1 h⁻¹.

Sørg for, at lukkeskubberen og filtfilterposen ligger hel top ad beholderens indvendige væg, når filtfilterposen sættes i.

Luk filtfilterposen med lukkeskubberen, så snart den er taget ud, for at undgå snavs.

❗ Til opfangning af støv fra støvklasse L må der kun bruges tørre fladfoldefiltre, der hverken er fugtige eller våde.

❗ Før der skiftes fra våd- til tørsugning skal det våde fladfoldefilter tørre eller erstattes med et tørt. Ellers kan fladfoldefilteret ikke bruges.

Hold fladfoldefilteret tørt og rengør det med regelmæssige mellemrum.

Monter tilbehørsdelene med et let tryk. Delene tages af ved at dreje dem en smule mod hinanden og trække dem fra hinanden.

Sluk for støvsugeren, før el-værktøjet tilsluttes til sugerens stikdåse. Sæt kun stik fra slukkede el-værktøjer i sugerens stikdåse.

Slukkes et af de el-værktøjer, der er forbundet med støvsugerens stikdåse, fortsætter støvsugeren med at køre i endnu 15 sekunder, hvorefter den slukker automatisk.

Når elektrisk ledende væsker suges op, slukker sugeren automatisk (frakoblingsautomatik), når beholderen er fyldt op til maks. Træk netstikket ud af kontakten og tøm beholderen.

Når elektrisk ikke-ledende væsker suges op, **slukkes sugeren ikke automatisk**, når beholderen er fyldt op til maks. Husk at tømme beholderen i tide.

Når vådsugningen er færdig, rengøres sonderne og deres mellemrum med en børste.

Strømmer skum ud, slukkes støvsugeren med det samme, og beholderen tømmes.

Ved kortslutning og/eller stor støvudgang skal du slukke sugeren med det samme og afbryde den fra nettet.

Fastgør den justerbare styrerulle, når sugeren skal transporteres.

Vedligeholdelse og kundeservice.

🔧 Kontroller tilslutninger, pakninger og slanger. Sørg for, at beskadigelser kun reparerer af kvalificeret personale, og at der kun bruges originale reservedele fra FEIN.

Rengør sugeren med almindelige, ikke skurende rengøringsmidler og vand. Sørg for, at sugeren tørrer fuldstændigt efter rengøringen.

🗑️ Tøm altid beholderen efter brug og fjern groft snavs og støv.

Tøm beholderen efter sugning af væske. Lad herefter sugeren køre i endnu et par minutter med tilsluttede tilbehørsdele, så disse dele kan tørre. Bortskaf brugte fladfoldefiltre og filtertække iht. de gældende love og bestemmelser.

Hvis det er nødvendigt at udskifte tilslutningsledningen, skal dette arbejde udføres af FEIN eller på et autoriseret FEIN-værksted for at undgå sikkerhedsfare.

Få producenten eller en autoriseret person til at gennemføre en støvteknisk kontrol (f.eks. mht. beskadigelser af filteret, sugerens funktion og tæthed) mindst en gang om året.

Ved sugere fra klasse L, der befandt sig i snavsede omgivelser, bør den udvendige side samt alle maskindele rengøres eller behandles med tætningsmiddel. Når vedligeholdelses- og reparationsarbejde gennemføres, skal alle snavsede dele, der ikke kan rengøres på en tilfredsstillende måde, bortskaffes. Sådanne dele skal bortskaffes i tætte poser i overensstemmelse med bestemmelserne, der gælder for sådant affald.

Sugeren vedligeholdes af brugeren ved at demontere, rense og vedligeholde den, i det omfang, det er muligt,

uden vedligeholdelsespersonalet og andre personer derved udsættes for fare. Før sugeren demonteres igen, skal den renses for at forebygge evt. farer.

Rummet, som sugeren demonteres i, skal udluftes godt. Brug personligt beskyttelsesudstyr under vedligeholdelsesarbejdet. Efter vedligeholdelsen bør vedligeholdelsesområdet rengøres.

Den aktuelle reservedelsliste til denne suger findes under www.fein.com.

Følgende dele kan du selv udskifte efter behov:

Filtfilterpose, fladfoldefilter, filterkasse, slange, værktøjsmuffe

Fejlsøgning.

Driftsforstyrrelse	Årsag	Afhjælpning af fejl
Suger kan ikke tændes.	Husholdningens sikring er udløst.	Sørg for, at der er strøm på.
	Suger i automatisk drift.	Stil driftsfunktionskontakt på „I“.
Reduceret sugedydelse.	Suger er ikke monteret rigtigt.	Sæt hætte rigtigt på og luk begge låse fuldstændigt.
	Sugesystem er tilstopt.	Rengør sugeslange og sugerør.
	Filtfilterpose er fuld.	Skift filtfilterpose.
	Fladfoldefilter er fuld.	Skift fladfoldefilter.
Støv trænger ud under sugning.	Fladfoldefilter er indbygget forkert.	Korriger fladfoldefilterets indbygningsposition.
Ingen sugedydelse under vådsugning.	Beholder er fuld.	Tøm beholder.
Frakoblingsautomatik tænder ikke.	Sonder er snavsede.	Rengør sonder og deres mellemrum med en børste.

Mangelsansvar/reklamationsret og garanti.

Mangelsansvaret/reklamationsretten er fastlagt i de lovbestemmelser, der gælder i det land, hvor maskinen markedsføres. Derudover yder FEIN garanti iht. FEIN fabrikantens garanti-erklæring.

Det kan være, at sugeren kun leveres med en del af det tilbehør, der beskrives eller illustreres i brugsanvisningen.

Overensstemmelseserklæring.

Firmaet FEIN erklærer på eget ansvar, at dette produkt er i overensstemmelse med de gældende bestemmelser, der findes på den sidste side i denne brugsanvisning.

Teknisk materiale hos:
C. & E. FEIN GmbH, C-DB_IA,
D-73529 Schwäbisch Gmünd

Miljøbeskyttelse, bortskaffelse.

Emballage, udtjent suger og tilbehør bedes afleveret til miljøvenlig genbrug.

Original driftsinstruks.**Anvendte symboler, forkortelser og uttrykk.**

Symbol, tegn	Forklaring
	Vedlagte dokumenter som driftsinstruks og generelle sikkerhetsinformasjoner må absolutt leses.
	Før dette arbeidet må du trekke støpselet ut av stikkontakten. Ellers er det fare for skader hvis elektroverktøyet starter utilsiktet.
	Følg anvisningene i teksten eller bildet ved siden av!
	Følg anvisningene i teksten eller bildet ved siden av!
	Bruk øyebeskyttelse ved arbeid.
	Bruk hørselvern ved arbeid.
	Bekrefter at elektroverktøyet er i samsvar med direktivene til det Europeiske Forbund.
	Bekrefter at elektroverktøyet er i samsvar med tollunionens direktiver.
	Generelle forbudstegn. Dette er forbudt.
	Ekstra informasjon.
 ADVARSEL	Denne informasjonen henviser til en mulig farlig situasjon som kan medføre alvorlige skader eller død.
 FORSIKTIG	Denne informasjonen advarer mot en mulig farlig situasjon som kan føre til skader.
	Vrakede elektroverktøy og andre elektrotekniske og elektriske produkter må samles inn hver for seg og leveres inn til en miljøvennlig resirkulering.
	Produkt med basisisolasjon og ekstra berørbare lededyktige deler som er koblet til jordledningen.
IPX4	Beskyttelsestype

Tegn	Enhet internasjonalt	Enhet nasjonalt	Forklaring
P_1	W	W	Opptatt effekt
P_A	W	W	max. tilkopleffekt av den integrerte stikkontakten
U	V	V	Spenning
f	Hz	Hz	Frekvens

Tegn	Enhet internasjonalt	Enhet nasjonalt	Forklaring
	l	l	Beholdervolum
	l	l	Fyllmengde væske
	l/s	l/s	Volumstrøm med 4 m slange Ø 35 mm
	l/s	l/s	Volumstrøm på viften
	hPa	hPa	Undertrykk
$L \times B \times H$	mm	mm	lengde x bredde x høyde
Ø	mm	mm	Diameter til en rund del
	kg	kg	Vekt
L_w	h^{-1}	h^{-1}	Luftomsetning
L_{pA}	dB	dB	Lydtrykknivå
L_{wA}	dB	dB	Lydeffektnivå
$K_{...}$			Usikkerhet
a	m/s^2	m/s^2	Svingningsemisjonsverdi iht. EN 60745 (vektorsum fra tre retninger)
	m, s, kg, A, mm, V, W, Hz, N, °C, dB, min, m/s^2	m, s, kg, A, mm, V, W, Hz, N, °C, dB, min, m/s^2	Basis- og avledede enheter fra det internasjonale enhetssystemet SI .

For din egen sikkerhet.

⚠ ADVARSEL Les gjennom alle advarslene og

anvisningene. Unnlatelse av å overholde advarslene og nedenstående anvisninger kan medføre elektriske støt, brann og/eller alvorlige skader.

Ta godt vare på alle advarslene og informasjonene.

Ikke bruk denne støvsugeren før du har lest grundig gjennom denne driftsinstruksen samt den vedlagte "Generell sikker informasjon" og har forstått dem fullstendig. Oppbevar dokumentene til senere bruk og overlever disse når du gir eller selger støvsugeren videre.

Følg også de vanlige nasjonale arbeidsmiljøbestemmelsene.

Støvsugeren er beregnet til:

Våt-/tørr-suger for bruk sammen med tilbehør godkjent av FEIN i værbeskyttede omgivelser for å suge ut ikke helsefarlige støv og støv i støvklasse L, mindre smusspartikler, spesielt ved utførelse av støvgenererende arbeider med et elektroverktøy samt til å suge opp ikke brennbare væsker.

Denne støvsugeren er beregnet til yrkesmessig bruk, f. eks. i hoteller, skoler, sykehus, fabrikker, butikker, kontorer og utleievirksomheter.



Kun for land innen EU:

Støvsugere i støvklassen L iht. IEC/EN 60335-2-69 til tørrsuging av helsefarlige støv med en grenseverdi for eksponering $> 1 \text{ mg/m}^3$.



ADVARSEL

Støvsugeren inneholder helsefarlig støv. La tømme- og vedlikeholdarbeid inklusive fjerning av støvbeholderen bare gjennomføres av fagfolk. Det er nødvendig med beskyttelsesutstyr. Ikke bruk støvsugeren uten det fullstendige filtersystemet. Du utsetter ellers helsen din for fare.

Denne støvsugeren er også bestemt for bruk på vekselstrømgeneratorene med tilstrekkelig effekt som er i samsvar med standarden ISO 8528, klasse G2. Denne standarden oppfylles spesielt ikke i det tilfellet, når den såkalte klirrfaktoren overskrider 10 %. Informer deg i tvilstilfelle om generatoren som du bruker.

Spesielle sikkerhetsinformasjoner. Denne støvsugeren er ikke beregnet til å bli brukt av personer (inklusive barn) med innskrenkede fysiske, sensoriske eller intellektuelle evner, men også personer med manglende erfaring og kunnskaper, med mindre de er under oppsyn eller får instruksjoner om bruken av støvsugeren av en person som er ansvarlig for deres sikkerhet.

Hold oppsyn med barn. Dermed sikres det at barn ikke leker med støvsugeren.

Barn må ikke rengjøre og vedlikeholde støvsugeren uten oppsyn.

ADVARSEL Brukeren må bli tilstrekkelig instruert i

bruken av denne støvsugeren. Før bruk må brukeren få informasjon, anvisninger og opplæringer for bruk av støvsugeren og materialene som den skal brukes for inklusive en sikker måte for å fjerne materialet som er suget opp. Brukeren må overholde sikkerhetsbestemmelsene som gjelder for materialene som skal suges opp.

Bruk personlig beskyttelsesutstyr. Avhengig av typen bruk må du bruke visir, øyebeskyttelse eller vernebriller. Om nødvendig må du bruke støvmaske, hørselvern, vernehansker eller spesialforkle som holder små slipe- og materialpartikler unna kroppen din. Øynene bør beskyttes mot fremmedlegemer som kan fly rundt ved visse typer bruk. Støv- eller pustevernmasker må filtrere den typen støv som oppstår ved den aktuelle bruken. Hvis du er utsatt for sterk støv over lengre tid, kan det medføre skader på hørselen.

Bruk støvsugeren bare på forskriftsmessige, jordede stikkontakter. Bruk kun tilkopplingsledninger som ikke er skadet og skjøteledninger med jordet kontakt som er kontrollert regelmessig. En jordledning uten kontinuitet kan føre til elektrisk støt.

Bruk støvsugeren ved våtsugingen bare når beholderen står vannrett. Ellers er det fare for elektrisk støt på grunn av vann som trenger inn i sugemotoren.

Ikke bruk nettkabelen til andre formål, for å trekke støvsugeren eller for å trekke støpselet ut av stikkontakten. Hold nettkabelen borte fra varme, olje, skarpe kanter eller deler som er i bevegelse. Ikke kjør over eller la nettkabelen komme i klem. Skadede eller flokede nettkabler øker risikoen for et elektrisk støt.

Trekk støpselet ut av stikkontakten før du skifter tilbehørsdeler. Disse forsiktighetsforanstaltninger reduserer risikoen for et elektrisk støt.

Ikke støvsug helsefarlige stoffer, f.eks. støv fra bøketre eller eik, steinstøv, asbest. Disse stoffer gjelder som kreftfremkallende.

Sørg for god ventilasjon på arbeidsplassen.

Ikke støvsug brennbare eller eksplosive væsker, f.eks. bensin, olje, alkohol, løsemidler. Ikke støvsug varmt eller brennbart støv. Ikke bruk støvsugeren i rom med eksplosjonsfare.

Støv, damper eller væsker kunne antennes eller eksplodere.

Det er forbudt å skru eller nagle skilter eller symboler på støvsugeren. En skadet isolering gir ingen beskyttelse mot elektrisk støt. Benytt klistremerker.

Ikke bruk tilbehør som av FEIN ikke er blitt spesielt bestemt eller anbefalt for denne støvsugeren. Sikker bruk er ikke garantert ved at du kan feste tilbehøret på støvsugeren.

Kontroller før igangsettingen (se side 6–9) nettkabelen og støpselet for skader.

⚠ ADVARSEL Benytt støvsugeren stikkontakt kun for tilkopling av et eksternt elektroverktøy. Støvsugeren settes automatisk i drift via det tilkoblede elektroverktøyet.

Elektroverktøyets tilkoplingseffekt må ikke overskride den maksimale tilkoplingseffekten til støvsugeren stikkontakt P_A.

Vær også oppmerksom på driftsinstruksen og sikkerhetsinformasjonen til elektroverktøyet som du kopler til apparatkontakten.

Anbefaling: Bruk støvsugeren alltid med en jordfeilbryter (RCD) med en lekkasjestrøm på 30 mA eller mindre. Støvsugeren må bare lagres innendørs.

Bruksinformasjon.

Betjening, se side 10.

Filterskift og filterrengjøring, se side 11–13/ 91 Kapitel «Feilsøking.»

⚠ FORSIKTIG Støvsug aldri uten flatt foldefilter, da motoren ellers blir skadet og det oppstår en helsefare på grunn av øket utslipp av finstøv. For oppsuging av finstøv må du i tillegg bruke en fleecefilterpose.

Når utblåsningsluften føres tilbake til rommet, må dette ha en tilstrekkelig luftomsetning L. Den tilbakeførte volumstrømmen må være maksimal 50 % av volumet med friskluft (romvolum x luftomsetning L_w). Uten spesielle tiltak for ventilasjon gjelder: L_w = 1 h⁻¹.

Vær ved innsetting av fleecefilterposen oppmerksom på at låsesleiden og fleecefilterposen ligger fullstendig an mot beholderens innervegg.

Lukk filterposen etter at du har tatt den ut med låsesleiden for å unngå forurensninger.

❗ For oppsuging av støv i støvklasse L må du bare bruke tørre, flate foldefiltere som verken har vært fuktige eller våte.

❗ La et vått foldefilter tørke eller skift det ut med et tørt før du skifter fra våt- til tørrsuging. Ellers blir foldefilteret ubrukbart.

Hold foldefilteret tørt og rengjør dette regelmessig.

Monter tilbehørsdeler med lett trykk. For demontering dreier du delene litt mot hverandre og trekker de så fra hverandre.

Slå av støvsugeren før du kopler et elektroverktøy til støvsugerens stikkontakt. Kople bare elektroverktøy som er slått av til støvsugerens stikkontakt.

Etter utkopling av et elektroverktøy som er koplet til apparatkontakten, har motoren en stopptid på ca.

15 sekunder og slås så automatisk av.

Ved våtsugingen av elektrisk ledende væsker slås støvsugeren automatisk av når den maksimale fyllehøyden i beholderen er oppnådd (utkoplingsautomatikk). Trekk støpselet ut av stikkontakten og tøm beholderen.

Ved våtsugingen av elektrisk ikke ledende væsker slås støvsugeren **ikke automatisk av** når den maksimale fyllehøyden i beholderen er oppnådd. Tøm beholderen i rett tid.

Etter avsluttet våtsuging rengjør du sondene og mellomrommene med en børste.

Når skum kommer ut må du slå av støvsugeren med en gang og tømme beholderen.

Ved kortslutning og/eller sterkt støvutløp slå støvsugeren ut med en gang og kople den fra nettet.

Lås den låsbare styrerullen ved transport av støvsugeren.

Vedlikehold og kundeservice.

🔧 Kontroller tilkoplinger, tetninger og slanger. La skader bare repareres av kvalifisert fagpersonale og kun med FEIN-reservedeler.

Bruk for rengjøring av støvsugeren vanlige, ikke skurende rengjøringsmidler og vann. La støvsugeren tørke fullstendig etter rengjøringen.

🔧 Tøm beholderen etter hver bruk og fjern grov smuss og støv.

Tøm beholderen etter at du har sugd opp væsker. La deretter støvsugeren kjøre i noen minutter til med tilkoplede tilbehørsdeler for å tørke disse delene.

Deponer brukte flate foldefiltere og filterposer iht. lovbestemmelsene.

Når tilkopplingsledningen må skiftes ut, må dette utføres av FEIN eller en autorisert kundeservice for FEIN-elektroverktøy for å unngå farer for sikkerheten.

La minst en gang i året av produsenten eller en undervist person gjennomføre en støvteknisk kontroll, f.eks. for at filteret er skadet og for funksjon og tetthet av støvsugeren.

Ved støvsugere i klasse L som har vært i skitne omgivelser, bør det ytre samt alle maskindeler rengjøres eller behandles med tetningsmidler. Ved gjennomføring av vedlikeholds- og reparasjonsarbeidene må alle forurensete deler, som ikke kan rengjøres tilstrekkelig, deponeres. Slike deler må deponeres i tette poser i overensstemmelse med de gyldige bestemmelsene for fjerning av slikt avfall. For vedlikehold ved brukeren må støvsugeren demonteres, rengjøres og pleies, såvidt dette kan gjennomføres, uten at det derved oppstår fare for vedlikeholdspersonalet og andre personer. Før demonteringen bør støvsugeren rengjøres for å forebygge eventuelle farer.

Rommet som støvsugeren demonteres i, bør ventileres godt. Ha på personlig beskyttelsesutstyr under vedlikeholdet. Etter vedlikeholdet bør området rengjøres.

Den aktuelle reservedelslisten for støvsugeren finner du på internettet under www.fein.com.

Følgende deler kan du skifte ut selv etter behov:

Fleecefilterpose, flatt foldefilter, filterkassett, slange, verktøymuffe

Feilsøking.

Feil	Årsak	Feilfjerning
Støvsugeren kan ikke slås på.	Sikringen på husinstallasjonen har utløst.	Garanter strømtilførsel.
	Støvsuger i automatisk drift.	Still driftsmodusbryter på «I».
Sugeeffekt redusert.	Støvsuger ikke riktig montert.	Sett hette korrekt på og lukk begge låsene fullstendig.
	Sugesystem tilstoppet.	Rengjør sugeslange og sugerør.
	Filterpose full.	Skift filterpose.
	Flatt foldefilter fullt.	Skift flatt foldefilter.
Støvutslipp under støvsugingen.	Flatt foldefilter satt inn feil.	Korriger posisjonen til flatt foldefilter.
Ingen sugeeffekt ved våtsugingen.	Beholder full.	Tøm beholder.
Utkoplingsautomatikk slås ikke på.	Sonder skitne.	Rengjør sonder og mellomrommene med en børste.



Reklamasjonsrett og garanti.

Reklamasjonsretten for produktet gjelder jf. de lovmessige bestemmelsene i det landet produktet selges i. Ut over dette yter FEIN garanti i henhold til FEIN-produsentens garantierklæring.

Leveranseprogrammet til støvsugeren kan også bare innbefatte en del av tilbehøret som er beskrevet eller avbildet i denne driftsinstruksen.

Samsvarserklæring.

Firmaet FEIN erklærer som enesvarlig at dette produktet stemmer overens med de vanlige bestemmelsene som er oppført på siste side i denne driftsinstruksen.

Tekniske underlag hos:
C. & E. FEIN GmbH, C-DB_IA,
D-73529 Schwäbisch Gmünd

Miljøvern, deponering.







Tilfør emballasje, utrangerte støvsugere og tilbehør en miljøvennlig gjenvinning.



Bruksanvisning i original.**Använda symboler, förkortningar och begrepp.**

Symbol, tecken	Förklaring
	Bifogad dokumentation som t. ex. bruksanvisningen och Allmänna säkerhetsanvisningarna ska ovillkorligen läsas.
	Innan beskriven åtgärd vidtas ska stickproppen dras ur nätuttaget. I annat fall finns risk för att elverktyget vid oavsiktlig start orsakar personskada.
	Följ anvisningarna i texten eller grafiken!
	Följ anvisningarna i texten eller grafiken!
	Vid arbetet ska ögonskydd användas.
	Vid arbetet ska hörselskydd användas.
	Försäkrar om att elverktyget överensstämmer med Europeiska gemenskapens direktiv.
	Intygar att elverktyget överensstämmer med tullunionens riktlinjer.
	Allmän förbudssymbol. En sådan hantering är förbjuden.
	Tilläggsinformation.
 VARNING	Denna anvisning hänvisar till en eventuellt farlig situation som kan leda till allvarliga personskador eller till död.
 OBSERVERA	Denna anvisning varnar för en eventuellt farlig situation som kan leda till personskada.
	Kasserade elverktyg och andra elektrotekniska och elektriska produkter ska omhändertas och hanteras på miljövänligt sätt.
	Produkt med basisolering och i tillägg skyddsledare till vilken berörbara, ledande delar anslutits.
IPX4	Skyddsklass

Tecken	Internationell enhet	Nationell enhet	Förklaring
P_1	W	W	Upptagen effekt
P_A	W	W	Maximal anslutningseffekt för det inbyggda eluttaget
U	V	V	Märkspänning
f	Hz	Hz	Frekvens

Tecken	Internationell enhet	Nationell enhet	Förklaring
	l	l	Behållarvolym
	l	l	Kapacitet vätska
	l/s	l/s	Luftflöde med 4 m slang Ø 35 mm
	l/s	l/s	Luftflöde vid fläkten
	hPa	hPa	Undertryck
$L \times B \times H$	mm	mm	längd x bredd x höjd
Ø	mm	mm	Diameter för en rund komponent
	kg	kg	Vikt
L_w	h^{-1}	h^{-1}	Luftväxlingstal
L_{pA}	dB	dB	Ljudtrycksnivå
L_{wA}	dB	dB	Ljudeffektnivå
$K_{...}$			Onoggrannhet
a	m/s^2	m/s^2	Vibrationsemissionsvärde enligt EN 60745 (vektorsumma i tre riktningar)
	m, s, kg, A, mm, V, W, Hz, N, °C, dB, min, m/s^2	m, s, kg, A, mm, V, W, Hz, N, °C, dB, min, m/s^2	Bas- och härledda enheter från det Internationella enhetssystemet SI .

För din säkerhet.

⚠ VARNING Läs noga igenom alla säkerhetsanvisningar och instruktioner. Fel som uppstår till följd av att säkerhetsanvisningarna och instruktionerna inte följts kan orsaka elstöt, brand och/eller allvarliga personskador.

Förvara alla varningar och anvisningar för framtida bruk.

 Använd inte dammsugaren innan du noggrant läst och förstått denna bruksanvisning och de medföljande allmänna säkerhetsanvisningarna. Förvara dessa dokument väl för

senare användning och se till att de följer med vid överlåtelse eller försäljning av dammsugaren.

Beakta även tillämpliga nationella arbetarskyddsbestämmelser.

Dammsugarens användningsområde

Våt- /torrdammsugare för användning med tillbehör godkända av FEIN, i väderskyddad miljö, för uppsugning av damm som inte är hälsovådligt samt damm i klass L, små partiklar, särskilt i samband med arbete med elverktyg som skapar damm, samt uppsugning av vätskor som inte är brandfarliga.

Dammsugaren är avsedd för yrkesmässig användning i till exempel hotell, skolor, sjukhus, fabriker, butiker, kontor och hyresfastigheter.



Endast för EU-länder:

Dammsugare för dammklass L enligt IEC/EN 60335-2-69 för torrsugning av hälsovådligt damm med ett explosionsgränsvärde på $> 1 \text{ mg/m}^3$.



⚠ VARNING

Dammsugaren innehåller hälsofarligt damm. Tömning och underhåll, inklusive borttagning av dammbehållaren, får endast utföras av fackmän. Lämplig säkerhetsutrustning krävs. Använd inte dammsugaren utan komplett filtersystem. Annars finns risk för din hälsa.

Dammsugaren kan också drivas från växelströmsgeneratorer med tillräcklig effekt, och som uppfyller kraven enligt ISO 8528, klass G2. Standardens krav är inte uppfyllda om den så kallade distorsionsfaktorn överstiger 10 %. Om du är osäker, kontrollera generatorns specifikation.

Speciella säkerhetsanvisningar.

Dammsugaren får inte användas av personer (eller av barn) med begränsade fysiska, sensoriska eller mentala förmågor eller bristande erfarenhet och/eller bristande kunskap. Undantagna är personer som övervakas av någon som ansvarar för säkerheten eller om personerna fått information om dammsugarens användning.

Håll barn under uppsikt. Se till att barn inte leker med dammsugaren.

Rengöring och underhåll av dammsugaren får inte göras av barn utan tillsyn.

⚠ VARNING Den som använder dammsugaren ska ha fått särskild handledning i användningen av dammsugaren. Innan användning ska användaren få information, anvisningar och utbildning om dammsugarens användning, och om de ämnen som ska sugas upp samt om säker hantering av det uppsugna materialet. Användaren ska följa gällande säkerhetsbestämmelser för det material som ska hanteras.

Använd personlig skyddsutrustning. Använd alltefter avsett arbete ansiktsskärm, ögonskydd eller skyddsglasögon. Om så behövs, använd dammfiltermask, hörselskydd, skyddshandskar eller skyddsförkläde som skyddar mot små utslungade slip- och materialpartiklar. Ögonen ska skyddas mot utslungade främmande partiklar som kan uppstå under arbetet. Damm- och andningsskydd måste kunna filtrera bort det damm som eventuellt uppstår under arbetet. Risk finns för hörselskada under en längre tids kraftigt buller.

Dammsugaren får endast anslutas till jordade eluttag som uppfyller föreskrifternas krav. Använd endast oskadade anslutningsledningar och jordade förlängningskablar som inspekterats regelbundet. Om skyddsjordningen är bruten kan det orsaka elektriska stötar.

När dammsugaren används för våtsugning ska den alltid vara i vågrätt läge. Annars finns risk för att vatten tränger in vid sugmotorn vilket kan orsaka elektriska stötar.

Använd inte nätsladden för att dra dammsugaren eller för att dra ut kontakten ur vägguttaget. Se till att nätkabeln inte kommer i kontakt med värme, olja, vassa kanter och rörliga delar. Nätkabeln får inte köras över eller klämmas på något sätt. Skadade eller tilltrasslade nätkablar ökar risken för elektriska stötar.

Ta ur nätsladden från vägguttaget innan du byter tillbehör. Denna försiktighetsåtgärd minskar risken för elektriska stötar.

Dammsug inte skadliga ämnen, till exempel damm från bok eller ek, stendamm eller asbest. Dessa ämnen anses vara cancerframkallande.

Se till att ventilationen på arbetsplatsen är tillräcklig.

Sug inte upp brandfarliga eller explosiva vätskor som bensin, olja, alkohol eller lösningsmedel. Sug inte upp varmt eller brännbart damm. Använd inte dammsugaren i områden med explosionsrisk. Damm, ångor eller vätskor kan antändas eller explodera.

Sätt inte skruvar, nitar, skyltar eller märken på dammsugaren. Om isoleeringen är skadad, skyddar den inte mot elektriska stötar. Använd dekalerna.

Använd inte andra tillbehör än sådana som är avsedda för eller rekommenderas av FINE till dammsugaren. Även om andra tillbehör passar i dammsugaren, kan vi inte garantera att de är säkra att använda.

Kontrollera före användning (se sidan 6–9) att elsladden och stickproppen inte är skadade.

⚠ VARNING Använd uttaget på dammsugaren för anslutning av ett externt elverktyg. Dammsugaren startas automatiskt via det anslutna elverktyget. Elverktygets effektförbrukning får inte överstiga uttagets maximala effekt P_A .

Följ även bruksanvisningen och säkerhetsanvisningarna för de elverktyg som du ansluter till dammsugarens eluttag.

Rekommendation: Koppla alltid dammsugaren över en jordfelsbrytare med en nominell felström på 30 mA eller mindre.

Dammsugaren får endast förvaras inomhus.

Användningsinstruktioner.

Användning, se sidan 10.

Filterbyte och filterrengöring, se sidan 11–13/ 98 Kapitel "Felsökning."

⚠ OBSERVERA Använd aldrig dammsugaren utan bälfilter, annars kan motorn skadas och hälsorisker uppkomma genom ökade utsläpp av fint damm. För dammsugning av fint damm måste dessutom en vävfilterpåse användas. Om frånluften återcirkuleras in i rummet, måste luftomsättningen L i rummets ventilation vara tillräcklig. Det återförda flödet får inte överstiga 50 % av friskluftsvolymen (rumsvolym \times luftomsättning L_w). Utan särskilda ventilationsåtgärder gäller:
 $L_w = 1 \text{ h}^{-1}$.

Se till att låssliden och filterpåsen helt ligger an mot behållarens innervägg när du monterar filterpåsen.

När du tagit ut filterpåsen, stäng den med låssliden för att undvika spridning av damm.

❗ För uppsugning av damm i dammklass L får endast torra bälfilter användas som varken är fuktiga eller blöta.

❗ Låt det våta bälfiltret torka eller byt ut det mot ett nytt torrt filter innan växling från våt- till torrsugning. I annat fall fungerar bälfiltret inte.

Se till att bälfiltret är torrt och rengör det regelbundet.

Montera tillbehören genom att trycka in dem lätt. När du tar bort tillbehöret, vrid delarna lite och dra isär.

Stäng av dammsugaren innan du ansluter ett elverktyg till dammsugarens eluttag. Elverktyget måste vara avstängt när det ansluts till dammsugarens eluttag.

Efter att ett elverktyg som är anslutet till dammsugarens eluttag stängts av, går dammsugaren under ungefär 15 sekunder och stängs sedan av automatiskt.

Vid våtsugning av elektriskt ledande vätskor stängs dammsugaren av automatiskt när behållarens maximala fyllningsnivå uppnås (avstängningsautomatik). Dra ut nätsladden från vägguttaget och töm behållaren.

Vid våtsugning av vätskor som inte är elektriskt ledande **stängs dammsugaren inte av automatiskt** när behållarens maximala fyllningsnivå uppnås. Töm behållaren i tid.

När våtsugningen avslutats, rengör givarna och utrymmet mellan dem med en borste.

Om skum tränger ut, stäng av dammsugaren omedelbart och töm behållaren.

Vid kortslutning och/eller kraftigt utsläpp av damm, stäng av dammsugaren omedelbart och dra ur nätsladden. Spärra de rörliga hjulen under transport av dammsugaren.

Underhåll och kundservice.

🔧 Kontrollera anslutningar, tätningar och slangar. Endast våra kvalificerade reparatörer får utföra reparationer. Endast FEIN-reservdelar får användas.

Använd icke repande rengöringsmedel och vatten för rengöring av dammsugaren. Låt dammsugaren torka ordentligt efter rengöring.

🔧 Töm behållaren efter varje användning och ta bort grov smuts och damm.

Töm behållaren efter sugning av vätskor. Låt sedan dammsugaren med anslutna tillbehör gå några minuter för att torka delarna.

Kassera begagnade bälfilter och filterpåsar enligt gällande regler.

Om byte av anslutningskabeln behövs, ska detta utföras av FEIN eller en auktoriserad verkstad för FEIN-elverktyg för att undvika säkerhetsrisker.

Minst en gång om året ska tillverkaren eller en instruerad person utföra en dammteknisk kontroll som till exempel omfattar kontroll av filtrets skick samt dammsugarens täthet och funktion.

För dammsugare i klass L, som används i smutsiga miljöer, ska utsidan och alla delar av maskinen rengöras eller behandlas med tätningsmedel. Alla förorenade delar som inte kan rengöras tillfredsställande i samband med underhålls- och reparationsarbeten ska kasseras. Kasserade delar läggs i täta påsar enligt gällande föreskrifter för hantering av sådant avfall.

När användaren utför skötsel och underhåll av dammsugaren måste den demonteras, rengöras och underhållas utan att orsaka risker för underhållspersonal och andra personer. Innan demontering av dammsugaren ska den rengöras för att undvika eventuella faror.

Lokalen där dammsugaren demonteras ska vara väl ventilerad. Använd personlig skyddsutrustning vid underhåll av dammsugaren. Området där underhållet utförts ska rengöras ordentligt när arbetet är klart.

En aktuell reservdelslista finns på internet, på adressen www.fein.com.

Följande delar kan du vid behov själv byta ut:

Vävfilterpåse, filterpatron, slang, verktygshylsa

Felsökning.

Störning	Orsak	Åtgärd
Dammsugaren kan inte startas.	Kontrollera att anslutningens säkring inte har utlöst.	Kontrollera spänningsmatningen.
	Dammsugaren är i automatisk drift.	Sätt väljaren för driftläge på "I".
Sugeffekten minskas.	Dammsugaren är inte korrekt monterad.	Sätt på huven rätt och stäng båda låsen ordentligt.
	Sugsystemet igensatt.	Rengör sugslang och sugrör.
	Vävfilterpåsen full.	Byt vävfilterpåse.
	Bälgfiltret är fullt.	Byt bälgfilter.
Damm tränger ut under dammsugning.	Bälgfiltret är felmonterat.	Rätta till bälgfiltrets position.
Ingen sugeffekt vid våtsugning.	Behållaren full.	Töm behållaren.
Avstängningsautomatiken slås inte på.	Givarna nedsmutsade.	Rengör givarna och utrymmet mellan dem med en borste.



Garanti och tilläggsgaranti.

Garanti lämnas på produkten enligt de lagbestämmelser som gäller i aktuellt användningsland. Dessutom lämnar FEIN en tilläggsgaranti enligt FEIN-tillverkargarantiförklaring.

Det kan hända att bara en del av de tillbehör som beskrivs eller visas i denna instruktionsbok ingår i leveransen av din dammsugare.

Försäkran om överensstämmelse.

FEIN försäkrar under exklusivt ansvar att denna produkt överensstämmer med de normativa dokument som anges på instruktionsbokens sista sida.

Tekniska publikationer finns hos:
C. & E. FEIN GmbH, C-DB_IA,
D-73529 Schwäbisch Gmünd

Miljöskydd, avfallshantering.



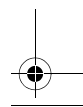
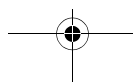
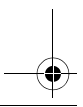
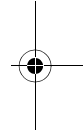
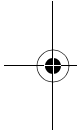



Förpackningar, kasserade dammsugare och tillbehör ska återvinnas på ett miljövänligt sätt.



Alkuperäinen käyttöohje.**Symbolit, lyhenteet ja erikoissanasto.**

Piktogrammit	Selitys
	Oheisiin dokumentteihin sekä käyttöohjeisiin ja yleisiin turvaohjeisiin on ehdottomasti perehdyttävä.
	Ennen seuraavaa työvaihetta on pistoke irrotettava pistorasista, koska muutoin työkalu saattaa käynnistyä epähuomiossa itsestään.
	Noudata viereisen tekstin tai grafiikan ohjeita!
	Noudata viereisen tekstin tai grafiikan ohjeita!
	Työstön aikana silmät on suojattava lasella.
	Työstön aikana on käytettävä kuulosuojainta.
CE	Vahvistaa, että sähkötyökalun rakenne vastaa EU-direktiivien suosituksia.
EAC	Vahvistaa sähkötyökalun EU:n direktiivien vaatimustenmukaisuuden.
	Yleinen kieltoikieli. Kyseinen toimenpide on kielletty.
	Lisätietoja.
VAROITUS	Teksti varoittaa mahdollisesta vaarallisesta tilanteesta, joka voi johtaa vakavaan työtapaturmaan tai jopa hengenvaaraan.
HUOMIO	Tämä teksti varoittaa mahdollisesta vaarasta, joka voi johtaa työtapaturmaan.
	Vanhat, käytöstä poistetut sähkötyökalut ja muut sähkökäyttöiset laitteet on hävitettävä ympäristöystävällisesti jotta ne kierrätetään.
	Peruseristyksen ohella laitteen sähköä johtavat osat, joita voi koskettaa, on liitetty suojajohtimeen.
IP x 4	Kotelointiluokka

Merkki	Kansainvälinen yksikkö	Kansallinen yksikkö	Selitys
P_1	W	W	Ottoteho
P_A	W	W	Integroidun liitännän maksimi-liitäntäteho
U	V	V	Nimellisjännite
f	Hz	Hz	Taajuus

Merkki	Kansainvälinen yksikkö	Kansallinen yksikkö	Selitys
	l	l	Säiliön tilavuus
	l	l	Nesteen täyttömäärä
	l/s	l/s	Tilavuusvirta 4 metrin letkulla Ø 35 mm
	l/s	l/s	Puhaltimen tilavuusvirta
	hPa	hPa	Alipaine
$L \times B \times H$	mm	mm	pituus x leveys x korkeus
Ø	mm	mm	Pyöreän kappaleen läpimitta
	kg	kg	Paino
L_w	h^{-1}	h^{-1}	Ilmanvaihtoaste
L_{pA}	dB	dB	Äänen painetaso
L_{wA}	dB	dB	Äänitaso
$K...$			Epävarmuustekijä
a	m/s^2	m/s^2	Tärinäarvo vastaa standardia EN 60745 (vektorisumma, kolmiulotteinen)
	m, s, kg, A, mm, V, W, Hz, N, °C, dB, min, m/s^2	m, s, kg, A, mm, V, W, Hz, N, °C, dB, min, m/s^2	Kansainväliseen SI-järjestelmään sisältyvät perusyksiköt ja sen johdannaisyksiköt.

Työturvallisuus.

VAROITUS Lue kaikki turvallisuus- ja muut ohjeet.

Turvallisuusohjeiden laiminlyönti saattaa johtaa sähköiskuun, tulipaloon ja/tai vakavaan loukkaantumiseen.

Säilytä kaikki turvallisuus- ja muut ohjeet tulevaisuutta varten.

Älä käytä tätä imuria, ennen kuin olet lukenut tämän käyttöohjeen sekä oheiset yleiset turvallisuusohjeet huolellisesti ja olet ymmärtänyt niiden merkityksen. Säilytä mainittuja asiakirjoja myöhempää tarvetta varten ja luovuta ne aina imurin mukana seuraavalle käyttäjälle.

Niiden ohella on noudatettava voimassa olevia lakisääteisiä työturvallisuusmääräyksiä.

Imurin käyttötarkoitus:

Märkä- ja kuivaimuri käytettäväksi FEINin hyväksymien lisävarusteiden kanssa säältä suojatussa ympäristössä muiden kuin terveydelle haitallisten pölyjen ja pölyluokan L pölyjen ja pienempien likapartikkeleiden imurointiin erityisesti jollakin sähkötyökalulla suoritettavien pölyisten töiden yhteydessä sekä palamattomien nesteiden imuroimiseen.

Tämä imuri on tarkoitettu ammattikäyttöön, esimerkiksi hotelleissa, kouluissa, sairaaloissa, tehtaissa, kaupoissa, toimistoissa ja konevuokraamoissa.



Vain EU-maat:

IEC/EN 60335-2-69:n mukaisen pölyluokan L imuri terveydelle haitallisten pölyjen, joiden altistuksen raja-arvo on $> 1 \text{ mg/m}^3$, kuivaimurointiin.



VAROITUS

Imuri sisältää terveydelle haitallista pölyä. Anna ammattilaisten hoitaa tyhjennys ja huolto, myös pölysäiliön hävittäminen. Käytettävä asianmukaista suojavarustusta. Älä käytä imuria ilman täydellistä suodatusjärjestelmää. Muuten käyttö vaarantaa terveytesi.

Tämä imuri on suunniteltu myös käytettäväksi riittävätehoisten vaihtovirtageneraattoreiden kanssa (standardin ISO 8528 mukainen suoritusluokka on G2). Tämän standardin vaatimus ei täyty, jos niin kutsuttu särökerroin on yli 10 %. Selvitä käyttämäsi generaattorin tiedot, ellet ole varma tehon riittävydestä.

Erityiset varotoimenpiteet.

Tätä imuria ei ole tarkoitettu sellaisten henkilöiden (mukaan lukien lapset) käyttöön, joiden fyysiset, motoriset tai psyykkiset ominaisuudet ovat rajalliset tai joilla ei ole kokemusta ja/tai tietoa laitteesta, ellei heitä valvo heidän turvallisuudestaan vastaava henkilö tai ellei heitä ole opastettu imurin käytössä.

Valvo lapsia. Varmista, että lapset eivät leiki imurilla.

Lapset eivät saa puhdistaa ja huoltaa imuria ilman valvontaa.

VAROITUS Käyttäjät on perehdyttävä asianmukaisesti tämän imurin käyttöön. Ennen käyttöä laitteen käyttäjien on saatava imuriin ja sen kanssa käytettäviin aineisiin liittyvät tiedot, ohjeet ja koulutukset, mukaan lukien ohjeet imuroitujen ja käytettyjen materiaalien oikeasta hävittämisestä. Käyttäjän on noudatettava käsiteltäviä materiaaleja koskevia turvallisuusmääräyksiä.

Muista henkilökohtaiset suojavarusteet. Käytä työstötilanteesta riippuen kasv suojausta, silmäsuojainta tai suojalaseja. Jos mahdollista, käytä pölysuojainta, kuulosuojainta, suojakäsineitä tai erikoisvaatetusta, joka antaa suojan ilmaan sinkoilevilta hioma- ja materiaalihiukkasilta. Varsinkin silmät on suojattava eri työstötavoilla ilmaan sinkoilevilta hiukkasilta. Pöly- ja hengityssuojainten täytyy pysyä suodattamaan työstössä syntyvä pöly. Pitkäaikainen altistuminen melulle saattaa heikentää kuuloa.

Käytä imuria vain ohjeiden mukaiseen maadoitettuun pistorasiaan kytkettynä. Käytä vain vaurioitumattomia liitosjohtoja ja säännöllisesti tarkastettuja suojamaadoitettuja jatkojohtoja. Tavallisesta poikkeava maadoitusjohdin voi johtaa sähköiskuun.

Käytä imuria märkäimurointiin vain säiliön ollessa vaakasuorassa. Muuten imurin moottoriin tunkeutumaan pääsevä vesi aiheuttaa sähköiskun vaaran.

Älä vedä imuria virtajohtosta äläkä irrota pistotulppaa pistorasiasta johdosta vetämällä. Estä virtajohtoa joutumasta kosketuksiin kuumuuden, öljyn, terävien reunojen ja liikkuvien osien kanssa. Älä aja virtajohdon yli äläkä jätä sitä puristuksiin. Vioittuneet tai sotkeutuneet virtajohdot lisäävät sähköiskun vaaraa.

Irrota pistotulppa pistorasiasta, ennen kuin vaihdat lisävarusteita.

Tämä turvatoimenpide pienentää sähköiskun vaaraa.

Älä imuroi terveydelle haitallisia aineita, kuten pyökin tai tammen pölyä, kivipölyä ja asbestia. Nämä pölyt aiheuttavat syöpäsairauden vaaran.

Huolehdi työskentelypaikan hyvästä ilmanvaihdosta.

Älä imuroi palavia tai räjähdysvaarallisia nesteitä, kuten bensiiniä, öljyä, alkoholia tai liuotainaineita. Älä imuroi kuumia tai palavia pölyjä. Älä käytä imuria räjähdysvaarallisissa tiloissa. Pölyt, höyryt ja nesteet voivat syttyä tai räjähtää.

Imuriin ei saa ruuvata eikä niitata kilpiä eikä merkkejä. Vioittunut eristys ei suojaa sähköiskuilta. Käytä tarvittaessa tarramerkkejä.

Älä käytä lisävarusteita, joita FEIN ei nimenomaisesti ole tarkoittanut tai suositellut tähän imuriin. Se, että lisävarusteen pystyy kiinnittämään imuriin, ei takaa sen turvallista käyttöä.

Tarkista ennen käyttöönottoa (katso sivu 6–9), ettei virtajohtossa ja pistotulpassa ole vaurioita.

VAROITUS Käytä imurin liitäntää vain ulkoisen sähkötyökalun liittämiseen. Sähkötyökalun liittämisen kytkee imurin automaattisesti päälle.

Sähkötyökalun liitäntäteho ei saa olla suurempi kuin imurin liitännän maksimiliitäntäteho P_A .

Noudata myös imurin liitäntään liittämiä sähkötyökalun käyttöohjetta ja turvallisuusohjeita.

Suositus: Käytä imuria aina vikavirtasuojakytkimen (RCD) kanssa, jonka mitoitettu vikavirta on 30 mA tai pienempi.

Imuria saa säilyttää vain sisätiloissa.

Imuria (Dustex 25L, Dustex 35L) ei saa käyttää alhaisissa lämpötiloissa.

Alhaisissa lämpötiloissa virtajohto voi vaurioitua ja heikentää turvallisuutta.

Työstöohjeita.

Käyttö, katso sivu 10.

Suodattimen vaihto ja puhdistus, katso sivu 11–13/ 105 luku ”Vianetsintä.”

HUOMIO Älä koskaan imuroi ilman poimusuodatinta,

koska tällöin imurointi vioittaa moottoria ja vaarantaa terveyden hienopölypäästöjen kasvaessa. Hienon pölyn imuroimiseen tarvitaan lisäksi huopapölypusi.

Poistoilman saa johtaa takaisin vain sisäilmaan, jonka ilmanvaihtoaste L on riittävä. Takaisin johdettu tilavuusvirta saa olla enintään 50 % raitisilman määrästä (tilan tilavuus x ilmanvaihtoaste L_w). Ilman erityisiä ilmanvaihtotoimenpiteitä pätee: $L_w = 1 \text{ h}^{-1}$.

Varmista huopapölypussia asentaessasi, että liukusuljin ja huopapölypussi ovat kokonaan säiliön sisäseinää vasten.

Sulje pölypussi poistamisen jälkeen liukusulkimella, ettei likaa pääse ympäristöön.

❗ Luokan L pölyjen imurointiin saa käyttää vain kuivia poimusuodattimia, jotka eivät ole aiemmin olleet kosteita eivätkä märkiä.

❗ Anna märän poimusuodattimen kuivua ennen kuin vaihdat märkäimuroinnista kuivaimurointiin, tai vaihda se kuivaan. Muussa tapauksessa poimusuodattimesta tulee käyttökelvoton.

Pidä poimusuodatin kuivana ja puhdista se säännöllisesti.

Asenna varusteet paikalleen vain kevyesti painamalla. Irrota osat kääntämällä niitä hieman toisiaan vasten ja vetämällä erilleen.

Kytke imurista virta pois päältä, ennen kuin liität sähkötyökalun imurin liitäntään. Liitä imurin liitäntään vain sähkötyökaluja, jotka on kytketty pois päältä.

Imurin liitäntään liitetyn sähkötyökalun päältä kytkemisen jälkeen imuri käy vielä noin 15 sekuntia ja kytkeytyy sitten automaattisesti pois päältä.

Märkäimuroitaessa sähköä johtavia nesteitä imuri kytkeytyy automaattisesti päältä, kun säiliön maksimitäyttömäärä saavutetaan (katkaisuautomaatiikka). Irrota pistotulppa pistorasiasta, ennen kuin tyhjennät säiliön.

Märkäimuroitaessa muita kuin sähköä johtavia nesteitä imuri **ei kytkeydy automaattisesti päältä**, kun säiliön maksimitäyttömäärä saavutetaan. Tyhjennä säiliö hyvissä ajoin.

Puhdista märkäimuroinnin jälkeen anturit ja niiden väli harjalla.

Jos imurista alkaa tulla vaahtoa, kytke imuri heti pois päältä ja tyhjennä säiliö. Kytke imuri pois päältä välittömästi ja irrota virtajohto pistorasiasta oikosulun sattuessa ja/tai jos imurista tulee erittäin paljon pölyä.

Kiinnitä lukittava ohjausrulla kuljetuksen ajaksi.

Kunnossapito, huolto.

🔧 Tarkista liitännät, tiivisteet ja letkut. Korjauta vikat ainoastaan päteväällä ammattihenkilöllä, joka käyttää vain FEINin varaosia.

Puhdista imuri tavallisella hankaamatomalla puhdistusaineella ja vedellä. Anna imurin kuivua täysin puhdistuksen jälkeen.

🔧 Tyhjennä säiliö aina käytön jälkeen ja puhdista se liasta ja pölystä.

Tyhjennä säiliö nesteiden imuroinnin jälkeen. Anna imurin käydä tarvikkeet paikallaan vielä muutamia minutteja, että osat pääsevät kuivumaan.

Hävitä käytetyt poimusuodattimet ja pölypussit lakisäätteisten määräysten mukaisesti.

Jos laitteeseen tarvitsee vaihtaa virtajohto, tämä on vaihdettava FEINilla tai valtuutetulla FEIN-sähkötyökalujen palvelupisteessä, jotta laitteen käyttöturvallisuus ei vaarantuisi.

Anna valmistajan tai tehtävään perehdytetyn henkilön tarkistaa laite pölyteknisesti vähintään kerran vuodessa, jolloin tarkistetaan, että suodattimessa ja imurin toiminnassa ja tiiviudessa ei ole vikaa.

Luokan L imureiden, joita on käytetty pölyisissä ympäristöissä, ulkopinta sekä kaikki koneen osat on puhdistettava tai tiivistettävä. Huolto- ja korjaustöitä tehtäessä on kaikki epäpuhtaat osat, joita ei voida tyydyttävästi puhdistaa, hävitettävä. Tällaiset osat on hävitettävä tiiviissä pusseissa jätteen hävittämistä koskevien määräysten mukaisesti.

Imuria huollettaessa laite on purettava, puhdistettava ja huollettava mahdollisuuksien mukaan niin, ettei tämä aiheuta vaaraa huoltaville henkilöille eikä sivullisille. Ennen purkamista imuri on puhdistettava mahdollisten vaarojen ehkäisemiseksi.

Imuri tulee purkaa tilassa, jossa on hyvä ilmanvaihto. Käytä huoltotöiden aikana suojarusteita. Huoltotila on puhdistettava huoltotöiden jälkeen.

Tämän imurin ajantasaisen varaosaluettelon löydät Internetistä osoitteesta www.fein.com.

Seuraavat osat voi tarvittaessa vaihtaa itse:

huopapölypussi, poimusuodatin, suodatinkasetti, letku, liitosmuhvi

Vianetsintä.

Toimintahäiriö	Syy	Vian korjaus
Imuri ei kytkeydy päälle.	Rakennuksen sähköverkon sulake on lauennut.	Varmista virransyöttö.
	Imuri automaattikäytöllä.	Säädä kytkin asentoon "I".
Imuteho heikkenee.	Imuria ei ole koottu oikein.	Aseta kansi oikein paikalleen ja sulje molemmat lukitsimet.
	Imujärjestelmä tukossa.	Puhdista imuletku ja imuputket.
	Pölypussi täynnä.	Vaihda pölypussi.
	Poimusuodatin täynnä.	Vaihda poimusuodatin.
Imurista tulee pölyä imuroitaessa.	Poimusuodatin asennettu väärin.	Aseta poimusuodatin oikein paikalleen.
Ei imutehoa märkäimuroitaessa.	Säiliö täynnä.	Tyhjennä säiliö.
Katkaisuautomaattiikka ei kytkeydy päälle.	Anturit likaiset.	Puhdista anturit ja niiden väli harjalla.



Takuu.

Tuotteeseen pätee takuu, joka vaaditaan sen tuontimaassa. Sen ohella pätee FEINin takuuehdoissa määrittämä valmistajakohtainen takuu.

Imurin varusteisiin voi kuulua myös vain osa tässä käyttöohjeessa kuvatuista tarvikkeista.

EU-vastaavuus.

Tmi. FEIN vakuuttaa ja vastaa yksin siitä, että tämä tuote on käyttöohjeen viimeisellä sivulla mainittujen määräysten ja standardien mukainen.



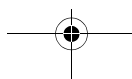

Teknisen dokumentaation laatinut:
C. & E. FEIN GmbH, C-DB_IA,
D-73529 Schwäbisch Gmünd

Ympäristönsuojelu, jätehuolto.

Toimita pakkaus, käytöstä poistettu imuri ja tarvikkeet ympäristöä säästävien kierrätykseen.



Orijinal kullanım kılavuzu.**Kullanılan semboller, kısaltmalar ve kavramlar.**

Sembol, işaret	Açıklama
	Kullanma kılavuzu ve genel güvenlik talimatı gibi ekteki belgeleri mutlaka okuyun.
	Bu işlem adımından önce şebeke fişini prizden çekin. Aksi takdirde elektrikli el aletinin yanlışlıkla çalışması durumunda yaralanma tehlikesi vardır.
	Yandaki metin veya grafikteki talimata uyun!
	Yandaki metin veya grafikteki talimata uyun!
	Çalışırken koruyucu gözlük kullanın.
	Çalışırken koruyucu kulaklık kullanın.
	Elektrikli el aletinin Avrupa Birliği yönetmeliklerine uyumlu olduğunu onaylar.
	Elektrikli el aletinin Gümrük Birliği yönetmeliklerine uygun olduğunu onaylar.
	Genel yasak işareti. Bu davranış yasaktır.
	Ek bilgiler.
 UYARI	Bu uyarı, ciddi yaralanmalara veya ölüme neden olabilecek muhtemel tehlikeli bir durumu gösterir.
 DİKKAT	Bu açıklama yaralanmaya neden olabilecek tehlikeli bir duruma karşı uyarır.
	Kullanım ömrünü tamamlamış elektrikli el aletleri ve diğer elektro teknik ve elektrikli ürünler ayrı ayrı toplanmak ve çevre dostu geri kazanım merkezlerine gönderilmek zorundadır.
	Temel izolasyonlu ve ek olarak koruyucu iletkene bağlı dokunulabilir iletken parçalı ürün.
IPX4	Koruma türü

Sembol	Uluslar arası birim	Ulusal birim	Açıklama
P_1	W	W	Giriş gücü
P_A	W	W	Entegre priz maksimum bağlantı gücü
U	V	V	Nominal gerilim

Sembol	Uluslar arası birim	Ulusal birim	Açıklama
f	Hz	Hz	Frekans
U^{F}	l	l	Hazne hacmi
U^{F}	l	l	Sıvı dolum miktarı
$\approx \rightarrow$	l/s	l/s	4 m hortumla hacimsel akış (debi) Ø 35 mm
$\approx \rightarrow$	l/s	l/s	Fandaki hacimsel akış
hPa	hPa	hPa	Alçak basınç (vakum)
$L \times B \times H$	mm	mm	Uzunluk x Genişlik x Yükseklik
\emptyset	mm	mm	Yuvarlak bir parçanın çapı
kg	kg	kg	Ağırlığı
L_w	h^{-1}	h^{-1}	Hava değişim hızı
L_{pA}	dB	dB	Ses basıncı seviyesi
L_{wA}	dB	dB	Gürültü emisyonu seviyesi
$K_{...}$			Tolerans
a	m/s^2	m/s^2	Titreşim emisyon değeri EN 60745'e göre (üç yönün vektör toplamı)
	m, s, kg, A, mm, V, W, Hz, N, °C, dB, min, m/s^2	m, s, kg, A, mm, V, W, Hz, N, °C, dB, dak, m/s^2	Temel ve türetilen değerler uluslar arası birimler sistemi SI 'den alınmıştır.

Güvenliğiniz için.

⚠ UYARI Bütün güvenlik talimat ve uyarılarını okuyun.

Güvenlik talimat ve uyarılarına uyulmadığı takdirde elektrik çarpması, yangın ve/veya ağır yaralanmalara neden olunabilir.

Bütün güvenlik talimatı ve uyarılarını ilerde kullanmak üzere saklayın.

 Bu kullanım kılavuzunu ve ekteki „Genel güvenlik talimatını“ tam olarak okuyup anlamadan bu elektrikli süpürgeyi kullanmayın. Anılan belgeleri daha sonra kullanmak üzere

saklayın ve elektrikli süpürgeyi başkasına verdiğiniz veya devrettiğiniz takdirde bu belgeleri birlikte verin. İlgili ulusal çalışma hükümlerine de uyun.

Elektrikli süpürge'nin tanımı:

Hava koşullarına karşı korunmalı ortamlarda, FEIN tarafından izin verilen aksesuarla, özellikle elektrikli el aletleriyle toz oluşturan işlerin yürütülmesinde olmak üzere sağlığa zararlı olmayan tozların, L sınıfına giren tozların, küçük kir

parçacıklarının ve yanıcı olmayan sıvıların emdirilmesinde kullanılan ıslak kuru elektrikli süpürge.

Bu elektrikli süpürge, örneğin oteller, okullar, hastaneler, fabrikalar, mağazalar, bürolar ve emlak büroları gibi mekanlarda sınıai kullanım için tasarlanmıştır.



Sadece AB ülkeleri için:

Patlama sınır değeri $> 1 \text{ mg/m}^3$ olan sağlığa zararlı tozların kuru olarak emdirilmesi için IEC/EN 60335-69 uyarınca L sınıfı elektrikli süpürge.



UYARI

Elektrikli süpürge sağlığa zararlı toz içerir. Toz toplama kaplarının tasfiyesi de dahil olmak üzere boşaltma ve bakım işlemlerini sadece uzmanların yapmasını sağlayın. Uygun bir koruyucu donanım gereklidir. Elektrikli süpürgeyi tam filtre sistemi olmadan çalıştırmayın. Aksi takdirde sağlığını tehlikeye atarsınız.

Bu elektrikli süpürge ISO 8528 standardına ve G2 tipine uygun olan yeterli kapasitedeki alternatif akım jeneratörleri ile de kullanılmaya uygundur. Özellikle toplam harmonik bozulma % 10'u aştığı takdirde bu standarda uygunluk sağlanamaz. Kuşku durumlarda kullandığınız jeneratör hakkında bilgi edinin.

Özel güvenlik talimatı.

Bu elektrikli süpürge, güvenliklerinden sorumlu bir kişinin gözetimi olmadan veya bu kişiden elektrikli süpürgeyi nasıl kullanılacağına dair talimat ve bilgi almadan, fiziksel, duyuşsal veya

zihinsel yetenekleri sınırlı olan veya yeterli deneyim ve/veya bilgisi olmayan kişiler (çocuklar dahil) kişiler tarafından kullanılamaz.

Çocuklara göz kulak olun. Bu yolla çocukların elektrikli süpürge ile oynamasını önlersiniz.

Çocukların elektrikli süpürgeyi temizlemelerine ve alette bakım yapmalarına sorumlu bir kişinin denetim ve gözetimi olmadan izin yoktur.

UYARI

Elektrikli süpürgeyi kullanacak kişiler

aletin kullanımı hakkında uygun ve yeterli biçimde bilgilendirilmelidir. Elektrikli süpürgeyi kullanacak kişinin, aletle çalışmaya başlamadan önce, elektrikli süpürgeyi kullanacağı maddeler hakkında, bu maddelerin güvenli biçimde atılması da dahil olmak üzere, gerekli bilgi ve talimatlar hakkında bilgilendirilmesi ve bu konuda yeterli eğitim alması sağlanmalıdır. Elektrikli süpürgeyi kullanan kişi işlem göreceği malzemeye ait geçerli güvenlik yönetmeliklerine uymalıdır.

Kişisel koruyucu donanım kullanın. Yaptığınız işe göre tam yüz siperliği, göz koruma donanımı veya koruyucu gözlük kullanın. Eğer uygunsuz küçük taşlama ve malzeme parçacıklarına karşı koruma sağlayan toz maskesi, koruyucu kulaklık, koruyucu iş eldivenleri veya özel iş önlüğü kullanın. Gözler çeşitli uygulamalarda etrafa savrulan parçacıklardan korunmalıdır. Toz veya soluma maskesi çalışma sırasında ortaya çıkan tozları filtre eder. Uzun süre yüksek

gürültü altında çalışırsanız işitme kaybına uğrayabilirsiniz.

Elektrikli süpürgeyi sadece yönetmeliklere uygun koruyucu kontaklı prizlerde çalıştırın. Sadece hasar görmemiş bağlantı kablolarını ve düzenli aralıklarla kontrol edilen koruyucu kontaklı uzatma kablolarını kullanın. Tam işlev görmeyen koruyucu iletken elektrik çarpmasına neden olabilir.

Islak emdirme yaparken elektrikli süpürgeyi sadece hazne yatay konumda çalıştırın. Aksi takdirde elektrikli süpürgesi motoru içine kaçabilecek su elektrik çarpma tehlikesi oluşturur.

Şebeke bağlantı kablosunu elektrikli süpürgeyi çekmek veya fişi prizden çekmek gibi amacına aykırı işlemlerde kullanmayın. Şebeke bağlantı kablosunu sıcaktan, yağdan, keskin kenarlı nesnelere veya hareket halindeki parçalardan uzak tutun. Şebeke bağlantı kablosunun üzerinden herhangi bir araç geçirmeyin ve kabloyu ezmeyin. Hasar gören veya karışan/dolanmış şebeke bağlantı kabloları elektrik çarpma tehlikesini artırır.

Aksesuar parçalarını değiştirmeden önce fişi prizden çekin. Bu önlem elektrik çarpma tehlikesini azaltır.

Örneğin kayın veya meşe tozu, taş tozu, asbest gibi sağlığa zararlı maddeleri emdirmeyin. Bu maddeler kanserojen sayılır.

Çalıştığınız yerin iyice havalandırılmasını sağlayın.

Örneğin benzin, yağ, alkol, çözücü madde gibi yanıcı veya patlayıcı

sıvıları emdirmeyin. Kızgın veya yanıcı tozları emdirmeyin. Elektrikli süpürgeyi patlama tehlikesi olan yerlerde çalıştırmayın. Tozlar, buharlar veya sıvılar alevlenebilir ve patlayabilir.

Elektrikli süpürge üzerine etiket, işaret gibi nesnelere vidalanması veya perçinlenmesi yasaktır. Hasar gören izolasyon donanımı elektrik çarpmasına karşı koruma sağlamaz. Yapışıcı etiket kullanın.

FEIN tarafından özel olarak bu elektrikli süpürge için öngörülmemiş veya tavsiye edilmeyen aksesuar kullanmayın. Aksesuarı elektrikli süpürgeye takabiliyor olmanız güvenli kullanımı garanti etmez.

Aleti çalıştırmadan önce (Bakınız: Sayfa 6–9) her defasında şebeke bağlantı kablosunda ve bağlantı fişinde hasar olup olmadığını kontrol edin.

⚠ UYARI Elektrikli süpürge için prizini sadece harici bir elektrikli el aletini bağlamak üzere kullanın. Elektrikli süpürge bağlı bulunan elektrikli el aleti üzerinden otomatik olarak çalıştırılır.

Elektrikli el aletinin bağlantı gücü elektrikli süpürge prizinin maksimum bağlantı gücünü P_A aşmamalıdır.

Elektrikli süpürgeye prizine bağladığınız elektrikli el aletinin kullanım kılavuzuna ve güvenlik talimatına da uyun.

Tavsiye: Elektrikli süpürgeyi daima 30 mA veya daha düşük nominal akım hatalı rezidüel akım koruma şalteri (RCD) üzerinden çalıştırın.

Bu elektrikli süpürge sadece kapalı mekanlarda saklanabilir.

Çalışırken dikkat edilmesi gereken hususlar.

Kullanma, bakınız: Sayfa 10.

Filtre değiştirme ve filtre temizleme, bakınız: Sayfa 11–13/ 113 Bölüm “Arıza arama.”

⚠ DİKKAT Yassı katlı filtre olmadan hiçbir zaman emdirmeye çalışmayın, aksi takdirde motor hasar görür ve dışarı yüksek miktarda ince toz atılacağından sağlık riski ortaya çıkar. İnce tozların emdirilmesi için ek olarak bir de elyaf filtre torbası kullanılmalıdır.

Atık hava çalışılan mekana geri dönüyorsa mekanda yeterli bir hava değişik hızı L bulunmalıdır. Geri sevk edilen hacimsel akış taze hava hacminin maksimum % 50'si kadar (mekan hacmi x hava değişim hızı L_w) kadar olmalıdır. Özel havalandırma önlemi olmadığında geçerli olan: $L_w = 1 \text{ h}^{-1}$.

Elyaf filtre torbasını takarken sürgülü kapağın ve elyaf filtre torbasının tam olarak haznenin iç yüzeyine dayanmasına dikkat edin.

Kapama sürgüsü ile birlikte elyaf filtre torbasını çıkardıktan sonra kirlenmelerin önüne geçmek için elyaf filtre torbasını kapatın.

❗ L sınıfına giren tozların alınması için sadece ne nemli ne de ıslak olan kuru yassı katlı filtreler kullanılmalıdır.

❗ Islak emdirmeden kuru emdirmeye geçiş yapmadan önce ıslak yassı katlı filtrenin kurummasını bekleyin veya bu filtreyi kuru bir filtre ile değiştirin. Aksi takdirde yassı katlı filtre kullanılamaz duruma gelir.

Yassı katlı filtreyi kuru tutun ve düzenli aralıklarla temizleyin.

Aksesuar parçalarını hafifçe bastırarak takın. Sökmek için parçaları birbirine karşı biraz çevirin ve çekerek birbirinden ayırın.

Bir elektrikli el aletini elektrikli süpürgeye prizine takmadan önce elektrikli süpürgeyi kapatın. Sadece kapalı durumdaki elektrikli el aletlerini elektrikli süpürgeye prizine takın.

Elektrikli süpürgeye prizine takılı bir elektrikli el aleti kapandıktan sonra da elektrikli süpürge yaklaşık 15 saniye kadar çalışır ve sonra otomatik olarak kapanır.

Elektrik iletkenliği olan sıvıların ıslak emdirilmesinde maksimum hazne doluluk seviyesine ulaşıldığında elektrikli süpürge otomatik olarak kapanır (kapama otomatığı). Fişi prizden çekin ve hazneyi boşaltın.

Elektrik iletkenliği olmayan sıvıların ıslak emdirilmesinde maksimum hazne doluluk seviyesine ulaşıldığında elektrikli süpürge **otomatik olarak kapanmaz**. Hazneyi zamanında boşaltın.

Islak emdirmeye işlemi sonlandırdıktan sonra sondaları ve aralarını bir fırça ile temizleyin.

Dışarı köpük çıktığında elektrikli süpürgeyi hemen kapatın ve hazneyi boşaltın.

Kısa devre olması ve/veya aşırı toz çıkması halinde elektrikli süpürgeyi hemen kapatın ve elektrik şebekesinden ayırın.

Taşıma esnasında elektrikli süpürgeye sabitlenebilir hareket makaralarını sabitleyin.

Bakım ve müşteri servisi.

 Bağlantıları, contaları ve hortumları kontrol edin. Ortaya çıkan hasarları sadece kalifiye personele ve sadece FEIN yedek parçaları kullanma koşulu ile onartın. Elektrikli süpürgeyi temizlemek için piyasada bulunan, aşındırıcı olmayan temizlik malzemesi ve su kullanın. Temizledikten sonra elektrikli süpürgeyi tam olarak kurumasını bekleyin.

 Hazneyi her kullanımdan sonra boşaltın ve kaba kir ve tozu temizleyin.

Sıvıları emdirdikten sonra hazneyi boşaltın. Daha sonra elektrikli süpürgeyi aksesuar parçaları takılı durumda birkaç dakika çalıştırarak parçaların kurumasını sağlayın. Kullanılmış yassı katlı filtreleri ve filtre torbalarını yasal hükümlere uygun olarak atın.

Bağlantı kablosunun yenilenmesi gerektiğinde, güvenlik risklerine girmemek için işlemin FEIN veya FEIN elektrikli el aletleri için yetkili bir müşteri servisinde yapılması gerekir. Yılda en az bir kere örneğin filtre hasarı, elektrikli süpürgeyi işlevi ve sızdırmazlığı açısından üretici veya eğitilmiş bir kişi tarafından bir toz tekniği testi yaptırın.

Kirli ortamlarda bulunan L sınıfı elektrik süpürgelerinde makinenin dışı ve parçaları temizlenmeli veya sızdırmazlık maddeleri uygulanmalıdır. Bakım ve onarım çalışmaları yürütülürken yeterli ölçüde temizlenmesi mümkün olmayan bütün kirli parçalar atılmalıdır. Bu gibi parçalar geçirgenliği olmayan poşetler içinde, bu atıklara ait yönetmelik hükümlerine uygun olarak atılmalıdır.

Kullanıcı bakım yapmak üzere elektrik süpürgeyi ancak bakım personeli ve diğer kişiler için bir tehlike oluşmayacaksa sökebilir, temizleyebilir ve bakım işleri yürütebilir. Elektrikli süpürge sökülmeden önce olası tehlikelerin önüne geçilmesi için temizlenmelidir. Elektrikli süpürgeyi söküleceği mekanın havalandırması iyi olmalıdır. Bakım işlemleri esnasında kişisel koruyucu donanım kullanın. Bakım işlemlerinden sonra bakım alanının temizlenmesi gerekir. Bu elektrikli süpürgeyi güncel yedek parça listesi için bakınız: www.fein.com.

Aşağıdaki parçaları gerektiğinde kendiniz de değiştirebilirsiniz:

Elyaf filtre torbası, yassı katlı filtre, filtre kaseti, hortum, alet manşonu

Arıza arama.

Arıza	Nedeni	Arıza giderme
Elektrikli süpürge açılmıyor.	Evdeki sigorta atmış.	Akım beslemesini sağlayın.
	Elektrikli süpürge otomatik işletmede.	İşletim türü şalterini "I" üzerine getirin.
Emme performansı düşüyor.	Elektrikli süpürge doğru olarak monte edilmemiş.	Kapağı doğru olarak yerleştirin ve her iki kilidi de tam olarak kapatın.
	Emme sistemi tıkalı.	Emme hortumunu ve emme borusunu temizleyin.
	Elyaf filtre torbası dolu.	Elyaf filtre torbasını değiştirin.
	Yassı katlı filtre dolu.	Yassı katlı filtreyi değiştirin.
Emme esnasında toz çıkıyor.	Yassı katlı filtrenin konumu yanlış.	Yassı katlı filtrenin konumunu düzeltin.
Islak emdirmeye emme gücü yok.	Hazne dolu.	Hazneyi boşaltın.
Kapama otomatığı açılmıyor.	Sondalar kirli.	Sondaları ve aralarını bir fırça ile temizleyin.

Teminat ve garanti.

Ürüne ilişkin teminat piyasaya sunulduğu ülkenin yasal düzenlemeleri çerçevesinde geçerlidir. Ayrıca FEIN, FEIN üretici garanti beyanına uygun bir garanti sağlar.

Elektrikli süpürgezin teslimat kapsamında bu kullanım kılavuzunda tanımlanan veya şekli gösterilen aksesuarın sadece bir bölümü bulunabilir.

Uyumluluk beyanı.

FEIN firması tek sorumlu olarak bu ürünün bu kullanım kılavuzunun son sayfasında belirtilen ilgili koşullara uygun olduğunu beyan eder.

Teknik belgelerin bulunduğu merkez:
C. & E. FEIN GmbH, C-DB_IA,
D-73529 Schwäbisch Gmünd

Çevre koruma, tasfiye.

Ambalaj malzemesi, kullanım ömrünü tamamlamış elektrikli süpürge ve aksesuar çevre dostu tasfiye amacıyla bir geri dönüşüm merkezine yollanmalıdır.

Eredeti használati utasítás.**A használt jelölések és fogalmak.**

Szimbólumok, jelek	Magyarázat
	Mindenképpen olvassa el a mellékelt dokumentációt, mint például a kezelési útmutatót és a biztonsági tájékoztatót.
	Ezen munkalépés megkezdése előtt húzza ki a hálózati csatlakozó dugót a dugaszoló aljzatból. Ellenkező esetben az elektromos kéziszerszám akaratlan elindulása sérüléseket okozhat.
	Tartsa be az oldalsó szövegben vagy ábrán található utasításokat!
	Tartsa be az oldalsó szövegben vagy ábrán található utasításokat!
	A munkák közben használjon védőszemüveget.
	A munkák közben használjon zajtompító fülvédőt.
	A CE-jel igazolja, hogy az elektromos kéziszerszám megfelel az Európai Unió irányelveinek.
	Igazolja az elektromos kéziszerszám komformitását a Vámunió irányelveivel.
	Általános tiltó jel. Ez az eljárás tilos.
	Kiegészítő információ.
	Ez a tájékoztató egy lehetséges veszélyes helyzetre figyelmeztet, amely súlyos vagy halálos sérüléshez vezethet.
	Ez a tájékoztató egy lehetséges veszélyes szituációra figyelmeztet, amely sérülésekhez vezethet.
	A használaton kívül helyezett elektromos kéziszerszámokat és egyéb elektrotechnikai és elektromos termékeket külön össze kell gyűjteni és a környezetvédelmi szempontoknak megfelelő újrafelhasználásra kell leadni.
	Alapszigeteléssel ellátott és ezen felül a védővezetékhez csatlakoztatott megérinthatő elektromosan vezetőképes alkatrészeket tartalmazó termék.
IPX4	Védettség osztály

Jel	Nemzetközi egység	Magyarországon használatos egység	Magyarázat
P_1	W	W	Teljesítményfelvétel
P_A	W	W	A beépített dugaszoló aljzat max. névleges teljesítménye
U	V	V	Feszültség
f	Hz	Hz	Frekvencia
U^{r}	l	l	A tartály úrtartalma
U^{t}	l	l	Betöltendő folyadékmennyiség
$\approx \rightarrow$	l/s	l/s	Térfogatáram 4 m tömlővel \varnothing 35 mm
$\approx \text{D}$	l/s	l/s	Térfogatáram a befúvó ventillátornál
U^{v}	hPa	hPa	Vákuum
$L \times B \times H$	mm	mm	Hossz x Szélesség x Magasság
\varnothing	mm	mm	Egy körkeresztmetszetű alkatrész átmérője
m	kg	kg	Súly
L_w	h^{-1}	h^{-1}	Légcsere sebesség
L_{pA}	dB	dB	Hangnyomás szint
L_{wA}	dB	dB	Hangteljesítmény szint
$K...$			Szórás
a	m/s^2	m/s^2	A rezgés kibocsátási összérték (a három irányban mért rezgés vektorösszege) az EN 60745 szabványnak megfelelően
	m, s, kg, A, mm, V, W, Hz, N, °C, dB, min, m/s^2	m, s, kg, A, mm, V, W, Hz, N, °C, dB, perc, m/s^2	Az SI nemzetközi egységrendszer alapegységei és levezetett egységei.

Az Ön biztonsága érdekében.

FIGYELMEZTETÉS Olvassa el az összes biztonsági figyelmeztetést és előírást. A következőkben leírt előírások betartásának elmulasztása áramütésekhez, tűzhez és/vagy súlyos testi sérülésekhez vezethet. **Kérjük a későbbi használatra gondosan őrizze meg ezeket az előírásokat.**

Ne használja ezt az elszívó berendezést, mielőtt ezt a használati útmutatót valamint a mellékelt „Általános biztonsági előírásokat” alaposan el nem olvasta és teljesen meg nem értette. A későbbi használatához gondosan őrizze meg ezeket a dokumentációkat és az elszívó berendezés továbbadása vagy eladása esetén mellékelje ezeket az elszívó berendezéshez.

Ugyanígy tartsa be az idevonatkozó helyi munkavédelmi rendelkezéseket.

Az elszívó berendezés rendeltetése

Nedves/száraz elszívó berendezés az időjárás hatásaitól védett helyen a FEIN által engedélyezett tartozékokkal történő alkalmazásra, száraz, az egészségre nem ártalmas porok és az L porosztályba tartozó porok, valamint kisebb szennyezés részecskék elszívására, mindenek előtt elektromos kéziszerszámokkal végzett porkeltő munkák végrehajtása közben, valamint nem éghető folyadékok felszívására.

Ez az elszívó berendezés ipari alkalmazásra szolgál, például szállodákban, iskolákban, kórházakban, gyárakban, üzletekben, irodákban és bérelt üzletekben.



Csak az EU-országok számára:

Az IEC/EN 60335-2-69 előírásainak megfelelő L osztályú elszívó berendezés száraz, egészségkárosító hatású porok felszívására, expozíciós határérték $> 1 \text{ mg/m}^3$.



FIGYELMEZTETÉS

Az elszívó berendezés egészségkárosító hatású port tartalmaz. A kiürítést és a karbantartási munkákat, beleértve a porgyűjtő tartály hulladékkezelését is, csak szakemberek hajthatják végre. Ehhez egy megfelelő védőfelszerelésre van szükség. Az elszívó berendezést nem szabad a teljes szűrőrendszer nélkül üzemeltetni. Ellenkező esetben veszélyezteti az egészségét.

Ez az elszívó berendezés egy kielégítő teljesítményű váltakozó áramú generátorral is üzemeltethető, amely megfelel az ISO 8528 szabványban meghatározott G2 kiviteli osztály követelményeinek. Egy generátor mindenek előtt akkor NEM felel meg ennek a szabványnak, ha az úgynevezett torzítási tényező túllépi a 10 %-ot. Ha kétségei vannak, tájékozódjon az Ön által használt generátor tulajdonságairól.

Biztonsági információk.

Ez az elszívó berendezés nincs arra előíranyozva, hogy azt olyan személyek (beleértve a gyerekeket) használják, akiknek a fizikai, érzékelési, vagy értelmi képességeik korlátozottak, vagy nincsenek meg a megfelelő tapasztalataik és/vagy

tudásuk, kivéve ha az ilyen személyekre a biztonságukért felelős más személy felügyel, vagy utasításokat ad arra, hogyan kell használni az elszívó berendezést.

Ügyeljen a gyerekekre. Ez biztosítja, hogy gyerekek ne játszanak az elszívó berendezéssel.

Az elszívó berendezést gyerekek felügyelet nélkül nem tisztíthatják és nem tarthatják karban.

⚠ FIGYELMEZTETÉS **A berendezést kezelő**

személyeket megfelelő módon ki kell oktatni ennek az elszívó berendezésnek a használatára. A kezelő személyt a használat előtt el kell látni a megfelelő információkkal, és megfelelő oktatásban kell részesíteni az elszívó berendezés használatával és az elszívó berendezés által felszívott anyagokkal kapcsolatban, beleértve a felszívott anyagok biztonságos eltávolítását is. A kezelő személy köteles betartani a kezelésre kerülő anyagokra vonatkozó biztonsági előírásokat.

Viseljen személyi védőfelszerelést. Használjon az alkalmazásnak megfelelő teljes védőálarcot, szemvédőt vagy védőszemüveget. Amennyiben célszerű, viseljen porvédő álarcot, zajtompító fülvédőt, védő kesztyűt vagy különleges kötényt, amely távol tartja a csiszolószerszám- és anyagrészecskéket. Mindenképpen védje meg a szemét a kirepülő idegen anyagoktól, amelyek a különböző alkalmazások során keletkeznek. A por- vagy védőálarcnak meg kell szűrnie a használat során keletkező

port. Ha hosszú ideig ki van téve az erős zaj hatásának, elvesztheti a hallását.

Az elszívó berendezést csak egy előírás szerű védőérintkezővel ellátott dugaszoló aljzathoz csatlakoztatva szabad üzemeltetni. Csak hibátlan csatlakozó vezetékét és szükség esetén csak hibátlan, védővezeték is tartalmazó hosszabbítót használjon és rendszeresen ellenőrizze azok hibátlan állapotát. Egy nem végig átmenő védővezeték áramütéshez vezethet.

Az elszívó berendezést nedves elszívás esetén csak vízszintes helyzetű tartály mellett üzemeltesse. Ellenkező esetben az elszívó berendezés motorjába behatoló víz áramütést okozhat.

Ne húzza az elszívó berendezést és ne húzza ki a csatlakozó dugót a dugaszoló aljzathoz a hálózati csatlakozó vezetékénél fogva. Tartsa távol a hálózati csatlakozó vezetékét hőforrásoktól, olajtól, éles élektől és sarkaktól és mozgó gépkatrészekről. Ne menjen keresztül járművel a hálózati csatlakozó vezetékén és ne préselje össze a hálózati csatlakozó vezetékét. Megrongálódott vagy csomókkal teli hálózati csatlakozó vezetékek megnövelik az áramütés veszélyét.

A tartozékok kicserélése előtt húzza ki a hálózati csatlakozó dugót a dugaszoló aljzathoz. Ez az óvintézkedés csökkenti az áramütés veszélyét.

Ne szívjon fel az egészségre ártalmas anyagokat, például bükk- vagy tölgyfaport, kőport, azbesztet. Ezek az anyagok rákkeltő hatásúnak számítanak.

Gondoskodjon a munkahely jó szellőztetéséről.

Ne szívjon fel éghető vagy robbanékony folyadékokat, például benzint, olajat, alkoholt, oldószereket. Ne szívjon fel forró vagy éghető porokat. Ne üzemeltesse az elszívó berendezést robbanásveszélyes helyiségekben. A porok, gőzök vagy folyadékok meggyulladhatnak, vagy felrobbanhatnak.

Az elszívó berendezésre táblákat és jeleket csavarokkal vagy szegecsekkel felerősíteni tilos. Egy megrongálódott szigetelés már nem nyújt védelmet az áramütés ellen. Használjon öntapadós matricákat.

Ne használjon olyan tartozékokat, amelyeket a FEIN cég ehhez az elszívó berendezéshez nem irányzott elő vagy nem javasolt. Az a tény, hogy a tartozékot rögzíteni tudja az elszívó berendezésre, nem garantálja annak biztonságos alkalmazását.

Az üzembe vétel (lásd a 6–9. oldalon) előtt ellenőrizze a hálózati csatlakozó vezeték és a hálózati csatlakozó dugó esetleges megrongálódásait.

⚠ FIGYELMEZTETÉS **Az elszívó berendezésen található dugaszoló aljzatot csak egy külső elektromos kéziszerszám csatlakoztatására használja. Az elszívó berendezés a csatlakoztatott elektromos kéziszerszám bekapcsolásakor automatikusan bekapcsolásra kerül.**

Az elektromos kéziszerszám teljesítményfelvételének nem szabad meghaladnia az elszívó berendezésen található dugaszoló aljzat maximális P_A kimeneti teljesítményét.

Vegye figyelembe annak az elektromos kéziszerszámnak az Üzemeltetési útmutatóját és biztonsági előírásait is, amelyet az elszívó berendezés dugaszoló aljzatához csatlakoztat.

Javaslat: Az elszívó berendezést mindig csak egy 30 mA vagy annál alacsonyabb méretezési áramú hibaáram védőkapcsolón (RCD) keresztül üzemeltesse.

Az elszívó berendezést csak belső helyiségekben szabad tárolni.

Kezelési tájékoztató.

Kezelés, lásd a 10. oldalon.

Szűrőcsere és szűrőtisztítás, lásd a 11–13. oldalon, a 121. fejezetben „Hibakeresés.”

⚠ VIGYÁZAT Sohase dolgozzon lapos redős szűrő nélkül, mivel ellenkező esetben a motor megrongálódik és a megnövelt mennyiségű finom por kibocsátása egészségkárosító hatást fejt ki. Finom porok felszívásához kiegészítőleg egy szűrős flíz zacskót kell használni. Ha az elvezetett levegőt visszavezetik ugyanabba a helyiségbe, ott kielégítő légkicserélési sebességnek (L) kell fennállnia. A visszavezetett légáram térfogata a frisslevegő mennyiség (a helyiség köbtartalma $\times L_w$ légcsere sebesség) legfeljebb 50 %-át teheti ki. Speciális szellőztetési eljárások hiányában a következő képlet érvényes: $L_w = 1 \text{ h}^{-1}$.

A szűrős flíz zacskó behelyezésekor ügyeljen arra, hogy a lezáró tolóka és a zacskó teljesen felfeküdjön a tartály belső falára.

A szűrős flíz zacskó kivétele után zárja azt le a lezáró tolókéval, hogy megelőzze az elszennyeződést.

❗ Az L porosztályba tartozó porok felvételére csak száraz lapos redős szűrőket szabad használni, amelyek még nem voltak nedvesek.

❗ A nedves anyagok felszívásáról a száraz anyagok felszívására való átállás előtt szárítsa meg a nedves lapos redős szűrőt, vagy cserélje ki egy szárazra. Ellenkező esetben a lapos redős szűrő használhatatlanná válik.

Tartsa szárazon és rendszeresen tisztítsa meg a lapos redős szűrőt.

A tartozék alkatrészek felszerelésekor ne alkalmazzon túl nagy nyomást. A leszereléshez kissé fordítsa el egymáshoz képest és ezzel egyidejűleg húzza szét az alkatrészeket.

Kapcsolja ki az elszívó berendezést, mielőtt csatlakoztatna egy elektromos kéziszerszámot az elszívó berendezés dugaszoló aljzatához. Az elszívó berendezés dugaszoló aljzatába csak kikapcsolt elektromos kéziszerszámok csatlakozó dugóját szabad bedugni.

Az elszívó berendezés dugaszoló aljzatához csatlakoztatott elektromos kéziszerszám kikapcsolása után az elszívó berendezés még kb. 15 másodpercig tovább működik, majd automatikusan kikapcsol.

Elektromosan vezető folyadékok nedves elszívása esetén a tartály maximális feltöltési szintjének elérésekor az elszívó berendezés automatikusan kikapcsolásra kerül (kikapcsoló automatika). Húzza ki a hálózati csatlakozó dugót a dugaszoló aljzataból és ürítse ki a tartályt.

Elektromosan nem vezető folyadékok nedves elszívása esetén a tartály maximális feltöltési szintjének elérésekor az elszívó berendezés **nem kerül automatikusan kikapcsolásra**. A tartályt időben ürítse ki.

A nedves elszívás befejezése után tisztítsa meg egy kefével a szondát és a környező teret.

Ha hab lép ki, azonnal kapcsolja ki az elszívó berendezést és ürítse ki a tartályt.

Rövidzárlat és/vagy erős porkilépés esetén azonnal kapcsolja ki és válassza le a hálózatról az elszívó berendezést.

Az elszívó berendezés szállításához rögzítse a rögzíthető elforgatható görgőt.

Üzemben tartás és vevőszolgálat.

🔍 Ellenőrizze a csatlakozásokat, tömítéseket és tömlőket. A rongálódásokat csak szakképzett személyzet és csak eredeti FEIN pótalkatrészek felhasználásával javíthatja ki.

Az elszívó berendezés tisztításához a kereskedelemben kapható, nem koptató hatású tisztítószereket és vizet használjon. Hagyja az elszívó berendezést a tisztítás után teljesen megszáradni.

 A tartályt minden egyes használat után ürítse ki, és távolítsa el a durva szennyeződések és a port.

Folyadék fel szívása után ürítse ki a tartályt. Ezután hagyja az elszívó berendezést valamennyi tartozékkal együtt még néhány percig szabadon futni, hogy azok megszáradjanak.

Az elhasznált lapos redős szűrőket és szűrőzacskókat a törvényes rendelkezéseknek megfelelően távolítsa el.

Ha a csatlakozó vezeték ki kell cserélni, ezt a munkát csak a FEIN gyártmányú elektromos kéziszerszámok javítására feljogosított vevőszolgálatnál szabad végrehajtani, nehogy biztonsági problémák merüljenek fel.

A gyártóval vagy egy megfelelően kioktatott személlyel legalább évente egyszer hajtasson végre egy portechnikai ellenőrzést, melynek során többek között a szűrő esetleges megrongálódásait, és az elszívó berendezés működőképességét és tömítettségét is felül kell vizsgálni.

Az L porosztályba tartozó olyan por elszívó berendezések esetén, amelyeket szennyezett környezetben működtettek, a készülék külső felületét és valamennyi alkatrészét meg kell tisztítani vagy tömítőanyagokkal le kell kezelni. A karbantartási és javítási munkák során minden olyan szennyezett alkatrészt, amelyet nem sikerült kielégítő módon megtisztítani, el kell távolítani. Ezeket az alkatrészeket az ilyen hulladékok kezelésére vonatkozó érvényes

rendelkezéseknek megfelelően porhatlan zacskókba kell tenni és így kell eltávolítani.

Ha a karbantartási munkákat a felhasználó végzi el, akkor az elszívó berendezést úgy kell szétszerelni, megtisztítani és a szükséges karbantartási munkákat elvégezni, hogy ne lépjenek fel a karbantartó személyzet és idegen személyek számára veszélyes szituációk. Az elszívó berendezést a szétszerelés előtt az esetleges veszélyek megelőzésére meg kell tisztítani.

Azt a helyiséget, amelyben az elszívó berendezést szétszerelik, jól kell szellőztetni. A karbantartási munkák közben viseljen személyi védőfelszerelést. A karbantartás befejezése után meg kell tisztítani a karbantartási területet.

Ennek az elszívó berendezésnek az aktuális pótalkatrész-jegyzéke az Interneten a www.fein.com címen található.

A következő alkatrészeket szükség esetén Ön saját maga is kicserélheti: Szűrős flíz zacskó, lapos redős szűrő, szűrőkazetta, tömlő, szerszámhüvely

Hibakeresés.

Üzemzavar	A hiba oka	Hibaelhárítás
Az elszívó berendezést nem lehet bekapcsolni.	A házi tápvezeték biztosítóka leoldott.	Gondoskodjon megfelelő áramellátásról.
	Az elszívó berendezés automata üzemmódban van.	Kapcsolja át az üzemmódátkapcsolót az „I” helyzetbe.
Az elszívási teljesítmény lecsökkent.	Az elszívó berendezés nincs helyesen összeszerelve.	Tegye fel helyesen az elszívó berendezés fedelét és teljesen zárja le mindkét lezáró kapcsot.
	A szívórendszer eldugult.	Tisztítsa meg az elszívótömlőt és az elszívócsöveket.
	A szűrős flíz zacskó megtelt.	Cserélje ki a szűrős flíz zacskót.
	A lapos redős szűrő megtelt.	Cserélje ki a lapos redős szűrőt.
Az elszívás közben por lép ki.	A lapos redős szűrőt hibás helyzetben szerelték be.	Helyesbítse a lapos redős szűrő helyzetét.
Nedves elszívásnál nincs elszívási teljesítmény.	A tartály megtelt.	Ürítse ki a tartályt.
A kikapcsoló automatika nem kapcsol be.	A szondák elszennyeződtek.	Tisztítsa meg egy kefével a szondákat és a környező teret.

Jótállás és szavatosság.

A termékre vonatkozó jótállás a forgalomba hozási országban érvényes törvényes rendelkezéseknek megfelelően érvényes. Termékeinket ezen túlmenően a FEIN jótállási nyilatkozatában leírtaknak megfelelő kiterjesztett garanciával szállítjuk.

Az Ön elszívó berendezéséhez tartozó szállítmányban nem feltétlenül található meg az ezen használati útmutatóban ismertetésre kerülő vagy ábrázolt valamennyi tartozék.



Megfelelőségi nyilatkozat.

A FEIN egyedüli felelőséggel kijelenti, hogy ez a termék megfelel az ezen kezelési útmutató utolsó oldalán megadott idevonatkozó előírásoknak.

A műszaki dokumentáció a következő helyen található:













C. & E. FEIN GmbH, C-DB_IA,
D-73529 Schwäbisch Gmünd

Környezetvédelem, hulladékkezelés.





A csomagolásokat, a kimustrált elszívó berendezéseket és tartozékokat a környezetvédelmi szempontoknak megfelelően kell újrafelhasználásra leadni.



Původní návod k obsluze.**Použité symboly, zkratky a pojmy.**

Symbol, značka	Vysvětlení
	Nezbytně čtěte přiložené dokumenty jako návod k obsluze a všeobecná bezpečnostní upozornění.
	Před tímto pracovním krokem vytáhněte síťovou zástrčku ze síťové zásuvky. Jinak existuje nebezpečí poranění díky neúmyslnému rozběhu elektronářadí.
	Uposlechněte pokynů ve vedle stojícím textu nebo grafice!
	Uposlechněte pokynů ve vedle stojícím textu nebo grafice!
	Při práci použijte ochranu očí.
	Při práci použijte ochranu sluchu.
CE	Potvrzuje shodu elektronářadí se směrnicemi evropského společenství.
EAC	Potvrzuje shodu elektronářadí se směrnicemi celní unie.
	Všeobecná značka zákazu. Toto počínání je zakázané.
	Doplňková informace.
 VAROVÁNÍ	Toto upozornění ukazuje možnou nebezpečnou situaci, která může vést k vážným poraněním nebo smrti.
 POZOR	Toto upozornění varuje před možnou nebezpečnou situací, která může vést ke zranění.
	Vyřazené elektronářadí a další elektrotechnické a elektrické výrobky rozebrané shromážděte a dodejte k opětovnému zhodnocení nepoškozujícím životní prostředí.
	Výrobek se základní izolací a navíc dotknutelné vodivé díly připojené na ochranný vodič.
IPX4	Stupeň krytí

Značka	Jednotka mezinárodní	Jednotka národní	Vysvětlení
P_1	W	W	Příkon
P_A	W	W	Max. příkon integrované zásuvky
U	V	V	Jmenovité napětí
f	Hz	Hz	Frekvence
	l	l	Objem nádoby

Značka	Jednotka mezinárodní	Jednotka národní	Vysvětlení
	l	l	Plnicí množství kapaliny
	l/s	l/s	Objemový průtok se 4 m hadicí Ø 35 mm
	l/s	l/s	Objemový průtok na výfuku
	hPa	hPa	Podtlak
$L \times B \times H$	mm	mm	délka x šířka x výška
Ø	mm	mm	Průměr kulatého dílu
	kg	kg	Hmotnost
L_w	h^{-1}	h^{-1}	Poměr výměny vzduchu
L_{pA}	dB	dB	Hladina akustického tlaku
L_{wA}	dB	dB	Hladina akustického výkonu
$K...$			Nepřesnost
a	m/s^2	m/s^2	Hodnota emise vibrací podle EN 60745 (vektorový součet tří os)
	m, s, kg, A, mm, V, W, Hz, N, °C, dB, min, m/s^2	m, s, kg, A, mm, V, W, Hz, N, °C, dB, min, m/s^2	Základní a odvozené jednotky z mezinárodní soustavy jednotek SI .

Pro Vaši bezpečnost.

⚠ VAROVÁNÍ Čtěte všechna varovná upozornění a pokyny. Zanedbání při dodržování varovných upozornění a pokynů mohou mít za následek zásah elektrickým proudem, požár a/nebo těžká poranění.

Všechna varovná upozornění a pokyny do budoucna uschovejte.

 Nepoužívejte tento vysavač, dokud si důkladně nepřčtete a zcela neporozumíte tomuto návodu k obsluze a též přiloženým „Všeobecným bezpečnostním upozorněním“. Uchovejte uvedené

podklady pro pozdější použití a předejte je dále při poskytnutí nebo prodeji vysavače.

Dbejte rovněž příslušných národních ustanovení ochrany při práci.

Určení vysavače:

Vysavač za sucha/za mokra pro nasazení s firmou FEIN schváleným příslušenstvím v prostředí chráněném před povětrnostními vlivy pro odsávání zdraví neohrožujícího prachu a prachů třídy prachu L, menších částic nečistoty, zvláště při provádění prašných prací s elektronářadím, a též pro nasávání nehořlavých kapalin.

Tento vysavač je určený pro průmyslové účely, např. do hotelů, škol, nemocnic, továren, prodejen, kanceláří a pro činnosti pronájmu.



Pouze pro země EU:

Vysavač třídy prachu L podle IEC/EN 60335-2-69 pro vysávání za sucha zdraví ohrožujícího prachu s hraniční hodnotou expozice $> 1 \text{ mg/m}^3$.



VAROVÁNÍ

Vysavač obsahuje zdraví ohrožující prach. Procesy vyprázdnění a údržby, včetně odstranění sběrné jímky na prach nechte provést pouze odborníkům. Je nutné příslušné ochranné vybavení. Neprovozujte vysavač bez kompletního filtračního systému. Jinak ohrožujete své zdraví.

Tento vysavač je míněn i pro používání na generátorech střídavého proudu s dostatečným výkonem, jež vyhovují normě ISO 8528, třída provedení G2. Této normě nevyhovují zejména tehdy, pokud takzvaný činitel harmonického zkreslení překračuje 10 %. Při pochybnosti se na Vámi používaný generátor informujte.

Speciální bezpečnostní předpisy.

Tento vysavač není určený k tomu, aby jej mohly používat osoby (včetně dětí) s omezenými fyzickými, smyslovými nebo duševními schopnostmi či nedostatečnou zkušeností a/nebo vědomostmi, ledaže jsou kvůli své bezpečnosti pod dohledem kompetentní osoby nebo od ní dostaly pokyny, jak se vysavač používá.

Dohlížejte na děti. Tím bude zajištěno, aby si s vysavačem nehrály.

Čištění a údržba vysavače dětmi se nesmí dít bez dohledu.

VAROVÁNÍ **Obsluhující osoby musejí být**

přiměřeně seznámeny s používáním tohoto vysavače. Před použitím musí být obsluhující osoba seznámena s informacemi, pokyny a instrukcemi pro používání vysavače a pro látky, pro něž má být používán, včetně bezpečného způsobu odstranění zachyceného materiálu. Obsluhující osoba musí dodržovat platné bezpečnostní předpisy pro látky, s nimiž zachází.

Noste osobní ochranné vybavení. Podle aplikace použijte ochranu celého obličeje, ochranu očí nebo ochranné brýle. Taktéž adekvátně noste ochrannou masku proti prachu, ochranu sluchu, ochranné rukavice nebo speciální zástěru, jež Vás ochrání před malými částicemi brusiva a materiálu. Oči mají být chráněny před odletujícími cizími tělísky, jež vznikají při různých aplikacích. Protiprachová maska či respirátor musejí při používání vznikat prach odfiltrovat. Pokud jste dlouho vystaveni silnému hluku, můžete utrpět ztrátu sluchu.

Provozujte vysavač pouze na zásuvkách s ochranným kontaktem vyhovujících předpisům. Používejte pouze nepoškozené přívodní kabely a pravidelně kontrolované prodlužovací kabely s ochranným kontaktem.

Neprůchodný ochranný vodič může vést k zásahu elektrickým proudem.

Při vysávání za mokra provozujte vysavač pouze ve vodorovné poloze nádoby. Jinak existuje riziko zásahu elektrickým proudem dané vniknutím vody do sacího motoru.

Síťový přípojovací kabel nepoužívejte k jiným účelům, pro táhnutí vysavače nebo pro vytažení síťové zástrčky ze síťové zásuvky. Síťový přípojovací kabel udržujte daleko od tepla, oleje, ostrých hran nebo pohyblivých dílů. Síťový přípojovací kabel nepřejíždějte ani nesmáčknete. Poškozené nebo zamotané síťové přípojovací kabely zvyšují riziko zásahu elektrickým proudem.

Než vyměníte díly příslušenství, vytáhněte síťovou zástrčku ze síťové zásuvky. Toto preventivní opatření snižuje riziko zásahu elektrickým proudem.

Nevysávejte žádné zdraví ohrožující látky, např. prach bukového nebo dubového dřeva, kamenný prach, azbest. Tyto látky jsou pokládány za karcinogenní.

Postarejte se o dobré větrání na místě práce.

Nevysávejte žádné hořlavé nebo výbušné kapaliny, např. benzín, olej, alkohol, rozpouštědla. Nevysávejte žádný horký nebo hořlavý prach.

Neprovozujte vysavač v prostorech s nebezpečím výbuchu. Prach, výpary nebo kapaliny se mohou vznítit a vybuchnout.

Je zakázáno na vysavač šroubovat či nýtovat štítky a značky. Poškozená izolace neposkytuje žádnou ochranu proti zásahu elektrickým proudem. Použijte nalepovací štítky.

Nepoužívejte žádné příslušenství, které nebylo firmou FEIN speciálně pro tento vysavač určeno nebo doporučeno. Jen to, že lze příslušenství na Váš vysavač upevnit, nezaručuje žádné bezpečné používání.

Před uvedením do provozu zkontrolujte (viz strana 6–9) poškození síťového přípojovacího kabelu a síťové zástrčky.

VAROVÁNÍ Zásuvku vysavače používejte pouze pro připojení externího elektronářadí. Vysavač se uvede do provozu automaticky přes připojené elektronářadí.

Příkon připojeného elektronářadí nesmí překročit maximální přípojovací výkon zásuvky vysavače P_A .

Dbejte i návodu k obsluze a bezpečnostních upozornění elektronářadí, které na vysavač připojíte.

Doporučení: Vysavač vždy provozujte přes proudový chránič (RCD) s jmenovitým svodovým proudem 30 mA či méně.

Vysavač se smí skladovat pouze v interiérech.

Pokyny k obsluze.

Obsluha, viz strana 10.

Výměna a čištění filtru, viz strana 11–13/ 128 kapitola „Hledání poruch.“

POZOR Nikdy nevysávejte bez plochého skládaného filtru, poněvadž jinak se může poškodit motor a vzniká ohrožení zdraví díky zvýšené produkci

jemného prachu. Pro nasávání jemného prachu se musí navíc používat filtrační sáček z rouna. Pokud se výstupní vzduch přivádí zpátky do místnosti, musí být v místnosti k dispozici dostatečný poměr výměny vzduchu L . Zpátky vedený objemový průtok smí činit maximálně 50 % čerstvého objemu vzduchu (objem místnosti \times poměr výměny vzduchu L_w). Bez zvláštních opatření na větrání platí: $L_w = 1 \text{ h}^{-1}$. Při vkládání filtračního sáčku z rouna dbejte na to, aby uzavírací hradítko a filtrační sáček z rouna zcela přiléhaly na vnitřní stěnu nádoby.

Po vyjmutí filtrační sáček z rouna uzavřete pomocí uzavíracího hradítka, aby se zamezilo znečištění.

❗ Pro zachycení prachu třídy prachu L se smíjí používat pouze suché skládané filtry, které nebyly ani vlhké ani mokré.

❗ Před změnou z vysávání za mokra na vysávání za sucha nechte vlhký skládaný filtr vyschnout nebo jej nahraďte suchým. Jinak bude filtrační sáček z rouna nepoužitelný.

Ploché skládané filtry udržujte suchý a pravidelně je čistěte.

Díly příslušenství montujte s lehkým tlakem. Kvůli demontáži tyto díly o něco otočte proti sobě a odtáhněte od sebe.

Než připojíte elektronářadí do zásuvky vysavače, vysavač vypněte. Do zásuvky vysavače zapojte pouze vypnuté elektronářadí.

Po vypnutí do zásuvky vysavače připojeného elektronářadí vysavač ještě zhruba 15 sekund běží a poté se automaticky vypne.

Při mokrém vysávání elektricky vodivých kapalin se vysavač při dosažení maximální plnicí výšky nádoby automaticky vypne (vypínací automatika). Vytáhněte síťovou zástrčku ze síťové zásuvky a nádobu vyprázdněte.

Při mokrém vysávání elektricky nevodivých kapalin se vysavač při dosažení maximální plnicí výšky nádoby **automaticky nevypne**. Nádobu včas vyprázdněte.

Po ukončení vysávání za mokra očistěte pomocí kartáče sondy a jejich meziprostor.

Při vytékání pěny vysavač okamžitě vypněte a vyprázdněte nádobu.

Při zkratu a/nebo silném úletu prachu vysavač ihned vypněte a odpojte jej od sítě.

Aretovatelná vodící kolečka před transportem vysavače zajistěte.

Údržba a servis.

🔧 Zkontrolujte přípojky, těsnění a hadice. Poškození nechte opravit kvalifikovaným odborným personálem a pouze náhradními díly firmy FEIN.

Pro čištění vysavače používejte běžné, nederhnuocí čisticí prostředky a vodu. Po čištění nechte vysavač zcela vyschnout.

🔧 Po každém použití vyprázdněte nádobu a odstraňte hrubou nečistotu a prach.

Po vysávání kapalin vyprázdněte nádobu. Následně nechte vysavač s připojenými díly příslušenství ještě několik minut běžet, aby se tyto díly vysušily.

Použité ploché skládané filtry a filtrační sáčky zlikvidujte podle zákonných ustanovení.

Pokud je nutná výměna připojovacího kabelu, pak je třeba to nechat provést firmou FEIN nebo autorizovaným servisním střediskem pro elektronářadí FEIN, aby se zamezilo ohrožením bezpečnosti.

Minimálně jednou ročně nechte provést prašně technickou kontrolu výrobcem nebo vyškolenou osobou, např. na poškození filtru, funkci a těsnost vysavače.

U vysavačů třídy L, jež se nacházely ve znečištěném prostředí, by se měl zevnějšek a též všechny strojní díly očistit nebo ošetřit těsnicími prostředky. Při provádění prací údržby a opravy musejí být všechny znečištěné díly, které nelze uspokojivě vyčistit, zlikvidovány. Takové díly se musejí zlikvidovat v

nepropustných sáčcích v souladu s platnými ustanoveními pro odstraňování takového odpadu.

Kvůli údržbě uživatelem se musí vysavač natolik demontovat, vyčistí a ošetřit, nakolik je to proveditelné aniž by se přitom vyvolalo ohrožení pro personál údržby a další osoby. Před demontáží by se měl vysavač vyčistit, aby se předešlo případným rizikům. Prostor, kde se vysavač demontuje, by měl být dobře větraný. Během údržby noste osobní ochranné vybavení. Po údržbě by mělo následovat vyčištění místa údržby.

Aktuální seznam náhradních dílů tohoto vysavače naleznete na internetu na www.fein.com.

Následující díly můžete, je-li třeba, vyměnit sami:

filtrační sáček z rouna, plochý skládaný filtr, filtrační kazeta, hadice, nástrojové hrdlo

Hledání poruch.

Porucha	Příčina	Odstranění poruchy
Vysavač nelze zapnout.	Inicializovala se pojistka domovní přípojky.	Zajistěte přívod proudu.
	Vysavač je v automatickém provozu.	Přepínač druhů provozu dejte na „I“.
Snížený výkon sání.	Vysavač není správně smontovaný.	Víko správně nasadte a oba uzávěry úplně uzavřete.
	Ucpaný systém sání.	Vyčistěte sací hadici a sací trubky.
	Plný filtrační sáček z rouna.	Filtrační sáček z rouna vyměňte.
	Plný plochý skládaný filtr.	Plochý skládaný filtr vyměňte.

Porucha	Příčina	Odstranění poruchy
Úlet prachu při vysávání.	Špatně zabudovaný plochý skládaný filtr.	Polohu zabudování plochého skládaného filtru zkorigujte.
Žádný sací výkon při vysávání za mokra.	Plná nádoba.	Vyprázdněte nádobu.
Vypínací automatika nesepe.	Znečištěné sondy.	Sondy a jejich meziprostor očistěte pomocí kartáče.

Záruka a ručení.

Záruka na výrobek platí podle zákonných ustanovení země uvedení do provozu. Nad to navíc poskytuje firma FEIN záruku podle prohlášení o záruce výrobce FEIN.

V obsahu dodávky Vašeho vysavače může být obsažen i jen jeden díl příslušenství popsaného nebo zobrazeného v tomto návodu k obsluze.

Prohlášení o shodě.













Firma FEIN prohlašuje ve výhradní zodpovědnosti, že tento výrobek odpovídá příslušným ustanovením uvedeným na poslední straně tohoto návodu k obsluze.







Technické podklady u:
C. & E. FEIN GmbH, C-DB_IA,
D-73529 Schwäbisch Gmünd

Ochrana životního prostředí, likvidace.

Obaly, vyřazené vysavače a příslušenství dodejte k opětovnému zhodnocení v souladu se zásadami ochrany životního prostředí.

Originálny návod na použitie.**Používané symboly, skratky a pojmy.**

Symbol, značka	Vysvetlenie
	Bezpodmienečne si prečítajte priloženú dokumentáciu ako Návod na použitie a Všeobecné bezpečnostné predpisy.
	Pred každým pracovným úkonom na náradí vyťahnite zástrčku zo zásuvky. Inak hrozí následkom neúmyselného rozbehnutia ručného elektrického náradia nebezpečenstvo poranenia.
	Dodržiavajte pokyny uvedené v priloženom texte alebo na obrázkoch!
	Dodržiavajte pokyny uvedené v priloženom texte alebo na obrázkoch!
	Pri práci používajte pomôcku na ochranu zraku.
	Pri práci používajte chrániče sluchu.
	Potvrzuje konformitu ručného elektrického náradia so smernicami Európskeho spoločenstva.
	Potvrzuje konformitu ručného elektrického náradia so smernicami Colnej únie.
	Značka všeobecného zákazu. Táto činnosť je zakázaná.
	Dodatočná informácia.
 VAROVANIE	Toto upozornenie poukazuje na možnú nebezpečnú situáciu, ktorá môže viesť k vážnym poraneniám alebo môže spôsobiť smrť.
 BUĎTE OPATRNÝ	Toto upozornenie varuje pred možnou nebezpečnou situáciou, ktorá môže viesť k prípadnému poraneniu.
	Vyradené ručné elektrické náradie a iné elektrické a elektrotechnické výrobky zbierajte ako triedený odpad a dajte ich na recykláciu zodpovedajúcu ochrane životného prostredia.
	Výrobok má základnú izoláciu a okrem toho sú vodivé súčiastky pripojené na ochranný vodič.
IPX4	Druh ochrany

Značka	Medzinárodná jednotka	Národná jednotka	Vysvetlenie
P_1	W	W	Príkon
P_A	W	W	max. pripojovací výkon integrovanej zásuvky
U	V	V	Menovité napätie
f	Hz	Hz	Frekvencia
	l	l	Objem nádrže
	l	l	Množstvo náplne kvapaliny
	l/s	l/s	Objem prúdu vzduchu s hadicou dlhou 4 m Ø 35 mm
	l/s	l/s	Objem prúdu vzduchu na ventilátore
	hPa	hPa	Podtlak
$L \times B \times H$	mm	mm	dĺžka x šírka x výška
\emptyset	mm	mm	Priemer okrúhlej súčiastky
	kg	kg	Hmotnosť
L_w	h^{-1}	h^{-1}	Objem výmeny vzduchu
L_{pA}	dB	dB	Hladina zvukového tlaku
L_{wA}	dB	dB	Hladina akustického tlaku
$K...$			Nepresnosť merania
a	m/s^2	m/s^2	Hodnota emisie vibrácií podľa normy EN 60745 (súčet vektorov troch smerov)
	m, s, kg, A, mm, V, W, Hz, N, °C, dB, min, m/s^2	m, s, kg, A, mm, V, W, Hz, N, °C, dB, min, m/s^2	Základné a odvodené jednotky Medzinárodného systému jednotiek SI .

Pre Vašu bezpečnosť.

VAROVANIE Prečítajte si všetky Výstražné

upozornenia a bezpečnostné pokyny. Zanedbanie dodržiavania Výstražných upozornení a pokynov uvedených v nasledujúcom texte môže mať za následok zásah elektrickým prúdom, spôsobiť požiar a/alebo ťažké poranenie.

Tieto Výstražné upozornenia a bezpečnostné pokyny starostlivo uschovajte na budúce použitie.

 Nepoužívajte tento vysávač predtým, ako si dôkladne prečítate tento Návod na použitie ako aj priložené „Všeobecné bezpečnostné predpisy“ a úplne im porozumiete. Uschovajte uvedené podklady na ďalšie používanie a v prípade odovzdania vysávača inej osobe alebo predaja ich odovzdajte spolu s ním.

Rovnako dodržiavajte aj príslušné národné ustanovenia o ochrane zdravia pri práci.

Určenie vysávača:

Vysávač na vysávanie namokro/nasucho s príslušenstvom schváleným firmou FEIN do prostredia chráneného pred vonkajším podnebí a počasím na vysávanie prachu, ktorý nie je zdraviu škodlivý a prachu triedy L, drobných častíc nečistoty, predovšetkým pri vykonávaní prác pomocou ručného elektrického náradia spojených s tvorbou prachu, a taktiež na odsávanie nehorľavých kvapalín.

Tento vysávač je určený na profesionálne používanie napr. v hoteloch, školách, nemocniciach, továrňach, ochodoch, úradoch a v požičovniach.



Len pre krajiny EÚ:

Vysávač prachovej triedy L podľa IEC/EN 60335-2-69 na vysávanie nasucho zdraviu škodlivého prachu s medznou expozičnou hodnotou $> 1 \text{ mg/m}^3$.



VAROVANIE

Tento vysávač obsahuje zdraviu škodlivý prach. Vyprázdňovanie a údržbu, vrátane odstránenia nádrže na zber prachu dajte vykonávať len odborníkom. Je potrebné použiť primerané ochranné prostriedky. Nepoužívajte vysávač bez kompletného filtračného systému. Inak ohrozujete svoje zdravie.

Tento vysávač bol konštruovaný aj na používanie s generátormi striedavého prúdu, ktoré majú dostatočný výkon a zodpovedajú norme ISO 8528, triede vyhotovenia G2. Táto norma nie je splnená predovšetkým vtedy, keď je prekročený tzv. činiteľ harmonického skreslenia. V prípade pochybností si obstarajte informácie o používanom generátore.

Špeciálne bezpečnostné pokyny.

Tento vysávač nie je určený na používanie osobami (vrátane detí), ktoré majú obmedzené fyzické, senzorycké alebo duševné schopnosti alebo nedostatok skúseností a/alebo vedomostí, s výnimkou prípadu, keď

na ne dozerá kompetentná osoba, alebo keď od nej dostali pokyny, ako majú vysávač používať.

Dávajte pozor na deti. Tým sa zabezpečí, že deti sa s vysávačom nebudú hrať.

Deti nesmú vykonávať čistenie a údržbu vysávača bez dohľadu.

VAROVANIE **Obsluhujúce osoby musia byť**

primeraným spôsobom poučené o používaní tohto vysávača. Pred použitím treba poskytnúť obsluhujúcej osobe informácie, pokyny a školenia o používaní vysávača a o látkach, pre ktoré sa smie používať, a tiež o postupe pri odstraňovaní povysávaného materiálu. Obsluhujúca osoba musí dodržiavať bezpečnostné pokyny platné pre dané materiály.

Používajte osobné ochranné prostriedky. Podľa druhu použitia náradia používajte ochranný štít na celú tvár, štít na oči alebo ochranné okuliare. Pokiaľ je to primerané, používajte ochrannú dýchaciu masku, chrániče sluchu, pracovné rukavice alebo špeciálnu zásteru, ktorá Vás uchráni pred odletujúcimi drobnými čiastočkami brusiva a obrábaného materiálu. Predovšetkým oči treba chrániť pred odletujúcimi cudzími telieskami, ktoré vznikajú pri rôznom spôsobe používania náradia. Ochrana proti prachu alebo ochranná dýchacia maska musia predovšetkým odfiltrovať konkrétny druh prachu, ktorý vzniká pri danom druhu použitia náradia. Keď je človek dlhšiu dobu vystavený hlasnému hluku, môže utrpieť stratu sluchu.

Pri používaní pripájajte vysávač iba na zásuvky s ochranným kontaktom, ktoré zodpovedajú predpisom. Používajte nepoškodené pripojovacie káble a pravidelne kontrolované predlžovačky s ochranným kontaktom. Ochranný vodič, ktorý nie je priechodný, môže zapríčiniť zásah elektrickým prúdom.

Pri vysávaní namokro používajte vysávač tak, aby bola nádrž vo vodorovnej polohe. Inak hrozí riziko zásahu elektrickým prúdom následkom vniknutia vody do motora vysávača.

Nepoužívajte sieťovú šnúru vysávača na účely, na ktoré nie je určená, napríklad na ťahanie vysávača alebo na vytiahnutie zástrčky zo zásuvky. Postarajte sa o to, aby sa sieťová šnúra nedostala do kontaktu s horúčavou, olejom, ostrými hranami alebo s pohybujúcimi sa súčiastkami. Neprechádzajte po sieťovej šnúre a nemliaždite ju. Poškodené alebo zamotané sieťové šnúry zvyšujú riziko zásahu elektrickým prúdom.

Skôr ako budete vymieňať príslušenstvo, vytiahnite zástrčku sieťovej šnúry zo zásuvky. Toto preventívne opatrenie slúži na zníženie rizika možného zásahu elektrickým prúdom.

Nevysávajte žiadne zdravie ohrozujúce látky ako napr. prach z bukového alebo dubového dreva, kamenný prach alebo azbest. Tieto látky sa považujú za rakovinotvorné.

Postarajte sa o dobré vetranie pracoviska.

Neodsávajte horľavé alebo výbušné kvapaliny, napr. benzín, olej, alkohol alebo rozpúšťadlá. Nevysávajte žiaden horúci alebo horľavý prach.

Nepoužívajte tento vysávač v priestoroch ohrozených výbuchom.

Prach, pary alebo kvapaliny by sa mohli zapáliť a explodovať.

Je zakázané skrutkovať alebo nitovať na vysávač štítky alebo značky.

Poškodená izolácia neposkytuje ochranu pred zásahom elektrického prúdu. Používajte samolepiace štítky.

Nepoužívajte žiadne príslušenstvo, ktoré nebolo schválené alebo odporúčané špeciálne pre tento vysávač. Okolnosť, že sa nejaké príslušenstvo dá na Vašom vysávači upevniť, ešte neznamená, že sa dá bezpečne používať.

Pred použitím skontrolujte (pozri strana 6–9) sieťovú šnúru a zásuvku, či nie sú poškodené.

VAROVANIE Zásuvku vysávača používajte len na pripojenie externého ručného elektrického náradia.

Prostredníctvom pripojeného ručného elektrického náradia sa vysávač automaticky zapne.

Výkon pripojeného ručného elektrického náradia nesmie byť vyšší ako maximálny pripojovací výkon zásuvky P_A .

Dodržiavajte aj Návod na používanie a Bezpečnostné predpisy ručného elektrického náradia, ktoré pripájate do zásuvky vysávača.

Odporúčanie: Používajte tento vysávač vždy len s ochranným spínačom proti poruchovým prúdom (RCD) s nastavených poruchovým prúdom 30 mA alebo menej.

Vysávač smie byť uskladnený len vo vnútorných priestoroch.

Návod na používanie.

Obsluha, pozri strana 10.

Výmena a čistenie filtra, pozri strana 11–13/ 136 kapitola „Hľadanie porúch.“

BUĎTE OPATRNÝ Nikdy nevysávajte bez plochého skladaného filtra, pretože inak by sa mohol poškodiť motor a zvýšený únik jemného prachu spôsobiť poškodenie zdravia. Na odsávanie jemného prachu treba použiť dodatočné rúnové filtračné vrečko.

Ak sa spotrebovaný vzduch odvádza z vysávača späť do miestnosti, musí byť zabezpečená dostatočná výmena vzduchu stupňa L. Vrátene vzduchu z vysávača smie mať objemovo najviac 50 % objemu privádzaného čerstvého vzduchu (objem miestnosti x objem výmeny vzduchu L_w). Bez špeciálnych opatrení pre vetranie platí:
 $L_w = 1 \text{ h}^{-1}$.

Pri použití rúnového filtračného vrečka dávajte pozor na to, aby uzavierací posúvač a rúnové filtračné vrečko úplne priliehali na vnútornú stenu nádrže.

Po vybratí uzavrite rúnové filtračné vrečko pomocou uzavieracieho posúvača, aby ste zabránili znečisteniu.

! Na vysávanie prachu triedy L sa smú používať iba suché skladané filtre, ktoré neboli ani mokré ani vlhké.

! Pred zmenou z vysávania namokro na vysávanie nasucho nechajte plochý filter vysušiť, alebo ho zameňte za suchý. V opačnom prípade bude plochý skladací nepoužiteľný. Udržiavajte plochý skladací filter suchý a pravidelne ho čistite.

Príslušenstvo montujte len miernym tlakom. Pri demontáži trochu dielce proti sebe navzájom pootočte a rozoberte.

Predtým ako pripojíte do zásuvky vysávača ručné elektrické náradie, vysávač vypnite. Do zásuvky vysávača pripájajte len vypnuté ručné elektrické náradie.

Po vypnutí ručného elektrického vysávača zapojeného do zásuvky vysávača, beží vysávač ešte asi 15 sekúnd a potom sa automaticky vypne.

Pri vysávaní namokro elektricky vodivých kvapalín sa po dosiahnutí maximálnej výšky hladiny nádoby vysávač automaticky vypne (vypínacia automatika). Vytiahnite zástrčku sieťovej šnúry vysávača zo zásuvky a nádobu vyprázdňte.

Pri vysávaní namokro elektricky nevodivých kvapalín sa pri dosiahnutí maximálnej výšky hladiny vysávač **nevypne automaticky**. Nádobu včas vyprázdňujte.

Po skončení vysávania namokro vyčistíte sondy a priestor medzi nimi pomocou kefy.

Ak z vysávača vystupuje pena, vysávač okamžite vypnite a nádobu vyprázdňte.

V prípade skratu alebo intenzívneho úniku prachu vysávač okamžite vypnite a odpojte od elektrickej siete. Nastaviteľné vodiace koliesko pri transporte vysávača zaaretuje.

Údržba a autorizované servisné stredisko.

🔧 Skontrolujte prípojky, tesnenia a hadice. Poškodenia dávajte opraviť len kvalifikovanému personálu a výlučne s použitím originálnych náhradných súčiastok značky FEIN. Na čistenie vysávača používajte bežné nemechanické čistiace prostriedky a vodu. Po vyčistení nechajte vysávač úplne vyschnúť.

🔧 Po každom použití vysávača vyprázdňte nádobu a odstráňte hrubé nečistoty a prach.

Vyprázdňte nádobu po vysávaní prachu a odsávaní kvapalín. Potom nechajte vysávač s pripojeným príslušenstvom ešte niekoľko minút bežať, aby sa súčiastky vysušili. Plochý filter a filtračné vrecká dávajte na likvidáciu podľa zákonných predpisov.

Keď je potrebná výmena sieťovej šnúry, treba ju dať urobiť v autorizovanom servisnom stredisku firmy FEIN, aby sa zabránilo ohrozeniu bezpečnosti.

Minimálne jedenkrát ročne musí vykonať výrobca alebo ním poverená osoba prachovú technickú kontrolu, pri ktorej preverí napr. poškodenie filtra, tesnosť a fungovanie vysávača.

Pri vysávačoch triedy L, ktoré sa nachádzali v znečistenom prostredí, , treba vyčistiť celý vonkajšok ako všetky motorové súčiastky, alebo ich ošetriť tesniacimi prostriedkami. Pri vykonávaní údržby a opravy treba dať na likvidáciu všetky znečistené súčiastky, ktoré sa nedajú uspokojivo vyčistiť. Takéto súčiastky treba zlikvidovať v nepriepustných vreciach s súlade s platnými predpismi o odstraňovaní takéhoto odpadu. Ak vykonáva údržbu používateľ, treba vysávač rozobrať, vyčistiť a vykonať údržbu, pokiaľ sa vykonať dá bez toho, aby pritom vzniklo nebezpečenstvo pre personál vykonávajúci údržbu alebo pre ďalšie osoby. Pred demontážou by sa mal vysávač vyčistiť, aby sa predišlo prípadnému ohrozeniu zdravia.

Miestnosť, v ktorej sa bude vysávač rozoberať, by mala byť dobre vetraná. Počas údržby používajte osobné ochranné pomôcky. Po vykonaní údržby by malo nasledovať vyčistenie priestoru údržby.

Aktuálny zoznam náhradných súčiastok tohto vysávača nájdete na internetovej stránke www.fein.com.

V prípade potreby vymeňte nasledujúce súčiastky:

Rúnové filtračné vrečko, plochý skladací filter, kazeta filtra, hadica, objímka na prídavné prvky

Hľadanie porúch.

Porucha	Príčina	Odstraňovanie porúch
Vysávač sa nedá zapnúť.	Vypadla poistka domácej prípojky.	Zabezpečte prívod elektrického prúdu.
	Vysávač sa nachádza v automatickej prevádzke.	Prepínač režimov prevádzky nastavte na „I“.
Vysávací výkon znížený.	Vysávač nie je správne zmontovaný.	Vrchný kryt vysávača nasadte správne a oba uzávery úplne uzavrite.
	Vysávací systém je upchatý.	Vyčistite hadicu vysávača a prídavné rúrky.
	Rúnové filtračné vrečko je plné.	Vymeňte rúnové filtračné vrečko.
	Plochý skladací filter je plný.	Vymeňte plochý skladací filter.
Z vysávača uniká prach.	Plochý skladací filter je namontovaný v nesprávnej polohe.	Skorigujte polohu plochého skladacieho filtra.

Porucha	Príčina	Odstraňovanie porúch
Pri vysávaní namokro nemá vysávač výkon.	Nádoba je plná.	Vyprázdnite nádobu.
Vypínacia automatika sa nezapína.	Sondy sú znečistené.	Vyčistite sondy a priestor medzi nimi pomocou kefy.

Zákonná záruka a záruka výrobcu.

Zákonná záruka na produkt platí podľa zákonných predpisov v krajine uvedenia do prevádzky. Firma FEIN okrem toho poskytuje záruku podľa vyhlásenia výrobcu FEIN o záruke.

Pri Vašom vysávači sa môže nachádzať iba časť príslušenstva, ktoré je popísané v tomto Návode na použitie.

Vyhlásenie o konformite.

Firma FEIN vyhlasuje na svoju výlučnú zodpovednosť, že tento produkt sa zhoduje s príslušnými normatívnymi dokumentmi uvedenými na poslednej strane tohto Návodu na používanie.















Technické podklady sa nachádzajú na adrese:

C. & E. FEIN GmbH, C-DB_IA,
D-73529 Schwäbisch Gmünd

Ochrana životného prostredia, likvidácia.

Obaly, vyradené vysávače a príslušenstvo dajte na likvidáciu zodpovedajúcu ochrane životného prostredia.

Oryginalna instrukcja eksploatacji.**Użyte symbole, skróty i pojęcia.**

Symbol, znak	Objaśnienie
	Załączone dokumenty, tzn. instrukcję eksploatacji i ogólne wskazówki bezpieczeństwa należy koniecznie przeczytać.
	Przed tym etapem pracy należy wyjąć wtyczkę z gniazda sieciowego. W przeciwnym wypadku istnieje niebezpieczeństwo obrażeń spowodowanych przez niezamierzony rozruch elektronarzędzia.
	Należy stosować się do zaleceń zawartych w znajdującym się obok tekście lub na rysunku!
	Należy stosować się do zaleceń zawartych w znajdującym się obok tekście lub na rysunku!
	Podczas pracy należy używać środków ochrony oczu.
	Podczas pracy należy używać środków ochrony słuchu.
	Potwierdza zgodność budowy elektronarzędzia z wytycznymi Wspólnoty Europejskiej.
	Potwierdza zgodność elektronarzędzia z wytycznymi Unii Celnej.
	Ogólne znaki zakazu. Ten sposób postępowania jest surowo wzbroniony.
	Informacja dodatkowa.
 OSTRZEŻENIE	Nieprzestrzeganie tej wskazówki może doprowadzić do poważnych urazów ciała lub nawet utraty życia.
 UWAGA	Ta wskazówka wskazuje możliwą niebezpieczną sytuację, która doprowadzić może do skaleczeń.
	Wyliminowane elektronarzędzia i inne produkty elektrotechniczne i elektryczne należy zbierać oddzielnie i poddać utylizacji zgodnie z zasadami ochrony środowiska.
	Wyrób z izolacją podstawową i z dodatkowo podłączonymi do przewodu uziemiającego przewodzącymi prąd częściami dostępnymi.
IPX4	Rodzaj ochrony

Znak	Jednostka międzynarodowa	Jednostka lokalna	Objaśnienie
P_1	W	W	Moc pobierana
P_A	W	W	maks. dopuszczalna moc przyłączowa wbudowanego gniazdka
U	V	V	Napięcie pomiarowe
f	Hz	Hz	Częstotliwość
$\int \uparrow \downarrow$	l	l	Pojemność zbiornika
$\int \rightarrow$	l	l	Poziom cieczy
$\approx \rightarrow$	l/s	l/s	Przepływ strumienia, przewód 4 m \varnothing 35 mm
$\approx \rightarrow$	l/s	l/s	Przepływ strumienia przy dmuchawie
\approx	hPa	hPa	Podciśnienie
$L \times B \times H$	mm	mm	długość x szerokość x wysokość
\varnothing	mm	mm	Średnica okrągłego elementu
\blacksquare	kg	kg	Ciężar
L_w	h^{-1}	h^{-1}	Wymiana powietrza
L_{pA}	dB	dB	Poziom hałasu
L_{wA}	dB	dB	Poziom mocy akustycznej
$K...$			Niepewność
a	m/s^2	m/s^2	Wartości łączne drgań (suma wektorowa z trzech kierunków) oznaczone zgodnie z EN 60745
	m, s, kg, A, mm, V, W, Hz, N, °C, dB, min, m/s^2	m, s, kg, A, mm, V, W, Hz, N, °C, dB, min, m/s^2	Jednostki podstawowe i jednostki pochodne wg Międzynarodowego Układu Jednostek Miar SI .

Dla własnego bezpieczeństwa.

⚠ OSTRZEŻENIE Należy przeczytać wszystkie

wskazówki i przepisy. Błędy w przestrzeganiu poniższych wskazówek mogą spowodować porażenie prądem, pożar i/lub ciężkie obrażenia ciała.

Należy starannie przechowywać wszystkie przepisy i wskazówki bezpieczeństwa dla dalszego zastosowania.

 Nie należy używać niniejszego odkurzacza przed uważnym przeczytaniem i zrozumieniem niniejszej instrukcji eksploatacji, jak również załączonych „Ogólnych wskazówek bezpieczeństwa“. Dokumenty te należy zachować do dalszych zastosowań i załączyć do przekazywanego lub sprzedawanego odkurzacza.

Należy przestrzegać również odpowiednich przepisów krajowych w zakresie bezpieczeństwa elektrycznego i higieny pracy.

Zastosowanie odkurzacza:

Odkurzacza na mokro przeznaczony do pracy w odpowiednich warunkach atmosferycznych i przy zastosowaniu zatwierdzonego przez firmę FEIN osprzętu – do zasysania niepalnych cieczy i do pochłaniania pyłów niezagrażających zdrowiu i mniejszych cząsteczek brudu, w szczególności podczas prac elektronarzędziem, podczas których powstają duże ilości pyłu.

Niniejszy odkurzacza przeznaczony jest do zastosowań profesjonalnych, na przykład w hotelach, szkołach, szpitalach, fabrykach, sklepach, biurach i wypożyczalniach.



Dotyczy tylko krajów UE:

Odkurzacza klasy ochrony przeciwpyłowej L wg normy IEC/EN 60335-2-69 do odsysania na sucho niebezpiecznych dla zdrowia pyłów o wartości granicznej ekspozycji wynoszącej 1 mg/m^3



⚠ OSTRZEŻENIE

W odkurzaczu znajduje się pył stanowiący zagrożenie dla zdrowia. Opróżnianie i konserwację urządzenia, włącznie z likwidacją pojemnika na pył należy zlecać odpowiednio wykwalifikowanemu personelowi fachowemu. Konieczne jest odpowiednie wyposażenie ochronne. Nie wolno używać odkurzacza bez kompletnego systemu filtracyjnego. Użycie takie stanowi zagrożenie dla zdrowia.

Niniejszy odkurzacza przewidziany jest również do pracy z generatorami prądu zmiennego o wystarczającej mocy, odpowiadającymi normie ISO 8528, klasy G2. Norma ta uważana jest za przekroczoną, w szczególności wówczas, gdy tak zwany współczynnik zniekształceń harmonicznych przekracza 10 %. W razie zaistnienia wątpliwości należy zasięgnąć informacji na temat stosowanego generatora.

Szczególne przepisy bezpieczeństwa.

Niniejszy odkurzacz nie jest dostosowany do obsługi przez osoby (wliczając w to dzieci) ograniczone fizycznie, emocjonalnie, lub psychicznie, a także przez osoby z niewystarczającym doświadczeniem i/lub niedostateczną wiedzą. Wyjątek stanowi sytuacja, w której znajdują się one pod nadzorem osoby odpowiedzialnej za ich bezpieczeństwo lub otrzymały od takiej osoby instrukcje dotyczące postępowania się tym odkurzaczem.

Dzieci powinny znajdować się pod nadzorem. Tylko w ten sposób można zagwarantować, że nie będą się one bawiły odkurzaczem.

Dzieci mogą czyścić i konserwować odkurzacz jedynie pod nadzorem.

⚠ OSTRZEŻENIE Osoby obsługujące odkurzacz muszą zostać odpowiednio przeszkolone w jego obsłudze. Przed przystąpieniem do pracy osoba obsługująca powinna przejść odpowiednie przeszkolenie i uzyskać odpowiednie informacje i zalecenia dotyczące zastosowania odkurzacza, rodzaju materiałów, do których odkurzacz ma zostać użyty, a także właściwej likwidacji zassanego materiału. Osoba obsługująca musi stosować się do wskazówek bezpieczeństwa dotyczących użytkowanych materiałów.

Należy nosić osobiste wyposażenie ochronne. W zależności od rodzaju pracy, należy nosić maskę ochronną pokrywającą całą twarz, ochronę oczu lub okulary ochronne. W razie

potrzeby należy użyć maski przeciwpyłowej, ochrony słuchu, rękawic ochronnych lub specjalnego fartucha, chroniącego przed małymi cząstkami ściieranego i obrabianego materiału. Należy chronić oczy przed unoszącymi się w powietrzu ciałami obcymi, powstałymi w czasie pracy. Maski przeciwpyłowa i ochronna dróg oddechowych muszą filtrować powstający podczas pracy pył. Oddziaływanie hałasu przez dłuższy okres czasu, może doprowadzić do utraty słuchu.

Odkurzacz można użytkować tylko po przyłączeniu go do przepisowych gniazd ze stykiem ochronnym. Należy stosować jedynie nieuszkodzone przewody przyłączeniowe i regularnie kontrolowane przewody przedłużające z uziemieniem. Brak ciągłości w przewodzie uziemiającym może spowodować niebezpieczne dla życia porażenie prądem.

Podczas odsysania na mokro pojemnik na wodę powinien znajdować się w pozycji poziomej. W przeciwnym wypadku może zaistnieć ryzyko porażenia prądem elektrycznym, spowodowane wodą, przedostającą się do silnika odkurzacza.

Nie wolno używać przewodu zasilania sieciowego do innych czynności. Nie wolno ciągnąć odkurzacza za przewód, ani wyciągać wtyczki z gniazdka pociągając za przewód. Przewód zasilania sieciowego należy chronić przed wysokimi temperaturami i trzymać z dala od oleju, ostrych krawędzi lub ruchomych części urządzenia. Nie

wolno najeżdżać na przewód zasilania sieciowego, zginać go lub zgniatać.

Uszkodzone lub splątane przewody zasilania sieciowego zwiększają ryzyko porażenia prądem elektrycznym.

Przed przystąpieniem do wymiany osprzętu, należy wyjąć wtyk z gniazda sieciowego. Ten środek ostrożności zmniejsza ryzyko porażenia prądem elektrycznym.

Nie wolno odsysać pyłów zagrażających zdrowiu, np pyłów buczyny lub dębu, drobnego pyłu kamiennego, azbestu. Materiały te uznawane są za rakotwórcze.

Należy zawsze dbać o dobrą wentylację stanowiska pracy.

Nie wolno zasysać cieczy palnych lub wybuchowych, takich jak na przykład benzyna, olej, alkohol, rozpuszczalnik. Nie wolno zasysać gorących lub łatwopalnych pyłów. Nie wolno używać odkurzacza w pomieszczeniach zagrożonych wybuchem. Pyły, gazy lub ciecze mogą się zapalić lub wybuchnąć.

Zabronione jest mocowanie tabliczek lub znaków do odkurzacza, przy użyciu śrub lub nitów. Uszkodzona izolacja nie daje ochrony przed porażeniem prądem elektrycznym. Używać wolno jedynie naklejek.

Nie należy używać osprzętu, który nie jest przewidziany i zalecany przez firmę FEIN specjalnie do tego odkurzacza. To, że osprzęt daje się przymocować do odkurzacza, nie gwarantuje bezpiecznego jego użycia.

Przed wprowadzeniem do eksploatacji (zob. str. 6–9) należy skontrolować przyłącze do sieci i wtyczkę pod kątem uszkodzeń.

⚠ OSTRZEŻENIE Gniazdo wtykowe odkurzacza należy

stosować wyłącznie do podłączenia zewnętrznego elektronarzędzia. Odkurzacze uruchamiane są automatycznie poprzez włączenie podłączonego elektronarzędzia. Moc przyłączeniowa elektronarzędzia nie może przekraczać maksymalnej mocy przyłączeniowej gniazda przyłączeniowego odkurzacza P_A. Należy także przestrzegać wskazówek bezpieczeństwa, i zaleceń instrukcji użytkownika elektronarzędzia, podłączanego do gniazda wtykowego odkurzacza.

Zalecenie: Odkurzacze należy zawsze stosować przy równoczesnym użyciu wyłącznika różnicowoprądowego (RCD) o pomiarowym prądzie różnicowym wynoszącym 30 mA lub mniej.

Odkurzacze wolno przechowywać wyłącznie w pomieszczeniach zamkniętych.

Wskazówki dotyczące obsługi.

Obsługa, zob. str. 10.

Wymiana i czyszczenie filtra, zob. str. 11–13/ 145 rozdział „Lokalizacja usterek.“

⚠ UWAGA Nie należy nigdy odkurzać bez płaskiego filtra fałdowanego, gdyż może spowodować to uszkodzenie silnika, a także zwiększyć zagrożenie dla zdrowia poprzez zwiększony wyrzut drobnego pyłu. Do odsysania pyłów

drobnych należy stosować dodatkowo włókninowy worek filtracyjny.

Jeżeli powietrze wylotowe wyprowadzane jest z powrotem do pomieszczenia, konieczna jest wystarczająca wymiana powietrza (współczynnik L) w pomieszczeniu. Wyprowadzany przepływ strumienia może nie może przekraczać 50 % ilości świeżego powietrza (pojemność pomieszczenia x wymiana powietrza L_w). Jeżeli nie zastosowany został specjalny rodzaj wentylacji regułą jest $L_w = 1 \text{ h}^{-1}$.

Podczas osadzania płaskiego filtra fałdowanego należy zwrócić uwagę, aby zasuwka i włókninowy worek filtracyjny całkowicie przylegały do wewnętrznej ścianki pojemnika.

Po wyjęciu włókninowego worka filtracyjnego, należy zamknąć go zasuwką, aby uniknąć zabrudzeń.

❗ Do zasysania pyłów klasy L wolno stosować wyłącznie suche płaskie filtry fałdowane, które nigdy nie uległy zamoczeniu lub zawilgoceniu.

❗ Przed przejściem z trybu odsysania na mokro na tryb odsysania na sucho należy odczekać aż płaski filtra fałdowany całkowicie wyschnie lub zastąpić go suchym. W przeciwnym wypadku płaski filtr fałdowany nie będzie nadawał się do użytku.

Płaskie filtry fałdowane należy przechowywać w suchym stanie, należy je też regularnie czyścić.

Osprzęt należy montować, stosując lekki docisk. Aby dokonać demontażu, elementy należy nieco przekręcić względem siebie, a następnie rozłożyć.

Przed przystąpieniem do podłączenia elektronarzędzia do gniazda wtykowego odkurzacza odkurzacza należy wyłączyć. Do gniazda wtykowego odkurzacza solno podłączać wyłącznie wyłączone elektronarzędzia.

Po wyłączeniu elektronarzędzia podłączonego do gniazda wtykowego odkurzacza, odkurzacza pracuje przez jeszcze ok. 15 sekund, a następnie wyłącza się automatycznie.

Podczas odsysania na mokro cieczy przewodzących prąd, w przypadku maksymalnego napełnienia zbiornika, odkurzacza jest automatycznie wyłączany (funkcja automatycznego wyłączania). Wyjąć wtyk z gniazda sieciowego i opróżnić zbiornik.

Podczas odsysania na mokro cieczy nieprzewodzących prądu odkurzacza **nie jest automatycznie wyłączany**, nawet w przypadku maksymalnego napełnienia zbiornika. Zbiornik należy odpowiednio wcześniej opróżnić.

Bo zakończeniu odsysania na mokro należy oczyścić sondy i przestrzenie między nimi za pomocą szczotki.

W przypadku występowania piany należy natychmiast wyłączyć odkurzacza i opróżnić zbiornik.

W przypadku wystąpienia przepięcia i/lub zaobserwowaniu silnego występowania pyłu należy natychmiast wyłączyć odkurzacza i odłączyć go od sieci.

Blokowaną rolkę prowadzącą należy unieruchomić na czas transportu odkurzacza.

Konserwacja i serwisowanie.

☞ Skontrolować przyłącza, uszczelki i węże. Przeprowadzanie napraw należy zlecać jedynie wykwalifikowanemu personelowi, przy użyciu oryginalnych części zamiennych firmy FEIN.

Do czyszczenia odkurzacza należy stosować zwykłe, dostępne w handlu detalicznym (nie szorujące) środki czyszczące i wodę. Po zakończeniu mycia odkurzacza należy odczekać, aż całkowicie wyschnie.

☞ Zbiornik należy opróżnić po każdym użyciu. Należy również usunąć brud i pył.

Po zakończeniu zasysania cieczy, zbiornik należy opróżnić. Na zakończenie należy pozostawić uruchomiony odkurzacz, wraz z podłączonym osprzętem na parę minut, aby dokładnie wysuszyć wszystkie elementy.

Zużyte płaskie filtry fałdowane i worki na pył należy utylizować zgodnie z obowiązującymi przepisami prawnymi.

Jeżeli konieczna okaże się wymiana przewodu przyłączeniowego, należy zlecić ją firmie FEIN lub w autoryzowanym przez firmę FEIN punkcie naprawy elektronarzędzi, co pozwoli uniknąć ryzyka zagrożenia bezpieczeństwa pracy.

Co najmniej raz do roku producent lub odpowiednio przeszkolona osoba powinna dokonać certyfikacji urządzenia, kontrolując np.

uszkodzenia filtra, czy prawidłowe funkcjonowanie i szczelność odkurzacza.

W przypadku odkurzaczy klasy L, które znajdowały się w zabrudzonym otoczeniu należy oczyścić obudowę oraz wszystkie elementy maszyny lub zastosować odpowiednie środki uszczelniające. Podczas przeprowadzania prac konserwacyjnych i naprawczych należy poddać likwidacji wszystkie zanieczyszczone części, które nie dają się w zadowalający sposób oczyścić. Elementy te należy zapakować w nieprzepuszczalne worki i zlikwidować zgodnie z obowiązującymi przepisami dotyczącymi likwidacji tego typu odpadów.

Przed przystąpieniem do konserwacji przez użytkownika należy zdemontować odkurzacz, oczyścić i konserwować w taki sposób, by nie spowodować zagrożenia dla personelu konserwującego i osób postronnych. Przed rozpoczęciem demontażu należy oczyścić odkurzacz, aby zapobiec ewentualnym zagrożeniom.

Pomieszczenie, w którym odkurzacz jest demontowany, musi być zaopatrzone w dobrze funkcjonującą wentylację. Podczas konserwacji należy nosić osobiste wyposażenie ochronne. Po zakończeniu konserwacji należy dokładnie oczyścić pomieszczenie, w którym dokonywano konserwacji.

Aktualna lista części zamiennych dla niniejszego odkurzacza znajduje się pod adresem internetowym www.fein.com.

W razie potrzeby możliwa jest wymiana we własnym zakresie następujących elementów:
Włókninowy worek filtracyjny, filtr płaski fałdowany, kasetka filtra, wąż, złączka

Lokalizacja usterek.

Usterka	Przyczyna	Usuwanie usterek
Odkurzacze nie daje się włączyć.	Wybity bezpiecznik instalacji domowej	Zadbać o dopływ prądu.
	Odkurzacze znajduje się w trybie pracy automatycznej	Ustawić przełącznik trybów pracy na „I”.
Zmniejszona wydajność odsysania.	Odkurzacze nie został właściwie zmontowany.	Właściwie osadzić pokrywę i dokładnie zamknąć oba zamki.
	System odsysania jest zatkany.	Przeczyścić wąż i rury odsysania.
	Włókninowy worek filtracyjny jest pełny.	Wymienić włókninowy worek filtracyjny.
	Płaski filtr fałdowany jest pełny.	Wymienić płaski filtr fałdowany.
Podczas odsysania wydobywa się pył.	Niewłaściwie osadzony płaski filtr fałdowany.	Skorygować ułożenie płaskiego filtra fałdowanego.
Odkurzacze nie zasysa na mokro.	Pełny pojemnik.	Opróżnić pojemnik.
Funkcja automatycznego wyłączania nie działa.	Zanieczyszczone sondy.	Oczyścić sondy i przestrzenie między nimi za pomocą szczotki.

Rękojmia i gwarancja.

Rękojmia na produkt jest ważna zgodnie z ustawowymi przepisami regulującymi w kraju, w którym produkt został wprowadzony do obrotu. Oprócz tego produkt objęty jest gwarancją firmy FEIN, zgodnie z deklaracją gwarancyjną producenta.

W zakres dostawy nabytego odkurzacza może wchodzić tylko część ukazanego na rysunkach lub opisanego w instrukcji eksploatacji osprzętu.

Oświadczenie o zgodności.















Firma FEIN oświadcza z pełną odpowiedzialnością, że niniejszy produkt zgodny jest z odpowiednimi postanowieniami podanymi na ostatniej stronie niniejszej instrukcji eksploatacji.

Dokumentacja techniczna:
C. & E. FEIN GmbH, C-DB_IA,
D-73529 Schwäbisch Gmünd

Ochrona środowiska, usuwanie odpadów.

Opakowanie, wycofane z użycia odkurzacze i osprzęt należy oddać do powtórnego przetworzenia zgodnego z obowiązującymi przepisami w zakresie ochrony środowiska.

Instrucțiuni de utilizare originale.**Simboluri, prescurtări și termeni utilizați.**

Simbol, semn	Explicație
	Citiți neapărat documentele alăturate precum instrucțiunile de utilizare și indicațiile de ordin general privind siguranța și protecția muncii.
	Înainte acestei etape de lucru scoateți ștecherul de la rețea afară din priză. În caz contrar pornirea accidentală a sculei electrice poate provoca leziuni.
	Respectați instrucțiunile din textul sau schița alăturată!
	Respectați instrucțiunile din textul sau schița alăturată!
	În timpul lucrului folosiți ochelari de protecție.
	În timpul lucrului folosiți protecție auditivă.
	Certifică conformitatea sculei electrice cu Normele Comunității Europene.
	Confirmă conformitatea sculei electrice cu directivele Uniunii Vamale.
	Semn de interdicție în general. Această acțiune este interzisă.
	Informație suplimentară.
 AVERTISMENT	Această indicație avertizează asupra posibilității de producere a unei situații periculoase care poate duce la accidentare.
 ATENȚIE	Această indicație avertizează asupra posibilității de producere a unei situații periculoase care poate duce la rănire.
	Colectați separat sculele electrice și alte produse electronice și electrice scoase din uz și direcționați-le către o stație de reciclare ecologică.
	Produs cu izolație de bază și suplimentar cu piese componente conducătoare electric, racordate la conductorul de protecție, cu posibilitate de atingere directă.
IPX4	Tip de protecție

Simbol	Unitate de măsură internațională	Unitate de măsură națională	Explicație
P_1	W	W	Putere nominală
P_A	W	W	Putere maximă suportată pe priza integrată
U	V	V	Tensiune de măsurare
f	Hz	Hz	Frecvență
☐^{r}	l	l	Volum recipient
☐^{c}	l	l	Capacitate colectare lichid
$\approx \rightarrow$	l/s	l/s	Debit volumic cu furtun de 4 m Ø 35 mm
$\approx \text{☐}$	l/s	l/s	Debit volumic la suflantă
$\text{☉} \approx$	hPa	hPa	Depresiune
$L \times B \times H$	mm	mm	lungime x lățime x înălțime
Ø	mm	mm	Diametrul unei piese rotunde
☐	kg	kg	Greutate
L_w	h^{-1}	h^{-1}	Rata de schimbare a aerului
L_{pA}	dB	dB	Nivel presiune sonoră
L_{wA}	dB	dB	Nivel putere sonoră
$K...$			Incertitudine
a	m/s^2	m/s^2	Valoarea vibrațiilor emise conform EN 60745 (suma vectorială a trei direcții)
	m, s, kg, A, mm, V, W, Hz, N, °C, dB, min, m/s^2	m, s, kg, A, mm, V, W, Hz, N, °C, dB, min, m/s^2	Unități de măsură de bază sau derivate din Sistemul Internațional SI .

Pentru siguranța dumneavoastră.

⚠ AVERTISMENT Citiți toate instrucțiunile și indicațiile privind siguranța și protecția muncii. Nerespectarea instrucțiunilor și indicațiilor privind siguranța și protecția muncii poate

duce la electrocutare, incendiu și/sau provoca leziuni grave.

Păstrați în vederea unei utilizări viitoare toate instrucțiunile și indicațiile privind siguranța și protecția muncii.

 Nu folosiți aspiratorul înainte de a fi citit temeinic și fi înțeleș în întregime prezentele instrucțiuni de utilizare cât și „Instrucțiunile generale de siguranță” alăturate. Păstrați documentațiile amintite în vederea folosirii ulterioare și transmiteți-le mai departe în cazul predării sau înstrăinării aspiratorului.

Respectați deasemenea normele naționale de protecția muncii.

Destinația aspiratorului:

Aspirator umed/uscă pentru utilizare împreună cu accesorii admise de FEIN în mediu protejat la intemperii, pentru aspirarea pulberilor nedăunătoare sănătății și a pulberilor din clasa de praf L, a particulelor mici de murdărie, în special în cazul lucrărilor la care se degajă praf, efectuate cu o sculă electrică, cât și pentru aspirarea lichidelor neinflamabile.

Acest aspirator este destinat utilizării profesionale, de exemplu în hoteluri, școli, spitale, fabrici, birouri și spații de închiriat.



Numai pentru țările UE:

Aspirator din clasa de praf L conform IEC/EN 60335-2-69 pentru aspirarea uscată a pulberilor dăunătoare sănătății cu o valoare limită de expunere $> 1 \text{ mg/m}^3$.



AVERTISMENT

Aspiratorul conține praf dăunător sănătății. Permiteți efectuarea operațiilor de golire și întreținere, inclusiv scoaterea recipientului de colectare a prafului, numai de către specialiști. Este necesar un echipament

corespunzător de protecție. Nu folosiți aspiratorul fără sistemul complet de filtre. În caz contrar vă puneți în pericol sănătatea.

Acest aspirator este conceput și pentru alimentare de la generatoare de curent alternativ de putere adecvată, care corespund standardului ISO 8528, clasa de execuție G2. Se consideră că generatorul nu satisface standardul, mai ales atunci când așa-numitul factor de distorsiune depășește 10 %. În caz de dubiu, informați-vă despre generatorul pe care îl folosiți.

Instrucțiuni speciale privind siguranța și protecția muncii.

Aspiratorul nu este destinat utilizării de către persoane (inclusiv copii) cu capacități fizice, senzoriale sau intelectuale limitate sau lipsite de experiență și/sau cunoștințe, cu excepția acelor cazuri, în care ele sunt supravegheate de o persoană responsabilă de siguranța lor sau au fost instruite de către aceasta în privința utilizării aspiratorului.

Supravegheați copiii. Astfel vă veți asigura, că nu se joacă cu aspiratorul.

Copii nu au voie să curețe și să întrețină aspiratorul fără supraveghere.

AVERTISMENT Operatorii trebuie instruiți

în mod corespunzător în vederea utilizării acestui aspirator. Înainte de utilizare, operatorul trebuie informat, îndrumat și instruit cu privire la folosirea aspiratorului și la substanțele pentru a căror aspirare urmează a fi utilizat acesta, inclusiv cu privire la eliminarea în condiții de siguranță a

materialului aspirat. Operatorul trebuie să respecte reglementările de siguranță pentru materialele care urmează a fi manipulate.

Purtați echipament personal de protecție. În funcție de utilizare, purtați o protecție completă a feței, protecție pentru ochi sau ochelari de protecție. Dacă este cazul, purtați mască de protecție împotriva prafului, protecție auditivă, mănuși de protecție sau șorț special care să vă ferească de micile așchii și particule de material. Ochiul trebuie protejat de corpurile străine aflate în zbor, apărute în cursul diferitelor aplicații. Mască de protecție împotriva prafului sau masca de protecție a respirației trebuie să filtreze praful degajat în timpul utilizării. Dacă sunteți expuși timp îndelungat zgomotului puternic, vă puteți pierde auzul.

Conectați aspiratorul numai la prize prevăzute cu contact de protecție, conform normelor. Folosiți numai cabluri de racordare nedeteriorate și cabluri prelungitoare cu protecție, verificate în mod regulat. Un conductor de protecție întrerupt poate duce la electrocutare.

Folosiți aspiratorul pentru aspirare umedă numai cu recipientul în poziție orizontală. În caz contrar, din cauza apei care pătrunde în motorul aspiratorului, există risc de electrocutare.

Nu trageți de cablul de alimentare pentru a transporta aspiratorul sau pentru a extrage ștecherul din priza de curent. Feriți cablul de alimentare de căldură, ulei, muchii ascuțite sau componente aflate în mișcare. Nu

călcați cu roțile unui autovehicul sau nu striviți cablul de alimentare.

Cablurile de alimentare deteriorate sau încurcate măresc riscul de electrocutare.

Scoateți ștecherul afară din priza de curent înainte de a schimba accesorii.

Această măsură preventivă diminuează riscul de electrocutare.

Nu aspirați substanțe dăunătoare sănătății, de exemplu praf de lemn de fag sau de stejar, praf de piatră, azbest. Aceste substanțe sunt considerate a fi cancerigene.

Asigurați buna ventilare la locul de muncă.

Nu aspirați lichide inflamabile sau explozibile, de exemplu benzină, ulei, alcool, solvent. Nu aspirați pulberi fierbinți sau inflamabile. Nu folosiți aspiratorul în încăperi cu pericol de explozie. Pulberile, vaporii sau lichidele se pot aprinde sau exploda.

Este interzisă înșurubarea sau nituirea de plăcuțe sau embleme pe aspirator. O izolație deteriorată nu oferă protecție împotriva electrocutării. Întrebuințați etichete autocolante.

Nu folosiți accesorii care nu au fost prevăzute sau recomandate de FEIN în mod special pentru acest aspirator. Numai faptul că puteți fixa un accesoriu pe aspiratorul dumneavoastră nu vă garantează utilizarea sa sigură.

Înainte de punerea în funcțiune (vezi pagina 6–9) controlați dacă, cablul de alimentare și ștecherul de rețea nu prezintă defecțiuni.

⚠ AVERTISMENT **Folosiți priza aspiratorului numai pentru racordarea unei scule electrice externe. Aspiratorul este pus automat în funcțiune în momentul pornirii sculei electrice racordate la acesta.**

Puterea nominală a sculei electrice nu trebuie să depășească puterea maximă suportată pe priza aspiratorului P_A .

Respectați și instrucțiunile de utilizare cât și indicațiile privind siguranța ale sculei electrice pe care o racordați la priza aspiratorului.

Recomandare: Preconectați întotdeauna la aspirator un întrerupător automat cu protecție diferențială (RCD), având un curent de declanșare de 30 mA sau mai puțin.

Aspiratorul poate fi depozitat numai în spații interioare.

Instrucțiuni de utilizare.

Manevrare, vezi pagina 10.

Schimbarea și curățarea filtrelor, vezi pagina 11–13/capitolul 153 „Detectarea defecțiunilor.“

⚠ ATENȚIE Nu aspirați nicio dată fără filtrul cu pliuri plate deoarece în caz contrar motorul se deteriorează iar sănătatea vă va fi pusă în pericol din cauza emisiei crescute de pulberi fine. Pentru aspirarea pulberilor fine trebuie să se întrebuițeze în mod suplimentar și un sac filtrant din material neșesut.

Dacă aerul uzat este returnat înapoi în încăperea, în aceasta trebuie să existe o rată de schimbare a aerului cu o valoare suficient de mare. Debitul de aer returnat trebuie să fie de

maximum 50 % din volumul de aer proaspăt (volumul camerei \times rata de schimbare a aerului L_w). Fără o măsură specială de ventilare: $L_w = 1 \text{ h}^{-1}$.

La montarea sacului filtrant din material neșesut aveți grijă ca, cursorul de blocare și sacul filtrant din material neșesut să se sprijine în întregime pe peretele interior al recipientului.

După extragere, închideți sacul filtrant din material neșesut cu ajutorul cursorului de blocare, pentru a evita murdăririle.

❗ Pentru aspirarea pulberilor din clasa de praf L pot fi folosite numai filtre cu pliuri plate, care nu au fost umede sau ude.

❗ Înainte de a comuta între aspirare umedă și uscată, lăsați să se usuce filtrul cu pliuri plate umed sau înlocuiți-l cu altul uscat. În caz contrar filtrul cu pliuri plate devine inutilizabil. Mențineți uscat filtrul cu pliuri plate și curățați-l în mod regulat.

Montați accesoriile prin presare ușoară. Pentru demontare, răsuciți puțin piesele în sensuri opuse și dezamblați-le.

Deconectați aspiratorul înainte de a racorda o sculă electrică la priza aspiratorului. Racordați numai scule electrice deconectate la priza aspiratorului.

După deconectarea unei scule electrice racordate la priza aspiratorului, aspiratorul mai funcționează inerțial încă aproximativ 15 secunde după care se oprește automat.

La aspirarea umedă a lichidelor bune conducătoare electric, în momentul atingerii nivelului maxim de umplere a recipientului, aspiratorul se oprește automat (oprire automată). Scoateți ștecherul afară din priza de curent și goliți recipientul.

La aspirarea umedă a lichidelor neconducătoare electric, în momentul atingerii volumului maxim de umplere a recipientului, aspiratorul **nu se oprește automat**. Goliți din timp recipientul.

După terminarea aspirării umede, curățați cu o perie sondele și spațiul dintre acestea.

În caz de refulare a spumei, deconectați imediat aspiratorul și goliți recipientul.

În caz de scurtcircuit și/sau evacuare a unei cantități mari de praf, opriți imediat aspiratorul și deconectați-l de la rețea.

La transportul aspiratorului fixați roțile pivotantă cu posibilitate de fixare.

Întreținere și asistență service post-vânzări.

 Verificați racordurile, garniturile și furtunurile. Permiteți repararea defecțiunilor numai de către personal de specialitate corespunzător calificat și numai cu piese de schimb FEIN.

Pentru curățarea aspiratorului folosiți detergenți non-abrazivi uzuali din comerț și apă. După curățare, lăsați aspiratorul să se usuce complet.

 După fiecare utilizare goliți recipientul și îndepărtați particulele mari de murdărie și praf.

Goliți recipientul după aspirarea lichidelor. Lăsați apoi aspiratorul să mai funcționeze încă câteva minute cu accesoriile racordate, pentru ca acestea să se usuce.

Eliminați filtrele cu pliuri plate uzate și sacii filtranți conform reglementărilor legale.

Dacă este necesară înlocuirea cablului de racordare, pentru a evita punerea în pericol a siguranței exploatareii, această operație se va executa de către FEIN sau de către un centru autorizat de asistență tehnică post-vânzare pentru scule electrice FEIN.

Cel puțin o dată pe an, producătorul sau o persoană instruită de acesta trebuie să efectueze o verificare privind filtrarea prafului, de exemplu referitor la eventuale deteriorări ale filtrului, funcționarea și etanșeitatea aspiratorului.

La aspiratoarele din clasa L care s-au aflat în mediu murdar, exteriorul acestora cât și toate componentele mașinii trebuie curățate sau tratate cu agenți de etanșare. În timpul efectuării lucrărilor de întreținere și reparare, toate piesele contaminate care nu au putut fi curățate în mod satisfăcător, trebuie eliminate. Astfel de piese trebuie eliminate în pungi opace, în conformitate cu dispozițiile în vigoare privind eliminarea deșeurilor de acest fel.

În ceea ce privește întreținerea de către utilizator, aspiratorul trebuie demontat, curățat și întreținut în măsura posibilităților, fără a provoca situații periculoase pentru personalul de întreținere și alte persoane. Înainte

de demontare, aspiratorul trebuie curățat pentru prevenirea eventualelor pericole.

Încăperea în care se demontează aspiratorul trebuie să fie bine aerisită.

În timpul întreținerii purtați echipament personal de protecție.

După întreținere trebuie să se curețe zona în care s-a efectuat service-ul.

Găsiți lista actuală de piese de schimb pe internet, la www.fein.com.

Puteți schimba și singuri, dacă este necesar, următoarele piese:

sac filtrant din material neșesut, filtru cu pliuri plate, casetă filtru, furtun, mufă pentru sula electrică

Detectarea defecțiunilor.

Defecțiune	Cauză	Înlăturarea defecțiunilor
Aspiratorul nu poate fi conectat.	Siguranța de la tabloul electric a întrerupt circuitul.	Asigurați alimentarea curentului electric.
	Aspiratorul se află în modul de funcționare automată.	Poziționați comutatorul de selecție a modurilor de funcționare pe „I”.
Putere de aspirare scăzută.	Aspiratorul nu este montat corect.	Așezați corect partea superioară și închideți complet cele două închizători.
	Sistem de aspirare înfundat.	Curățați furtunul și tuburile de aspirare.
	Sacul filtrant din material neșesut este plin.	Schimbați sacul filtrant din material neșesut.
	Filtrul cu pliuri plate este plin.	Schimbați filtrul cu pliuri plate.
În timpul aspirării iese praf.	Poziție greșită de montare a filtrului cu pliuri plate.	Corectați poziția de montare a filtrului cu pliuri plate.
Putere de aspirare inexistentă la aspirarea umedă.	Recipientul este plin.	Goliți recipientul.
Sistemul de oprire automată nu reacționează.	Sondele sunt murdare.	Curățați cu o perie sondele și spațiul dintre acestea.



Garanția legală de conformitate și garanția comercială.

Garanția legală de conformitate a produsului se acordă conform reglementărilor legale din țara punerii în circulație a acestuia. În plus, FEIN acordă o garanție comercială conform certificatului de garanție al producătorului FEIN.

Este posibil ca setul de livrare al aspiratorului dumneavoastră să conțină numai o parte a accesoriilor descrise sau ilustrate în prezentele instrucțiuni de utilizare.

Declarație de conformitate.

Firma FEIN declară pe proprie răspundere că acest produs corespunde prevederilor specificate la ultima pagină a prezentelor instrucțiuni de utilizare.







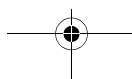







Documentație tehnică la:
C. & E. FEIN GmbH, C-DB_IA,
D-73529 Schwäbisch Gmünd

Protecția mediului înconjurător, eliminare.







Direcționați ambalajele, aspiratoarele scoase din uz și accesoriile uzate către o stație de reciclare ecologică.



Originalno navodilo za obratovanje.**Uporabljeni simboli, kratice in pojmi.**

Simbol, znaki	Razlaga
	Nujno preberite priloženo dokumentacijo, kot je to Navodilo za obratovanje in Splošna varnostna navodila.
	Pred tem delovnim korakom potegnite omrežno stikalo iz omrežne vtičnice. Sicer obstaja nevarnost poškodb zaradi nenamernega vklopa električnega orodja.
	Sledite navodilom bližnjega besedila ali slike!
	Sledite navodilom bližnjega besedila ali slike!
	Pri delu morate uporabljati zaščito za oči.
	Pri delu morate uporabljati zaščito sluha.
	Potrdilo o skladnosti električnega orodja z direktivami Evropske skupnosti.
	Potrdilo o skladnosti električnega orodja z Direktivami carinske unije.
	Splošni znak za prepoved. To dejanje je prepovedano.
	Dodatna informacija.
 OPOZORILO	To opozorilo prikazuje možno nevarno situacijo, ki lahko privede do resnih poškodb ali smrti.
 POZOR	To opozorilo vas opozarja pred možno nevarno situacijo, ki lahko privede do poškodbe.
	Ločeno zbirajte električna orodja in druge elektrotehnične in električne proizvode in poskrbite za njihovo okolju prijazno recikliranje.
	Izdelek z osnovno izolacijo in prevodnimi deli, ki se jih je moč dotakniti in so dodatno priključeni na zaščitni vodnik.
IPX4	Vrsta zaščite

Znaki	Mednarodna enota	Nacionalna enota	Razlaga
P_1	W	W	Zmogljivost motorja
P_A	W	W	Maks. priključna moč integrirane vtičnice
U	V	V	Naznačena napetost
f	Hz	Hz	Frekvenca

Znaki	Mednarodna enota	Nacionalna enota	Razlaga
	l	l	Volumen zbiralnika
	l	l	Polnilna količina tekočine
	l/s	l/s	Volumenski tok z gibko cevjo dolžine 4 m Ø 35 mm
	l/s	l/s	Volumenski tok ob ventilatorju
	hPa	hPa	Podtlak
$L \times B \times H$	mm	mm	dolžina x širina x višina
\emptyset	mm	mm	Premer okroglega dela
	kg	kg	Teža
L_w	h^{-1}	h^{-1}	Stopnja izmenjave zraka
L_{pA}	dB	dB	Nivo hrupa
L_{wA}	dB	dB	Moč hrupa
$K_{...}$			Negotovost
a	m/s^2	m/s^2	Emisijske vrednosti vibracij v skladu z EN 60745 (vektorska vsota treh smeri)
	m, s, kg, A, mm, V, W, Hz, N, °C, dB, min, m/s^2	m, s, kg, A, mm, V, W, Hz, N, °C, dB, min, m/s^2	Osnovne in izpeljane enote iz mednarodnega merskega sestava SI .

Za vašo varnost.

OPOZORILO Preberite vsa varnostna opozorila

in navodila. Neupoštevanje varnostnih navodil in napotkov lahko povzroči električni udar, požar in/ali težke poškodbe.

Shranite vsa varnostna opozorila in navodila za prihodnost.

 Sesalnika ne smete uporabljati, če niste prebrali in v celoti razumeli tega navodila za obratovanje ter priložena „Splošna varnostna navodila“. Navedeno

dokumentacijo shranite za kasnejšo uporabo in jo izročite naprej pri posredovanju ali odsvojitvi sesalnika. Prav tako upoštevajte zadevne nacionalne predpise varstva pri delu.

Namembnost sesalnika:

Sesalnik za mokro in suho sesanje za uporabo s priborom, ki je atestiran s strani podjetja FEIN za sesanje zdravju neškodljivih prahov in prahov razreda prašnosti L, majhnih delcev nečistoče, še posebej pri izvajanju opravil, pri katerih se tvori prah ter za sesanje nevnetljivih tekočin, vse v vremensko zaščitenem okolju.

Ta sesalnik je namenjen le v profesionalne namene, npr v hotelih, šolah, bolnicah, tovarnah, trgovinah, pisarnah in najemniških poslovalnicah.



Samo za države EU:

Sesalnik razreda prašnosti L v skadu z IEC/EN 60335-2-69 za suho sesanje zdravju nevarnih prahov z mejno vrednostjo izpostavljenosti $> 1 \text{ mg/m}^3$.



⚠ OPOZORILO

Sesalnik vsebuje zdravju škodljiv prah. Poskrbite za to, da se postopki opravi praznjenja in vzdrževanja, vključno z odstranitvijo zbiralnika za prah izvajajo samo s strani strokovnjakov. Ustrezna zaščitna oprema ni potrebna. Ne uporabljajte sesalnika brez popolnega filtrirnega sistema. V nasprotnem primeru ogrožate svoje zdravje.

Ta sesalnik je namenjen tudi za uporabo z generatorji na izmenični tok z dovolj veliko močjo, ki ustrezajo standardu ISO 8528, izvedbeni razred G2. Temu standardu še posebej ne ustreza, če se faktor distorzije prekorači za 10 %. V primeru dvoma se informirajte o generatorju, ki ga uporabljate.

Posebna varnostna navodila.

Ta sesalnik ni namenjen za uporabo s strani oseb (vključno z otroki) z omejenimi fizičnimi, senzoričnimi ali umskimi sposobnostmi ali pomanjkljivimi izkušnjami in/ali pomanjkljivim znanjem, razen, če jih nadzoruje oseba, ki je odgovorna za

varnost ali pa če slednji s strani te odgovorne osebe dobijo navodila, kako se mora ta sesalnik uporabljati.

Nadzorujte otroke. S tem je zagotovljeno, da se otroci ne igrajo s sesalnikom.

Brez nadzora otroci ne smejo čistiti in vzdrževati sesalnika.

⚠ OPOZORILO Uporabniki morajo biti primerno

usposobljeni glede uporabe tega sesalnika. Pred uporabo mora uporabnik pridobiti informacije, navodila in šolanje za uporabo sesalnika za snovi, za katere se ta sesalnik uporablja, vključno z varnim postopkom odstranitve posesanega materiala. Uporabnik mora upoštevati varnostna navodila, ki veljajo za materiale, s katerimi rokuje.

Uporabljajte osebno zaščitno opremo. Odvisno od vrste uporabe si natakните zaščitno masko čez cel obraz, zaščito za oči ali zaščitna očala. Če je potrebno, nosite zaščitno masko proti prahu, zaščitne glušnike, zaščitne rokavice ali specialni predpasnik, ki Vas bo zavaroval pred manjšimi delci materiala, ki nastajajo pri brušenju. Oči je treba zavarovati pred tujki, ki nastajajo pri različnih vrstah uporabe naprave in letijo naokrog. Zaščitna maska proti prahu ali dihalna maska morata filtrirati prah, ki nastaja pri uporabi. Predolgo izpostavljanje glasnemu hrupu ima lahko za posledico izgubo sluha.

Sesalnik priključite samo na ustrezne varnostne vtičnice. Uporabljajte samo nepoškodovane priključne vodnike in redno preizkušene podaljške z

zaščitnim kontaktom. Neprevoden zaščitni vodnik lahko povzroči električni udar.

Sesalnik pri mokrem sesanju uporabljajte le, ko je zbiralnik v vodoravni legi. V nasprotnem primeru lahko voda prodre v motor sesalnika in to pomeni tveganje električnega udara.

Ne uporabite omrežnega priključnega vodnika za druge namene, npr. za vleko ali da bi s potegom vodnika odstranili vtič iz vtičnice. Omrežni priključni vodnik držite stran od vročine, olja, ostrih robov ali premikajočih se delov. Ne smete zapeljati preko omrežnega priključnega vodnika ali ga stisniti. Poškodovani ali zamotani omrežni priključni vodniki povečajo tveganje električnega udara.

Pred zamenjavo delov pribora potegnite omrežni vtič iz vtičnice. Ta previdnostni ukrep zmanjša tveganje električnega udara.

Ne sesajte zdravju škodljivih snovi, npr. prahu bukovega ali hrastovega lesa, prahu kamnin, azbesta. Te snovi veljajo za kancerogene.

Poskrbite za dobro zračenje delovnega mesta.

Ne sesajte gorljivih ali eksplozivnih tekočin, npr. bencina, olja, alkohola, topil. Ne sesajte vročih ali gorljivih prahov. Ne uporabljajte sesalnika v prostorih, kjer je nevarnost eksplozije. Prahovi, pare ali tekočine se lahko vnamejo ali eksplodirajo.

Prepovedano je privijačenje ali kovičenje ploščic in znakov na sesalnik. Poškodovana izolacija ne nudi zaščite proti električnemu udaru. Uporabljajte lepilne ploščice.

Ne uporabljajte pribora, ki ga FEIN ni namenil in priporočil posebej za ta sesalnik. Pribor lahko pritrdite na sesalniku, vendar Vam to še ne zagotavlja varne uporabe.

Pred zagonom preverite (glejte stran 6–9) priključni vodnik in omrežni vtič na poškodbe.

⚠ OPOZORILO Vtičnico sesalnika smete uporabljati le za priključitev eksternega električnega orodja. Sesalnik preko priključenega električnega orodja avtomatično prične obratovati. Priključni vodnik električnega orodja ne sme prekoračiti maksimalne priključne moči vtičnice sesalnika P_A . Upoštevajte tudi navodilo za obratovanje in varnostna navodila električnega orodja, ki ga priključite na vtičnico sesalnika.

Priporočilo: Uporabljajte sesalnik izključno preko tokovnega zaščitnega stikala FI (RCD) z okvarnim tokom 30 mA ali manj.

Sesalnik smete shranjevati samo v notranjih prostorih.

Navodila za uporabo.

Uporaba, glejte stran 10.

Menjava in čiščenje filtra, glejte stran 11–13/ 160 poglavje „Iskanje napak.“

⚠ POZOR Ne sesajte brez nagubanega filtra, saj bi se v nasprotnem primeru motor poškodoval in zaradi izpusta finega

prahu je to tudi zdravju škodljivo. Za sesanje finega prahu morate dodatno uporabiti koprenasto filtersko vrečo. Ko se odhodni zrak vrača v prostor, mora v prostoru biti prisotna dovolj velika stopnja izmenjave zraka. Volumenski tok, ki se vrača, sme znašati maks. 50 % volumna svežega zraka (volumen prostora \times stopnja izmenjave zraka L_w). Brez posebnega ukrepa za zračenje velja naslednje: $L_w = 1 \text{ h}^{-1}$.

Pri vstavljanju koprenaste filterske vreče pazite na to, da se bosta zaporni drsnik in koprenasta filterska vreča popolnoma nalegala na notranjo steno zbiralnika.

Za preprečevanje nečistoč zaprite koprenasto filtersko vrečo po snetju z zapornim drsnikom.

❗ Za sprejem prahov razreda prašnosti L smete uporabljati izključno suhe nagubane filtre, ki niso bili niti vlažni niti mokri.

❗ Pred menjavo iz mokrega na suho sesanje pustite, da se mokri nagubani filter posuši ali pa ga nadomestite s suhim. Če tega ne boste storili, je nagubani filter neuporaben. Poskrbite za to, da bo nagubani filter suh in redno čiščen.

Montirajte dele pribora z lahnim pritiskom. Za demontažo nekoliko zasukajte dele med seboj in jih potegnite narazen.

Izklopite sesalnik, preden električno orodje priključite na vtičnico sesalnika. Priključite samo izklopljena električna orodja na vtičnico sesalnika.

Po izklopu električnega orodja, ki je priključen na vtičnico sesalnika bo sesalnik še približno 15 deloval naprej in se nato avtomatsko izklopil.

Pri mokrem sesanju električno prevodnih tekočin se po dosegu maksimalne polnilne višine v zbiralniku sesalnik avtomatsko izklopi (izklopna avtomatika). Potegnite omrežni vtič iz vtičnice in izpraznite zbiralnik.

Pri mokrem sesanju električno neprevodnih tekočin se po dosegu maksimalne polnilne višine v zbiralniku sesalnik **ne izklopi avtomatsko**. Pravočasno izpraznite zbiralnik.

Po končanju mokrega sesanja očistite sonde in njihov vmesni prostor s krtačo.

Pri izstopanju pene tekoj izklopite sesalnik in izpraznite zbiralnik.

Pri kratkem stiku in/ali močnem izstopu prahu takoj izklopite sesalnik in ga ločite z omrežja.

Zatakните krmilna kolesca med transportom sesalnika.

Vzdrževanje in servis.

🔧 Preizkusite priključke, tesnila in gibke cevi. Popravila okvar z originalnimi rezervnimi deli FEIN smejo izvajati le kvalificirani strokovnjaki.

Za čiščenje sesalnika uporabite običajna, neabrazivna čistilna sredstva in vodo. Po čiščenju sesalnika pustite, da se dobro posuši.

🔧 Pred vsako uporabo izpraznite zbiralnik in odstranite grobe nečistoče in prah.

Izpraznite zbiralnik po končanem sesanju tekočin. Nato pustite, da sesalnik s priključenimi deli pribora še nekaj minut teče naprej, tako se bodo ti deli posušili.

Odstranite potrošene nagubane filtre v skladu z zakonskimi določili.

Če je treba priključni vodnik nadomestiti, potem mora to izvesti servis FEIN ali pooblaščen servis za električna orodja FEIN, saj tako preprečite ogrožanje varnosti.

Najmanj enkrat letno mora proizvajalec ali izšolana oseba izvesti prašno tehnično kontrolo, npr. glede na poškodbe filtra, funkcijo in tesnost sesalnika.

Pri sesalnikih razreda L, ki so se nahajali v onesnaženi okolici, morate očistiti zunanost ter vse dele stroja oz. jih obdelati s tesnilnimi sredstvi. Pri izvedbi opravil vzdrževanja in popravil morate vse onesnažene dele, ki jih ni moč zadovoljivo očistiti, odstraniti med odpadke. Takšni deli se morajo odstraniti v neprepustnih vrečah z upoštevanjem veljavnih določil za odstranitev takšnih odpadkov.

Za vzdrževanje mora uporabnik demontirati sesalnik, ga očistiti in opraviti vzdrževalna dela, v kolikor so ta izvedljiva, brez da bi pri tem povzročil nevarnost za vzdrževalno osebje in druge osebe. Pred demontažo morate očistiti sesalnik in s tem preprečiti morebitne nevarnosti.

Dobro prezračite prostor, kjer se demontira sesalnik. Med vzdrževanjem nosite osebno zaščitno opremo. Po vzdrževanju morate opraviti čiščenje vzdrževalnega območja.

Aktualni seznam nadomestnih delov za ta sesalnik se nahaja na spletu pod www.fein.com.

Naslednje dele lahko po potrebi samostojno zamenjajte:

koprenasta filtrska vreča, nagubani filter, filtrska kasetna, gibka cev, orodna obojka

Iskanje napak.

Motnja	Vzrok	Odstranitev napak
Sesalnika ni moč vklopiti.	Varovalka hišnega priključka je sprožila.	Zagotovite dovod električne energije.
	Sesalnik v avtomatskem modusu delovanja.	Stikalo obratovalnih programov nastavite na „I“.

Motnja	Vzrok	Odstranitev napak
Zmanjšana zmogljivost sesanja.	Nepravilna montaža sesalnika.	Pravilno namestite pokrov in do konca zaprite oba zaklopa.
	Sesalni sistem zamašen.	Očistite sesalno gibko cev in sesalne cevi.
	Koprenasta filtrska vreča je polna.	Zamenjajte koprenasto filtrsko vrečo.
	Nagubani filter je poln.	Zamenjajte nagubani filter.
Izstop prahu pri sesanju.	Napačni položaj vgradnje nagubanega filtra.	Korigirajte položaj vgradnje nagubanega filtra.
Brez kapacitete sesanja pri mokrem sesanju.	Zbiralnik je poln.	Izpraznite zbiralnik.
Odklopna avtomatika ne vklopi.	Sonde so umazane.	Očistite sonde in vmesne prostore s krtačo.

Jamstvo in garancija.

Jamstvo za izdelek velja v skladu z zakonskimi pravili v državi, kjer se je izdelek dal v promet. Poleg tega vam daje FEIN garancijo v skladu z izjavo proizvajalca FEIN.

V obsegu dobave sesalnika je morda le del pribora, ki je opisan ali naslikan v tem navodilu za obratovanje.

Izjava o skladnosti.













Podjetje FEIN izjavlja pod izključno odgovornostjo, da ta izdelek ustreza navedenim zadevnim določilom, ki so opisana na zadnji strani tega navodila za obratovanje.

Tehnična dokumentacija se nahaja pri:
C. & E. FEIN GmbH, C-DB_IA,
D-73529 Schwäbisch Gmünd

Varstvo okolja, odstranitev odpadkov.

Embalaže, odpadne sesalnole in pribor morate reciklirati v skladu z varstvom okolja.

Originalno uputstvo za rad.**Upotrebljeni simboli, skraćenice i pojmovi.**

Simbol, znak	Objašnjenje
	Neizostavno čitajte priložena dokumenta kao uputstvo za rad i opšta sigurnosna upozorenja.
	Pre ovoga radnog zahvata izvucite mrežni utikač iz utičnice. Inače postoji opasnost od povreda usled nenamernog pokretanja električnog alata.
	Sledite uputstva u sledećem tekstu ili grafici!
	Sledite uputstva u sledećem tekstu ili grafici!
	Pri radu koristite zaštitu za oči.
	Pri radu koristite zaštitu za sluh.
CE	Potvrđuje usaglašenost električnog alata sa smernicama Evropske Zajednice.
EAC	Potvrđuje usaglašenost električnog alata sa smernicama carinske unije.
	Znak opšte zabrane. Ova radnja je zabranjena.
	Dodatna informacija.
 OPOMENA	Ovo upozorenje pokazuje moguću opasnu situaciju, koja može uticati na najozbiljnije povrede ili smrt.
 OPREZ	Ova opomena opominje o mogućoj opasnoj situaciji, koja može uticati na povrede.
	Prikazane električne alate i druge elektrotehničke i električne proizvode sakupljajte odvojeno i odvozite na reciklažu koja odgovara zaštiti čovekove okoline.
	Proizvod sa baznom izolacijom i provodljivim delovima koji se mogu dodirivati i koji su dodatno priključeni na zaštitni vod.
IPX 4	Vrsta zaštite

Znak	Jedinica internacionalna	Jedinica nacionalna	Objašnjenje
P_1	W	W	Primnjena snaga
P_A	W	W	Maks. snaga priključka integrisane utičnice
U	V	V	Oredjivanje napona

Znak	Jedinica internacionalna	Jedinica nacionalna	Objašnjenje
f	Hz	Hz	Frekvencija
U^{F}	l	l	Zapremina rezervoara
U^{F}	l	l	Količina tečnosti za punjenje
$\approx \rightarrow$	l/s	l/s	Struja volumena sa crevom od 4 m Ø 35 mm
$\approx \rightarrow$	l/s	l/s	Zapremina struje na duvaljci
P	hPa	hPa	Podpritisak
$L \times B \times H$	mm	mm	dužina x širina x visina
\emptyset	mm	mm	Presek nekog okruglog dela
m	kg	kg	Težina
L_w	h^{-1}	h^{-1}	Količina vazduha koji se menja
L_{pA}	dB	dB	Nivo zvučnog pritiska
L_{wA}	dB	dB	Brzi nivo snage
$K...$			Nesigurnost
a	m/s^2	m/s^2	Emisiona vrednost vibracija je prema EN 60745 (Zbir vektora tri pravca)
	m, s, kg, A, mm, V, W, Hz, N, °C, dB, min, m/s^2	m, s, kg, A, mm, V, W, Hz, N, °C, dB, min, m/s^2	Bazne i izvedene jedinice iz internacionalnog sistema jedinica SI .

Za Vašu sigurnost.

⚠ OPOMENA Čitajte sva sigurnosna upozorenja i uputstva.

Propusti kod održavanja sigurnosnih upozorenja i uputstava mogu prouzrokovati električni udar, požar i/ili teške povrede.

Čuvajte sva sigurnosna upozorenja i uputstva za budućnost.

 Ne upotrebljavajte ovaj usisivač pre nego što temeljno pročitate ovo uputstvo za rad kao i priložena „Opšta sigurnosna uputstva“ i

potpuno ih razumete. Čuvajte navedenu dokumentaciju za kasniju upotrebu i predajte je ako dalje dajete ili otudjujete usisivač.

Pazite isto tako na važeće nacionalne propise o zaštiti na radu.

Bliži opis usisivača:

Mokri/suvi usisivač za upotrebu sa priborom koji je odobrio FEIN u okolini zaštićenoj od vremena za usisavanje prašine koja ne ugrožava zdravlje kao i prašina klase L, sitnih delića prljavštine, posebno kod

izvodjenja prašnjavih radova sa električnim alatom, kao i za usisavanje nezapaljivih tečnosti.

Ovaj usisivač je zamišljen za profesionalne svrhe, na primer u hotelima, školama, bolnicama, fabrikama, biroima i u poslovima iznajmljivanja



Samo za zemlje EU:

Usisivač klase prašine L prema IEC/EN 60335-2-69 za usisivanje prašine na suvo koja ugrožava zdravlje sa graničnom vrednošću eksplozije $> 1 \text{ mg/m}^3$.



OPOMENA

Usisivač sadrži prašinu koja ugrožava zdravlje. Neka radove pražnjenja i održavanja, uključujući i uklanjanje rezervoara za sakupljanje prašine izvode samo stručnjaci. Potrebna je odgovarajuća zaštitna oprema. Ne radite sa usisivačem bez kompletnog sistema filtera. Inače ugrožavate svoje zdravlje.

Ovaj usisivač je zamišljen i za upotrebu kod generatora naizmeničke struje sa dovoljno snage, koja odgovara standardu ISO 8528, klase konstrukcije G2. Ovaj standard neće posebno odgovarati ako takozvani THD faktor prekoračuje 10 %. Ako postoji sumnja informišite se o generatoru koji ste upotreбили.

Specijalna sigurnosna upozorenja.

Ovaj usisivač nije zamišljen da ga koriste osobe (uključujući decu) sa ograničenim fizičkim ili duševnim sposobnostima ili sa nedostajućim iskustvom i/ili znanjem, čak ni onda,

ukoliko su pod nadzorom osobe koja je nadležna za njihovu sigurnost ili od nje dobijaju uputstva kako se usisivač može koristiti.

Kontrolišite decu. Da bi se osigurali, da se deca ne igraju sa usisivačem.

Čišćenje i održavanje usisivača od dece nesme bez nadzora da se radi.

OPOMENA Osoblje posluge mora odgovarajući da se

poduči o upotrebi usisivača. Pre upotrebe mora osoblje posluge da se pobrine za informacije, uputstva i obuku a za upotrebu usisivača i materijala, za koji se koristi, uključujući siguran postupak uklanjanja primljenog materijala. Osoblje posluge mora se pridržavati sigurnosni odredbi koje važe za materijale sa kojima se radi.

Nosite ličnu zaštitnu opremu.

Upotrebljavajte zavisno od namene potpunu zaštitu za lice, zaštitu za oči ili zaštitne naočare. Ako odgovara, nosite masku za prašinu, zaštitu za sluh, zaštitne rukavice ili specijalnu kecelju, koja male čestice od brušenja i materijal drže na odstojanju od Vas. Oči treba da budu zaštićene od stranih tela koja bi letela okolo, koja nastaju pri različitim radovima. Maska za prašinu ili disanje mora filtrirati prašinu koja nastaje prilikom rada. Ako ste izloženi dugo glasnoj buci, možete izgubiti i sluh.

Koristite usisivač samo sa utičnicama sa propisno zaštićenim kontaktima.

Upotrebljavajte samo neoštećene priključne vodove i redovno prekontrolisane produžne vodove sa

zaštićenim kontaktom. Jedan neodgovarajući zaštitni provodnik može uticati na električni udar.

Radite sa usisivačem samo u horizontalnom položaju rezervoara.

Inače postoji rizik od električnog udara ukoliko voda prodre u usisivač.

Priključni vod mreže nemojte koristiti suprotno svrsi, da bi usisivač vukli ili utikač izvlačili iz utičnice. Držite priključni vod mreže podalje od toplote, ulja, oštih ivica ili delova koji se pokreću. Ne prelazite preko ili ne gnječite priključni vod mreže.

Oštećeni ili umotani priključni vod mreže povećava rizik od električnog udara.

Izvcite mrežni utikač iz utičnice pre nego što promenite delove pribora.

Ova mera opreza smanjuje rizik od električnog udara.

Ne usisavajte materije koji su štetni po zdravlje, na primer prašinu od bukovine ili hrasta, prašinu od kamena, azbest. Ove materije važe kao izazivači raka.

Pobrinite se za dobro provetravanje radnog mesta.

Ne usisavajte zapaljive ili eksplozivne tečnosti, na primer benzin, ulje, alkohol, rastvarače. Ne usisavajte vrele ili zapaljive prašine. Ne radite sa usisivačem u prostorijama ugroženim od eksplozije. Prašine, isparenja ili tečnosti se mogu zapaliti ili eksplodirati.

Zabranjeno je zavrtati ili nitovati tablice ili znakove na usisivač.

Oštećena izolacija ne pruža nikakvu zaštitu. Upotrebjavajte lepljive tablice.

Ne upotrebljavajte pribor koji FEIN nije specijalno predvideo ili preporučio za ovaj usisivač. Samo zato što možete da pričvrstite pribor na usisivaču ne garantuje sigurnu upotrebu.

Ispitajte pre puštanja u rad (pogledajte stranicu 6–9) priključni vod mreže i mrežni utikač da li nisu oštećeni.

⚠ OPOMENA Koristite utičnu kutiju usisivača samo za priključivanje spoljnog alata. Usisivač se pušta u rad preko priključenog električnog alata.

Priključena snaga električnog alata nesme prekoračiti maksimalnu snagu priključka utikačke kutije usisivača P_A.

Obratite pažnju i na uputstvo za rad i sigurnosne savete električnog alata koji priključujete na utičnicu usisivača.

Preporuka Radite sa usisivačem uvek preko zaštitnog prekidača struje u kvaru (RCD) sa graničnom strujom greške od 30 mA ili i manjom.

Usisivač se sme čuvati samo u zatvorenim prostorijama.

Uputstva za rad.

Rad, pogledajte stranicu 10.

Promena filtra i čišćenje filtra, pogledajte stranicu 11–13/ 167 Glavu „Traženje kvara.“

⚠ OPREZ Ne usisavajte nikada bez filtera sa ravnim

narodima, pošto se motor može oštetiti i može usled pojave povećane fine prašine ugroziti zdravlje. Za isisavanje fine prašine mora se dodatno upotrebiti filterska kesa od krzna.

Ako se u prostoriju vraća izradjeni vazduh, mora u prostoriji biti dovoljna količina vazduha koja se obnavlja L . Vraćena zapremina vazduha sme maksimalno iznositi 50 % zapremine svežeg vazduha. Zapremina svežeg vazduha x količina promenjenog vazduha L L_w . Bez posebnih mera ventilacije važi: $L_w = 1 \text{ h}^{-1}$.

Pazite na to kod upotrebe filterske kese sa krznom da klizač zatvarača i filterska kesa sa krznom dobro naležu na unutrašnji zid rezervoara.

Zatvorite filtersku kesu sa krznom posle vadenja sa klizačem zatvarača da bi izbegli prljanja.

❗ Za prihvatanje prašine klase L smeju se koristiti samo suvi ravni nabrani filteri, koji nisu bili ni vlažni ni mokri.

❗ Pre promene sa mokrog na suvo usisavanje osušite mokri ravni nabrani filter ili zamenite ga sa suvim. U drugom slučaju je filter sa ravnim faltama neupotrebljiv.

Održavajte filter sa ravnim faltama suv i redovno ga čistite.

Montirajte delove pribora sa malim pritiskom. Za demontažu okrenite delove malo jedan nasurot drugog i izvucite ih jedan iz drugog.

Isključite usisivač, pre nego što priključite električni alat na utičnicu usisivača. Utaknite samo isključene električne alate u utičnicu usisivača.

Posle isključivanja nekog električnog alata koji je priključen na utičnicu usisivača radi usisivač još oko 15 sekundi potom se automatski isključuje.

Pri mokrom usisavanju tečnosti koja provodi elektricitet posle dostizanja maksimalne visine punjenja rezervoara usisivač se automatski isključuje (automatika isključivanja). Izvucite mrežni utikač iz utičnice pre nego što ispraznice usisivač.

Kod mokrog usisavanja tečnosti koja ne provodi elektricitet se usisivač kod dostizanja maksimalne visine punjenja rezervoara usisivača **ne isključuje automatski**. Praznite rezervoar na vreme.

Posle završavanja mokrog usisavanja očistite sonde i njihov medjuprostor sa četkicom.

Pri izlasku pene odmah isključite usisivač i ispraznite rezervoar.

Kod kratkog spoja i/ili izlaženja prašine isključite usisivač odmah i odvojite ga od mreže.

Utvrdite valjčić za skretanje koji se može fiksirati pri transportu usisivača

Održavanje i servis.

🔧 Prekontrolišite priključke, zaptivače i creva. Neka usisivač popravlja samo stručno osoblje i samo sa FEIN rezervnim delovima.

Za čišćenje usisivača upotrebljavajte uobičajena u trgovini sredstva za čišćenje koja ne pene i vodu Ostavite usisivač posle čišćenje da se potpuno osuši

🔧 Praznite rezervoar posle svake upotrebe i uklanjajte grubu prljavštinu i prašinu.

Praznite rezervoar posle usisavanja tečnosti. Neka na kraju usisivač sa priključenim delovima pribora radi još nekoliko minuta, da bi se ovi delovi osušili.

Uklanjajte upotrebljavane ravne nabrane filtra i filterske džakove prema zakonskim propisima.

Ako je potrebna zamena priključnog voda, to mora izvesti FEIN ili neko od stručnih servisa za FEIN električne alate, da ne bi ugrozili sigurnost.

Najmanje jednom godišnje mora proizvođač ili neka obučena osoba izvršiti tehničko ispitivanje prašine, na primer na oštećenja filtera, zaptivenost usisivača i funkciju uređaja kontrole.

Prilikom usisavanja klase L koja bi se našla u zaprljanoj okolini, trebala bi se očistiti spoljašnost kao i svi mašinski delovi ili tretirati sa zaptivnim sredstvima. Kod radova održavanja i popravki moraju se svi ispriljani delovi koji ne mogu da se zadovoljavajući očiste, baciti kako odgovara zaštitni čovekove sredine. Takvi delovi se moraju uklanjati u nepropustljivim

kesama u saglasnosti sa važećim odredbama za uklanjanje takvog otpada.

Za održavanje od strane korisnika mora se usisivač demontirati, očistiti i održavati, ako je izvodljivo, ne pričinjavajući pritom opasnost za osoblje održavanja i druge osobe. Pre demontaže trebalo bi usisivač očistiti da bi sprečili eventualne opasnosti.

Prostorija u kojoj se usisivač demontira trebala bi se dobro provetravati. Nosite za vreme održavanja ličnu zaštitnu opremu. Posle održavanja trebalo bi izvršiti čišćenje područja održavanja. Aktuelni spisak rezervnih delova ovoga usisivača naći ćete na internetu pod www.fein.com.

Sledeće delove možete pri potrebi sami zameniti:

Filterska kesha sa krznom, ravni nabrani filter, filterska kasetha, crevo, naglavak za alat

Traženje kvara.

Kvar	Uzrok	Uklanjanje kvara
Usisivač se ne može uključiti.	Osigurač kućnog priključka je isključio.	Obezbediti dovod struje.
	Usisivač se nalazi u automatskom radu.	Postaviti prekidač za vrstu rada na „I“.
Umanjena snaga usisavanja.	Usisivač nije ispravno montiran.	Poklopac postaviti kako treba i oba zatvarača do kraja zatvoriti.
	Sistem usisavanja je zapušten.	Očistiti crevo za usisavanje i cevi usisivača.
	Filterska kesha sa krznom je puna.	Promeniti filterku kesu sa krznom.
	Ravni nabrani filter je pun.	Promeniti ravni nabrani filter.

Kvar	Uzrok	Uklanjanje kvara
Izlazi prašina prilikom usisavanja.	Pogrešan položaj ugradnje ravnog nabranog filtra.	Korigovati položaj ravnog nabranog filtra.
Nema snage usisavanja kod mokrog usisavanja.	Rezervoar je pun.	Rezervoar isprazniti.
Automatika isključivanja ne uključuje.	Sonde su isprljane.	Očistiti sonde i njihov međuprostor sa nekom četkicom.

Jemstvo i garancija.

Garancija na proizvod važi prema zakonskim regulativama u zemlji gde se pušta u rad. Pored toga daje FEIN garanciju prema FEIN garantnoj izjavi proizvođača.

U obimu isporuke Vašeg usisivača može se nalaziti samo jedan deo pribora sa slike ili opisanog u ovom uputstvu za rad.

Izjava o usaglašenosti.

Firma FEIN izjavljuje na vlastitu odgovornost, da ovaj proizvod odgovara važećim propisima koji su navedeni na poslednjoj stranici ovoga uputstva za rad.

Tehnička dokumentacija kod:
C. & E. FEIN GmbH, C-DB_IA,
D-73529 Schwäbisch Gmünd





Zaštita čovekove okoline, uklanjanje đubreta.

Pakovanja, delove usisivača i pribor odvoziti na reciklažu koja odgovara zaštiti čovekove sredine.

Originalne upute za rad.**Korišteni simboli, kratice i pojmovi.**

Simbol, znak	Objašnjenje
	Neizostavno treba pročitati priložene dokumente, kao što su upute za rukovanje i opće napomene za sigurnost.
	Prije ove radne operacije mrežni utikač treba izvući iz mrežne utičnice. Inače postoji opasnost od ozljeda zbog nehotičnog pokretanja električnog alata.
	Treba se pridržavati uputa u tekstu ili na slikama!
	Treba se pridržavati uputa u tekstu ili na slikama!
	Kod rada treba nositi zaštitne naočale.
	Kod rada treba nositi štitnik za sluh.
	Potvrđuje usklađenost električnog alata sa smjernicama Europske unije.
	Potvrđuje se usklađenost električnog alata sa smjernicama Carinske unije.
	Opći znak zabrane. Ovo rukovanje je zabranjeno.
	Dodatna informacija.
 UPOZORENJE	Ove upute pokazuju moguće opasne situacije koje mogu dovesti do ozbiljnih ozljeda ili do smrtnog slučaja.
 OPREZ	Ovim napomenama upozorava se na moguće opasne situacije koje mogu rezultirati ozljedama.
	Neuporabive električne alate i ostale elektrotehničke i električne proizvode treba odvojeno sakupiti i dovesti na ekološki prihvatljivo recikliranje.
	Proizvod s osnovnom izolacijom i dodatno na zaštitnom vodiču priključenim dijelovima vodljivim na dodir.
IPX4	Tip zaštite

Znak	Međunarodna jedinica	Nacionalna jedinica	Objašnjenje
P_1	W	W	Primljena snaga
P_A	W	W	max. priključna snaga ugrađene utičnice
U	V	V	Napon dimenzioniranja
f	Hz	Hz	Frekvencija

Znak	Međunarodna jedinica	Nacionalna jedinica	Objašnjenje
	l	l	Volumen spremnika
	l	l	Količina punjenja tekućine
	l/s	l/s	Protok s 4 m crijeva Ø 35 mm
	l/s	l/s	Protok na ventilatoru
	hPa	hPa	Podtlak
$L \times B \times H$	mm	mm	dužina x širina x visina
Ø	mm	mm	Promjer okruglog dijela
	kg	kg	Težina
L_w	h^{-1}	h^{-1}	Stopa izmjene zraka
L_{pA}	dB	dB	Razina zvučnog tlaka
L_{wA}	dB	dB	Razina učinka buke
$K_{...}$			Nesigurnost
a	m/s^2	m/s^2	Vrijednost emisija vibracija prema EN 60745 (vektorski zbroj u tri smjera)
	m, s, kg, A, mm, V, W, Hz, N, °C, dB, min, m/s^2	m, s, kg, A, mm, V, W, Hz, N, °C, dB, min, m/s^2	Osnovne i izvedene jedinice iz Međunarodnog sustava jedinica SI .

Za vašu sigurnost.

⚠ UPOZORENJE Pročitajte sve upute za

sigurnost i upute za uporabu. Propusti kod poštivanja napomena za sigurnost i uputa mogu prouzročiti strujni udar, požar i/ili teške ozljede.

Sve napomene za sigurnost i upute spremite za buduću uporabu.

 Ovaj usisavač ne koristite prije nego što ste temeljito pročitali i potpuno razumjeli upute za rad, kao i priložene „Opće upute za sigurnost“. Ove upute spremite za kasniju uporabu i pri eventualnoj prodaji ovog usisavača, predajte ih novom vlasniku.

Također, pridržavajte se važećih nacionalnih propisa zaštite pri radu.

Definicija usisavača:

Mokri/suhi usisavač za mokro/suho usisavanje, za primjenu s priborom odobrenim od FEIN, u radnoj okolini zaštićenoj od vremenskih utjecaja, za usisavanje prašine koja nije štetna za zdravlje i prašine razreda prašine L, sitnih čestica prljavštine, posebno pri izvođenju radova pri kojima se stvara prašina, s jednim električnim alatom, kao i za usisavanje nezapaljivih tekućina.

Ovaj je usisavač namijenjen za komercijalnu primjenu, npr. u hotelima, školama, bolnicama, tvornicama, prodavaonicama, uredima i unajmljenim poslovnim prostorima.



Samo za zemlje EU:

Usisavač razreda prašine L prema IEC/EN 60335-2-69 za suho usisavanje prašine koja ne predstavlja opasnost za zdravlje, s graničnom vrijednošću izlaganja $> 1 \text{ mg/m}^3$.



UPOZORENJE

Usisavač sadrži prašinu opasnu za zdravlje. Radove pražnjenja i održavanja, kao i uklanjanje spremnika za prikupljanje prašine prepustite samo za to stručnoj osobi. Za ove radove potrebna je odgovarajuća zaštitna oprema. S usisavačem ne radite ako nije opremljen kompletnim sustavom filtriranja. Inače možete ugroziti vaše zdravlje.

Ovaj usisavač prikladan je i za uporabu na generatorima izmjenične struje dovoljne snage, koji odgovaraju normi ISO 8528, razreda izvedbe G2. Ova norma ne odgovara ako bi se premašio tzv. Klirrfaktor 10 %. U slučaju sumnje zatražite podatke o generatoru koji koristite.

Posebne napomene za sigurnost. Sa ovim usisavačem ne smiju raditi osobe (uključujući djeca) ograničenih fizičkih, osjetilnih i duševnih sposobnosti ili osobe s nedovoljnim iskustvom i/ili znanjima, osim ako nisu pod nadzorom osobe zadužene za

njihovu sigurnost ili ako su od ove osobe dobile upute za uporabu usisavača.

Obratite pozornost na djecu. Na taj način ćete biti sigurni da se djeca neće igrati s usisavačem.

Čišćenje i održavanje usisavača ne smiju izvoditi djeca bez nadzora starijih osoba.

UPOZORENJE Rukovatelji moraju biti

odgovarajuće osposobljeni za uporabu ovog usisavača. Prije uporabe rukovatelj se mora upoznati s informacijama, uputama za uporabu, mora proći školovanje za uporabu usisavača i mora se upoznati s tvarima za čije se usisavanje ovaj usisavač smije koristiti, kao i sa sigurnim postupkom uklanjanja ovih tvari i njihovim zbrinjavanjem u otpad. Rukovatelj se mora pridržavati važećih odredbi za sigurnost pri usisavanju raznih tvari.

Nosite osobnu zaštitnu opremu. Ovisno od primjene koristite masku za zaštitu lica i zaštitne naočale. Ukoliko je to potrebno, nosite masku za zaštitu od prašine, štitnike za sluh, zaštitne rukavice ili specijalne pregače, koje će vas zaštititi od sitnih čestica od brušenja i materijala. Oči treba zaštititi od letećih stranih tijela koja nastaju kod različitih primjena. Zaštitne maske protiv prašine ili za disanje moraju profiltrirati prašinu nastalu kod primjene. Ako ste dulje vrijeme izloženi buci, mogao bi vam se pogoršati sluh.

Usisavač koristite samo ako je priključen na propisnu utičnicu sa zaštitnim kontaktom. Koristite samo

neoštećene priključne kablove i redovito ispitane produžne kablove sa zaštitnim kontaktom. Neprolazni zaštitni vodič može rezultirati strujnim udarom.

Pri mokrom usisavanju s usisavačem radite tako da je njegov spremnik u horizontalnom položaju. Inače postoji opasnost od strujnog udara zbog prodiranja vode u elektromotor usisavača.

Mrežni priključni kabel ne zlorabljajte za povlačenje usisavača ili za izvlačenje mrežnog utikača iz mrežne utičnice. Mrežni priključni kabel držite što dalje od izvora topline, ulja, oštih rubova ili pomičnih dijelova. Preko mrežnog priključnog kabela ne vozite niti ga prignječite. Oštećeni ili usukani mrežni priključni kablovi povećavaju opasnost od strujnog udara.

Prije zamjene dijelova pribora mrežni utikač izvucite iz mrežne utičnice.

Ovim mjerama opreza smanjit će se opasnost od strujnog udara.

Ne usisavajte tvari štetne za zdravlje, npr. prašinu od bukovog ili hrastovog drveta, prašinu od kamena, azbest.

Ove se tvari smatraju kancerogenim.

Osigurajte dobro provjetranje na radnom mjestu.

Ne usisavajte zapaljive ili eksplozivne tekućine, npr. benzin, ulje, alkohol, otapala. Ne usisavajte vrelu ili zapaljivu prašinu. S usisavačem ne radite u prostorijama s opasnošću od eksplozije. Prašina, pare ili tekućine mogu se zapaliti ili eksplodirati.

Zabranjeno je natpise i znakove na usisavač pričvršćivati vijcima ili zakovicama. Oštećena izolacija usisavača ne pruža nikakvu zaštitu od strujnog udara. U tu svrhu koristite samoljepljive naljepnice.

Ne koristite pribor koji FEIN nije posebno predvidio ili preporučio za ovaj usisavač. Činjenica da ste pribor samo pričvrstili na vaš usisavač ne jamči njegovu sigurnu primjenu.

Prije puštanja u rad usisavača (vidjeti stranicu 6–9) treba na oštećenje kontrolirati mrežni priključni kabel i mrežni utikač.

⚠ UPOZORENJE Utičnicu usisavača

koristite samo za priključak vanjskog električnog alata. Usisavač se automatski pušta u rad preko priključenog električnog alata. Priključna snaga električnog alata ne smije premašiti maksimalnu priključnu snagu utičnice usisavača P_A.

Pridržavajte se i uputa za rad i uputa za sigurnost električnog alata koji ste priključili na utičnicu usisavača.

Savjet: Usisavač priključite uvijek preko zaštitne sklopke struje kvara (RCD) sa strujom kvara dimenzioniranja od 30 mA ili manjom.

Usisavač se smije spemiti samo u zatvorenim prostorima.

Upute za rukovanje.

Rukovanje, vidjeti stranicu 10.

Izmjena filtra i čišćenje filtra, vidjeti stranicu 11–13/ 174 Poglavlje „Traženje smetnji u radu.“

⚠ OPREZ Nikada ne usisavajte bez plosnatog naboranog filtra, jer će se inače oštetiti elektromotor i pojavit će se opasnost za vaše zdravlje zbog povećane emisije fine prašine. Za usisavanje fine prašine dodatno se mora koristiti vrećica filtra od pusta.

Ako bi se otpadni zrak vratio natrag u prostoriju, u prostoriji mora postojati dovoljan broj izmjena zraka L. Natrag vraćen protok zraka smije iznositi maksimalno 50 % volumena svježeg zraka (volumen prostorije x stopa izmjena zraka L_w). Bez posebnih mjera ventilacije vrijedi slijedeće: $L_w = 1 \text{ h}^{-1}$.

Kod primjene vrećica filtra od pusta obratite pozornost da zasun zatvarača i vrećica filtra od pusta potpuno naliježu na unutarnju stijenu spremnika.

Kako bi se spriječilo zaprljanje, vrećicu filtra od pusta nakon vađenja zatvorite sa zasunom zatvarača.

❗ Za usisavanje prašine klase L smije se koristiti samo suhi plosnati naborani filter, koji još nije vlažan niti je bio vlažan.

❗ Prije prelaska sa mokrog na suho usisavanje, vlažni plosnati naborani filter treba ostaviti da se osuši ili ga treba zamijeniti sa suhim filtrom. Inače će plosnati naborani filter postati neuporabiv.

Plosnati naborani filter održavajte suhim i redovito ga čistite.

Dijelove pribora montirajte s laganim pritiskom. Pri demontaži dijelove okrenite malo jedan prema drugom i razmaknite ih.

Usisavač isključite prije nego što električni alat priključite na utičnicu usisavača. U utičnicu usisavača utaknite samo isključeni električni alat. Nakon isključivanja električnog alata priključenog na utičnicu usisavača, usisavač će raditi još cca. 15 sekundi i nakon toga će se automatski isključiti.

Pri mokrom usisavanju električno vodljivih tekućina, pri dosizanju maksimalne visine punjenja spremnika, usisavač će se automatski isključiti (preko automatike isključivanja). Mrežni utikač izvucite iz mrežne utičnice i ispraznite spremnik. Pri mokrom usisavanju električno nevodljivih tekućina, usisavač se **neće automatski isključiti** pri dosizanju maksimalne visine punjenja spremnika usisavača. Pravovremeno praznite spremnik.

Nakon završenog mokrog usisavanja, pomoću četkice očistite sonde i njihov međuprostor.

Pri izlasku pjene odmah isključite usisavač i ispraznite spremnik.

Pri kratkom spoju i/ili jačem izlasku prašine, odmah isključite usisavač i odspojite ga sa električne mreže.

Pri transportu usisavača fiksirajte podesive kotačiće za upravljanje usisavačem.

Održavanje i servisiranje.

🔧 Kontrolirajte priključke, brtve i crijeva. Popravak oštećenja prepustite samo kvalificiranom stručnom osoblju i samo s FEIN rezervnim dijelovima.

Za čišćenje usisavača koristite sredstva za čišćenje iz trgovačke mreže koja ne grebu i vodu. Usisavač nakon čišćenja ostavite da se potpuno osuši.

 Nakon svake uporabe ispraznite spremnik i uklonite grubu prljavštinu i prašinu.

Spremnik ispraznite nakon usisavanja tekućina. Kako bi se ovi dijelovi osušili, nakon toga usisavač ostavite još nekoliko minuta da radi s priključenim dijelovima pribora.

Rabljene plosnate naborane filtre i vrećice filtra zbrinite u otpad prema važećim zakonskim propisima.

Ako je potrebna zamjena priključnog kabela, kako bi se izbjeglo ugrožavanje sigurnosti, u tom slučaju istu treba izvršiti FEIN ili ovlaštenu servis za FEIN električne alate.

Najmanje jednom godišnje od proizvođača ili od za to osposobljene osobe zatražite kontrolu usisavača, npr. na oštećenja filtra, funkciju i nepropusnost usisavača.

Pri usisavanju prašine razreda L koja se nalazi u zaprljanoj okolini, vanjska površina usisavača kao i svi njegovi strojni dijelovi moraju se očistiti ili tretirati brtvjenim sredstvima. Pri izvođenju radova održavanja i

popravaka, u otpad treba zbrinuti sve zaprljane dijelove koji se ne mogu zadovoljavajuće očistiti. Takvi se dijelovi u nepropusnim vrećicama moraju zbrinuti u otpad prema važećim zakonskim propisima za zbrinjavanje takvog otpada.

Za održavanje koje izvodi njegov korisnik, usisavač se mora demontirati, očistiti, ukoliko je to izvedivo, bez da se pri tome opasnosti izloži stručno osoblje koje izvodi radove održavanje i ostale osobe. Kako bi se izbjegle eventualne opasnosti, prije demontaže usisavač se mora očistiti.

Prostorija u kojoj se usisavač rastavlja mora biti dobro provjetravana.

Tijekom radova održavanja nosite osobnu zaštitnu opremu. Nakon radova održavanja mora se provesti čišćenje radnog prostora održavanja.

Najnovije popise rezervnih dijelova ovih usisavača možete naći na internetu, na adresi www.fein.com.

Sljedeće dijelove možete prema potrebi sami zamijeniti:

Vrećica filtra od pusta, plosnati naborani filter, kasetna filtera, crijevo, naglavak alata

Traženje smetnji u radu.

Smetnja u radu	Uzrok	Otklanjanje smetnji u radu
Usisavač se ne može uključiti.	Pregorio je osigurač kućnog priključka.	Osigurati električno napajanje.
	Usisavač radi automatski.	Prekidač za namještanje načina rada treba namjestiti u položaj „I“.

Smetnja u radu	Uzrok	Otklanjanje smetnji u radu
Smanjen je učinak usisavanja.	Usisavač nije ispravno montiran.	Poklopac treba ispravno ugraditi i potpuno zatvoriti oba zatvarača.
	Začepljen je sustav usisavanja.	Očistiti usisno crijevo i usisnu cijev.
	Napunjena je vrećica filtra od pusta.	Zamijeniti vrećicu filtra od pusta.
	Napunjen je plosnati naborani filter.	Zamijeniti plosnati naborani filter.
Izlaz prašine pri usisavanju.	Pogrešan položaj ugradnje plosnatog naboranog filtra.	Ispraviti položaj ugradnje plosnatog naboranog filtra.
Nema učinka usisavanja pri mokrom usisavanju.	Napunjen je spremnik.	Isprazniti spremnik.
Automatika isključivanja ne uključuje.	Zaprljane su sonde.	Očistiti četkom sonde i njihov međuprostor.

Jamstvo.

Jamstvo za proizvod vrijedi prema zakonskim propisima u zemlji korisnika električnog alata. Tvrtka FEIN daje jamstvo prema FEIN izjavi proizvođača o jamstvu.

U opsegu isporuke ovog usisavača može biti sadržan i samo jedan dio pribora opisanog ili prikazanog u ovim uputama za rad.

Izjava o usklađenosti.

Tvrtka FEIN izjavljuje uz punu odgovornost da ovaj proizvod prikazan na zadnjoj stranici ovih uputa za rukovanje odgovara navedenim važećim propisima.

Tehnička dokumentacija se može zatražiti od:

C. & E. FEIN GmbH, C-DB_IA,
D-73529 Schwäbisch Gmünd











Zaštita okoliša, zbrinjavanje u otpad.



Ambalažu, neuporabivi usisavač i pribor treba odvesti u reciklažno dvorište na ekološki prihvatljivo zbrinjavanje u otpad.

Оригинальное руководство по эксплуатации.

Дата производства: Год и месяц производства указаны на паспортной табличке пылесоса. При этом первые 4 цифры означают год производства, следующие 2 цифры – месяц производства.

Использованные условные обозначения, сокращения и понятия.

Символическое изображение, условный знак	Пояснение
	Обязательно прочтите прилагаемые документы, такие как руководство по эксплуатации и общие инструкции по безопасности.
	Перед этой рабочей операцией вынуть вилку из штепсельной розетки сети. В противном случае возможно получение травм в результате непреднамеренного включения электроинструмента.
	Соблюдайте указания, содержащиеся в тексте и на рисунке рядом!
	Соблюдайте указания, содержащиеся в тексте и на рисунке рядом!
	При работе использовать средства защиты глаз.
	При работе использовать средства защиты органов слуха.
CE	Подтверждает соответствие электроинструмента директивам Европейского Сообщества.
EAC	Знак соответствия электроинструмента директивам Таможенного союза.
	Общий запрещающий знак. Это действие запрещено.
	Дополнительная информация.
 ОСТОРОЖНО	Это указание предупреждает о возможной опасной ситуации, которая может привести к серьезным травмам или смерти.
 ВНИМАНИЕ	Это указание предупреждает о возможной опасной ситуации, которая может привести к травмам.

Символическое изображение, условный знак	Пояснение
	Отработавшие свой ресурс электрические изделия следует собирать и сдавать отдельно на экологически чистую переработку.
	Изделие с базовой изоляцией и открытыми токопроводящими деталями, дополнительно подключенными к заземляющему проводу.
IPX4	Степень защиты

Условный знак	Единица измерения, международное обозначение	Единица измерения, русское обозначение	Пояснение
P_1	W	Вт	Потребляемая мощность
P_A	W	Вт	Макс. присоединяемая мощность встроенной розетки
U	V	В	Номинальное напряжение
f	Hz	Гц	Частота питающей сети
	l	л	Вместимость емкости
	l	л	Объем заливаемой жидкости
	l/s	л/с	Поток воздуха при шланге длиной 4 с Ø 35 мм
	l/s	л/с	Поток воздуха на вентиляторе
	hPa	гПа	Разрежение
$L \times B \times H$	mm	мм	длина x ширина x высота
\varnothing	mm	мм	Диаметр круглой части
	kg	кг	Вес
L_w	h^{-1}	$ч^{-1}$	Кратность воздухообмена
L_{pA}	dB	дБ	Уровень звукового давления
L_{wA}	dB	дБ	Уровень звуковой мощности
$K...$			Погрешность

Условный знак	Единица измерения, международное обозначение	Единица измерения, русское обозначение	Пояснение
a	m/s^2	m/c^2	Вибрация в соответствии с EN 60745 (векторная сумма трех направлений)
	m, s, kg, A, mm, V, W, Hz, N, °C, dB, min, m/s^2	м, с, кг, А, мм, В, Вт, Гц, Н, °С, дБ, мин, m/c^2	Основные и производные единицы измерения Международной системы единиц СИ .

Для Вашей безопасности.

⚠ ОСТОРОЖНО Прочтите все указания и инструкции по технике безопасности. Упущения, допущенные при соблюдении указаний и инструкций по технике безопасности, могут стать причиной поражения электрическим током, пожара и тяжелых травм.

Сохраняйте эти инструкции и указания для будущего использования.

 Не используйте этот пылесос, предварительно не изучив основательно и полностью не уяснив это руководство по эксплуатации, а также приложенные «Общие указания по технике безопасности». Храните указанные документы для использования в дальнейшем и передавайте их вместе с пылесосом при продаже или передаче пылесоса в пользование.

Учитывайте также соответствующие национальные правила по охране труда.

Назначение пылесоса:

Пылесос/влагоотсос для всасывания не вредной для здоровья пыли и пыли класса L, мелких грязевых частиц, в особенности при пыльных работах с электроинструментами, а также негорючих жидкостей, с допущенными фирмой FEIN принадлежностями в закрытых помещениях.

Пылесос предназначен для промышленного использования, напр., в гостиницах, школах, больницах, на фабриках, в магазинах, офисах и в сдаваемых в аренду жилых помещениях.



Только для стран-членов ЕС:

Пылесос класса пыли L в соответствии с IEC/EN 60335-2-69 для сухого отсасывания вредной для здоровья пыли с граничным значением экспозиционной дозы $> 1 \text{ мг/м}^3$.

**ОСТОРОЖНО**

Пылесос содержит вредную для здоровья пыль. Процедуры опорожнения и техобслуживания, включая удаление контейнера для пыли, можно выполнять только силами специалистов. Необходимо соответствующее защитное снаряжение. Не эксплуатируйте пылесос без полной фильтрующей системы. Иначе Вы подвергните опасности свое здоровье.

Этот пылесос пригоден для эксплуатации от генераторов переменного тока достаточной мощности, которые отвечают норме ISO 8528, класс исполнения G2. Эта норма, в частности, не выполняется, если так называемый коэффициент гармоник превышает 10 %. В случае сомнения ознакомьтесь с информацией по используемому генератору.

Специальные указания по технике безопасности.

Этот пылесос не предназначен для использования лицами (включая детей) с ограниченными физическими или сенсорными способностями, с нарушениями психического здоровья, а также с недостаточным опытом и/или знаниями, исключая случаи, когда эксплуатация прибора осуществляется ими под наблюдением лица, ответственного за их безопасность, либо после получения от этого лица

соответствующих разъяснений относительно эксплуатации данного пылесоса.

Смотрите за детьми. Дети не должны играть с пылесосом.

Очистку и техническое обслуживание пылесоса дети могут производить только под присмотром.



Пользователи должны пройти соответствующий инструктаж по использованию данного пылесоса. Перед использованием пылесоса пользователь должен получить информацию, инструкции и обучение по работе с пылесосом и собираемым пылесосом материалам, а также по безопасным процедурам утилизации собранных материалов. Пользователь обязан соблюдать правила техники безопасности при обращении с собираемыми пылесосом материалами.

Применяйте средства индивидуальной защиты. В зависимости от выполняемой работы применяйте защитный щиток для лица, защитное средство для глаз или защитные очки. Насколько уместно, применяйте противопылевой респиратор, средства защиты органов слуха, защитные перчатки или специальный фартук, которые защищают Вас от абразивных частиц и частиц материала. Глаза должны быть защищены от летающих в воздухе посторонних частиц, которые могут образовываться при выполнении

различных работ. Противопылевой респиратор или защитная маска органов дыхания должны задерживать образующуюся при работе пыль. Продолжительное воздействие сильного шума может привести к потере слуха.

Подключайте пылесос только к исправным сетевым розеткам с заземляющим контактом.

Используйте только неповрежденные сетевые шнуры и удлинители с заземляющим контактом, подвергающиеся регулярной проверке. Обрыв заземляющего провода может привести к поражению электрическим током.

Используйте пылесос/влагоотсос для сбора жидкостей только при горизонтальном положении приемной емкости. В противном случае возникает опасность поражения электрическим током вследствие проникновения воды в двигатель пылесоса.

Не используйте сетевой шнур не по назначению для перемещения пылесоса или для отсоединения штепсельной вилки от сетевой розетки. Предохраняйте сетевой шнур от воздействия высокой температуры, масел, острых кромок или подвижных деталей. **Не переезжайте и не сдавливайте сетевой шнур.** Поврежденный или спутанный сетевой шнур повышает риск поражения электрическим током.

Прежде чем заменить принадлежности, отсоедините штепсельную вилку от сетевой

розетки. Эта мера предосторожности снижает риск поражения электрическим током.

Не собирайте пылесосом вредные для здоровья материалы, например, древесную пыль бука или дуба, пыль горных пород, асбест. Эти материалы являются канцерогенными.

Позаботьтесь о хорошей вентиляции рабочего места.

Не собирайте пылесосом горючие или взрывоопасные жидкости, напр., бензин, масла, спирт или растворители. Не собирайте горячую или горючую пыль. Не эксплуатируйте пылесос во взрывоопасном помещении. Пыль, пары или жидкости могут загореться или взорваться.

Запрещается закреплять на пылесосе таблички и обозначения с помощью винтов или заклепок.

Поврежденная изоляция не защищает от поражения электрическим током. Применяйте приклеиваемые таблички.

Не применяйте принадлежности, которые не были специально сконструированы и рекомендованы фирмой FEIN для данного пылесоса.

Безопасная работа не обеспечивается только тем, что принадлежности подходят к Вашему пылесосу.

Проверяйте перед началом эксплуатации (см. стр. 6–9) сетевой шнур и штепсель на предмет повреждений.

⚠ ОСТОРОЖНО Используйте розетку на пылесосе только для подключения внешнего электроинструмента. Пылесос автоматически включается через подключенный электроинструмент. Общая потребляемая мощность электроинструмента не должна превышать максимальную присоединяемую мощность розетки на пылесосе P_A .

Соблюдайте также руководство по эксплуатации и указания по технике безопасности для электроинструмента, подключаемого к розетке на пылесосе.

Рекомендация: При работе всегда подключайте пылесос через автомат защитного отключения (RCD) с номинальным током срабатывания 30 мА или ниже.

Храните пылесос только внутри помещений.

Указания по пользованию.

Эксплуатация, см. стр. 10.

Замена и очистка фильтра, см. стр. 11–13/ 184 раздел «Поиск неисправностей.»

⚠ ВНИМАНИЕ Никогда не пылесосьте без плоского складчатого фильтра, т.к. иначе мотор будет поврежден и возникнет опасность ущерба для здоровья в результате повышенного выброса мелкодисперсной пыли. Для сбора мелкодисперсной пыли следует дополнительно применять нетканый полотняный фильтр.

Если отработанный воздух возвращается в помещение, в этом помещении необходимо обеспечить достаточную кратность воздухообмена L . Возвратный поток воздуха не должен превышать 50 % потока свежего воздуха (объем помещения \times кратность воздухообмена L_w). При отсутствии особых мер по обеспечению вентиляции силу имеет: $L_w = 1 \text{ ч}^{-1}$.

При установке нетканого фильтр-мешка следите за тем, чтобы его крышка и сам фильтр-мешок полностью прилегали к внутренней стенке емкости.

Во избежание загрязнения закрывайте нетканый фильтр-мешок крышкой после извлечения.

❗ Для сбора пыли класса L разрешается использовать только сухой плоский складчатый фильтр, который не подвергался воздействию влаги или воды.

❗ Перед переходом с влажного отсасывания на сухое дайте влажному плоскому складчатому фильтру высохнуть или замените его на сухой. В противном случае плоский складчатый фильтр придет в негодность.

Содержите плоский складчатый фильтр в сухом состоянии и регулярно очищайте его.

Монтируйте принадлежности, слегка надавливая на них. Для демонтажа слегка поверните детали относительно друг друга и разъедините их.

Выключайте пылесос, прежде чем подключить электроинструмент к розетке на пылесосе.

Подключайте к розетке на пылесосе только выключенные электроинструменты.

После выключения электроинструмента, подключенного к розетке на пылесосе, пылесос продолжает работать в течение 15 сек., после чего он автоматически отключается.

При сборании электропроводных жидкостей при достижении максимальной высоты заполнения контейнера пылесос автоматически выключается (автоматическое выключение). Отсоедините штепсельную вилку от сетевой розетки и опорожните емкость.

При сборании неэлектропроводных жидкостей пылесос **не выключается автоматически** при максимальной высоте заполнения контейнера. Вовремя опорожняйте емкость.

По окончании всасывания жидкостей очистите зонды и пространство между ними при помощи щетки.

При появлении пены немедленно выключите пылесос и опорожните емкость.

При коротком замыкании и/или массивном выбросе пыли немедленно выключите пылесос и отключите его от электросети.

При транспортировке пылесоса фиксируйте фиксирующийся направляющий ролик.

Техобслуживание и сервисная служба.

 Проверьте соединения, прокладки и шланги. Ремонт поручайте только квалифицированному персоналу и только с применением оригинальных запасных частей FEIN.

Для очистки пылесоса используйте обычные неабразивные моющие средства и воду. После очистки дайте пылесосу полностью просохнуть.

 Опорожняйте емкость после каждой эксплуатации и удаляйте крупные загрязнения и пыль.

Опорожняйте емкость после сбора жидкостей. Затем оставьте пылесос с подключенными принадлежностями несколько минут включенным, чтобы высушить их.

Использованные плоские складчатые фильтры и фильтр-мешки необходимо утилизировать в соответствии с законодательными предписаниями.

Если требуется поменять соединительный кабель, во избежание опасности обращайтесь на фирму FEIN или в авторизованную сервисную мастерскую для электроинструментов FEIN.

Минимум один раз в год требуется проверка силами производителя или проинструктированного специалиста на предмет качества сбора пыли, напр., на предмет повреждения фильтра, герметичности и исправности пылесоса.

В пылесосах класса L, находившихся в загрязненной среде, необходимо очищать наружную поверхность, а также все детали электроинструмента или обрабатывать их герметиком. При проведении работ по техобслуживанию и ремонтных работ все загрязненные детали, которые нельзя надлежащим образом очистить, подлежат утилизации. Такие детали необходимо утилизировать в непроницаемых мешочках в соответствии с действующими предписаниями по утилизации таких отходов.

При техобслуживании пользователем пылесос необходимо разобрать, очистить и провести работы по техобслуживанию, не подвергая при этом опасности обслуживающий персонал и других людей. Перед разборкой необходимо очистить пылесос, чтобы предотвратить возможные опасности.

Помещение, в котором проводится разборка пылесоса, должно быть хорошо проветренным. При проведении работ по техобслуживанию носите индивидуальные средства защиты. После проведения работ по техобслуживанию необходимо убрать место, где проводилось техобслуживание.

Актуальный список запчастей к этому пылесосу Вы найдете в Интернете по адресу: www.fein.com.

При необходимости Вы можете самостоятельно заменить следующие части:

Нетканый полотняный фильтр, плоский складчатый фильтр, кассетный фильтр, шланг, муфта для электроинструментов

Поиск неисправностей.

Неисправность	Причина	Устранение неисправностей
Пылесос не включается.	Сработал предохранитель домашней сети.	Обеспечьте подвод тока.
	Выбран автоматический режим работы пылесоса.	Установите переключатель режима работы на «I».
Слабая производительность всасывания.	Пылесос неправильно собран.	Правильно насадите кожух и хорошо закройте оба замка.
	Засорена система всасывания.	Очистите всасывающий шланг и всасывающие трубы.
	Нетканый фильтр-мешок переполнен.	Смените нетканый фильтр-мешок.
	Плоский складчатый фильтр переполнен.	Смените плоский складчатый фильтр.
При работе с пылесосом из него разлетается пыль.	Неправильно вставлен плоский складчатый фильтр.	Поправьте плоский складчатый фильтр.
Отсутствие производительности всасывания при всасывании жидкостей.	Емкость переполнена.	Опорожните емкость.
Автоматическое выключение не включается.	Датчики загрязнены.	Очистите датчики и пространство между ними при помощи щетки.

Обязательная гарантия и дополнительная гарантия изготовителя.

Обязательная гарантия на изделие предоставляется в соответствии с законоположениями в стране пользователя. Сверх этого, FEIN предоставляет дополнительную

гарантию в соответствии с гарантийным обязательством изготовителя FEIN.

Комплект поставки Вашего пылесоса может не включать весь набор описанных или изображенных в этом руководстве по эксплуатации принадлежностей.



Декларация соответствия.

С исключительной ответственностью фирма FEIN заявляет, что настоящее изделие соответствует нормативным документам, приведенным на последней странице настоящего руководства по эксплуатации.







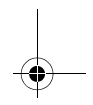
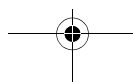
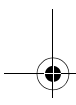
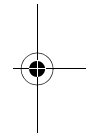
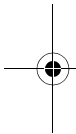







Техническая документация:
C. & E. FEIN GmbH, C-DB_IA,
D-73529 Schwäbisch Gmünd

Охрана окружающей среды, утилизация.

Упаковку, пришедшие в негодность пылесосы и принадлежности следует утилизировать экологически чистым образом.



Оригінальна інструкція з експлуатації.**Використані символи, скорочення та поняття.**

Символ, позначка	Пояснення
	Обов'язково прочитайте додані документи, напр., інструкцію з експлуатації та загальні вказівки з техніки безпеки.
	Перед виконанням цієї робочої операції витягніть штепсель з розетки. Інакше виникне небезпека поранення внаслідок ненавмисного запуску електроінструменту.
	Дотримуйтеся інструкцій, які містяться в тексті та на малюнку поруч!
	Дотримуйтеся інструкцій, які містяться в тексті та на малюнку поруч!
	Під час роботи одягайте захисні окуляри.
	Під час роботи одягайте навушники.
	Підтвердження відповідності електроінструменту положенням директив Європейського Співтовариства.
	Підтвердження відповідності електроінструменту положенням директив Митного союзу.
	Загальний заборонний знак. Ця дія заборонена.
	Додаткова інформація.
 ПОПЕРЕДЖЕННЯ	Ця вказівка повідомляє про можливість виникнення небезпечної ситуації, яка може привести до серйозних травм або смерті.
 ОБЕРЕЖНО	Ця вказівка попереджує про можливість виникнення небезпечної ситуації, яка може привести до серйозних травм або смерті.
	Відпрацьовані електроінструменти та інші електротехнічні і електронні вироби повинні здаватися окремо і утилізуватися екологічно чистим способом.
	Виріб з базовою ізоляцією та відкритими струмопровідними деталями, які додатково під'єднані до захисного проводу.
IPX4	Ступінь захисту

Позначка	Міжнародна одиниця	Національна одиниця	Пояснення
P_1	W	Вт	Споживча потужність
P_A	W	Вт	Макс. споживана потужність інтегрованої розетки
U	V	В	Розрахункова напруга
f	Hz	Гц	Частота
C	l	l	Місткість ємності
V	l	l	Об'єм залитаної рідини
\rightarrow	l/s	л/с	Потік повітря зі шлангом довжиною 4 м \varnothing 35 мм
\rightarrow	l/s	л/с	Потік повітря на вентиляторі
\ominus	hPa	гПа	Розрідження
$L \times B \times H$	mm	мм	довжина x ширина x висота
\varnothing	mm	мм	Діаметр круглої частини
\blacksquare	kg	кг	Вага
L_w	h^{-1}	год. $^{-1}$	Кратність повітрообміну
L_{pA}	dB	дБ	Рівень звукового тиску
L_{wA}	dB	дБ	Рівень звукової потужності
$K_{..}$			Похибка
a	m/s^2	m/c^2	Вібрація у відповідності до EN 60745 (сума векторів трьох напрямків)
	m, s, kg, A, mm, V, W, Hz, N, °C, dB, min, m/s^2	м, с, кг, А, мм, В, Вт, Гц, Н, °С, дБ, хвил., m/c^2	Основні та похідні одиниці Міжнародної системи одиниць SI .

Для Вашої безпеки.

⚠ ПОПЕРЕДЖЕННЯ Прочитайте всі правила з техніки безпеки і вказівки.

Невиконання правил з техніки безпеки і вказівок може призводити до удару електричним струмом, пожежі та/або важких травм.

Зберігайте всі правила з техніки безпеки і вказівки на майбутнє.

 Не застосовуйте цей відсмоктувач, не прочитавши уважно та не зрозумівши цю інструкцію з експлуатації та додані «Загальні вказівки з техніки безпеки». Зберігайте названі документи для подальшого

використання та додавайте їх до відсмоктувача при його передачі в користування або при продажу. Зважайте також на чинні національні приписи з охорони праці.

Призначення відсмоктувача:

Вологовідсмоктувач/пилосос для використання з допущеним фірмою FEIN приладдям в закритих приміщеннях для збирання шкідливого для здоров'я пилу і пилу класу L, дрібних часточок бруду, особливо при виконанні пильних робіт з електроінструментами, а також для збирання негорючих рідин. Відсмоктувач призначений для використання у промислових умовах, напр., у готелях, школах, лікарнях, на фабриках, у крамницях, офісах і орендованих житлових приміщеннях.



Лише для країн ЄС:

Відсмоктувач класу пилу L згідно IEC/EN 60335-2-69 для сухого відсмоктування шкідливого для здоров'я пилу з граничним значенням експозиційної дози $> 1 \text{ мг/м}^3$.



ПОПЕРЕДЖЕННЯ

Відсмоктувач містить шкідливий для здоров'я пил. Процедури спорожнення та технічного обслуговування, включаючи видалення ємності для пилу, можна проводити лише силами фахівців. Необхідне відповідне захисне спорядження. Не

експлуатуйте відсмоктувач без повної фільтрувальної системи. Інакше Ви наразите на небезпеку своє здоров'я.

Цей відсмоктувач придатний для експлуатації від генераторів змінного струму із достатньою потужністю, що відповідають нормі ISO 8528, клас виконання G2. Ця норма не виконується, зокрема, якщо так званий коефіцієнт гармонік перевищує 10 %. У разі сумнівів поцікавтеся інформацією про генератор, який Ви застосовуєте.

Специфічні вказівки з техніки безпеки.

Цей відсмоктувач не придатний для використання особами (враховуючи дітей) з обмеженими фізичним, сенсорними або розумовими здібностями або особами, у яких бракує досвіду і/або знань. Це дозволяється робити лише у тому випадку, якщо за ними спостерігає особа, що відповідає за їхню безпеку, або вони отримали від неї вказівки щодо того, як слід використовувати відсмоктувач.

Дивіться за дітьми. Діти не повинні гратися з відсмоктувачем.

Дітям дозволяється очищати відсмоктувач та виконувати його технічне обслуговування лише під наглядом.

ПОПЕРЕДЖЕННЯ Користувачі повинні

отримати відповідний інструктаж щодо користування відсмоктувачем. Перед використанням відсмоктувача користувачу необхідно надати

інформацію, інструкції і навчання щодо відсмоктувача і матеріалів, з якими він буде використовуватися, а також щодо безпечних процедур з утилізації зібраних матеріалів. Користувач повинен дотримуватися правил техніки безпеки при поводженні з матеріалами, що збираються.

Вдягайте особисте захисне спорядження. В залежності від виду робіт використовуйте захисну маску, захист для очей або захисні окуляри. За необхідністю вдягайте респіратор, навушники, захисні рукавиці або спеціальний фартух, щоб захистити себе від невеличких частинок, що утворюються під час шліфування, та частинок матеріалу.

Очі повинні бути захищені від відлетілих чужорідних тіл, що утворюються при різних видах робіт. Респіратор або маска повинні відфільтровувати пил, що утворюється під час роботи. При тривалій роботі при гучному шумі можна втратити слух.

Підключайте відсмоктувач лише до штепсельних розеток із захисним контактом, виконаним відповідно до приписів. Використовуйте лише непошкоджені шнури живлення та подовжувачі із захисним контактом, які регулярно перевіряються. Захисний провідник із розривом може призвести до ураження електричним струмом.

При використанні відсмоктувача для вологого відсмоктування ємність повинна бути у прямовисному положенні. Інакше

існує небезпека ураження електричним струмом через потрапляння рідини до мотора відсмоктувача.

Не використовуйте мережний шнур живлення не за призначенням для пересування відсмоктувача або для від'єднання штепселя від розетки. Захищайте мережний шнур живлення від високої температури, олії, гострих країв та рухомих деталей. Не переїжджайте через мережний шнур живлення та не здавлюйте його. Пошкоджений або заплутаний мережний шнур живлення збільшує ризик ураження електричним струмом. Перш ніж змінити приладдя, витягуйте штепсель з розетки. Цей попереджувальний захід знижує небезпеку ураження електричним струмом.

Не всмоктуйте небезпечні для здоров'я речовини, напр., букову або дубову тирсу, породний пил, азбест. Ці речовини вважаються канцерогенними.

Слідкуйте за доброю вентиляцією на робочому місці.

Не всмоктуйте горючі або вибухонебезпечні рідини, напр., бензин, оливу, спирт, розчинники. Не всмоктуйте гарячий пил або горючий пил. Не працюйте з відсмоктувачем в приміщеннях, де існує небезпека вибуху. Пил, пари або рідини можуть загорятися або вибухати.

Забороняється закріплювати на відсмоктувачі таблички та позначки за допомогою гвинтів або заклепок. Пошкоджена ізоляція не захищає

від ураження електричним струмом. Таблички треба приклеювати.

Не використовуйте приладдя, яке не передбачене або не рекомендоване фірмою FEIN спеціально для цього відсмоктувача. Сама лише можливість закріплення приладдя на Вашому відсмоктувачі не гарантує його безпечне використання.

Перед початком роботи (див. стор. 6–9) перевірте шнур живлення та штепсель на предмет пошкоджень.

⚠ ПОПЕРЕДЖЕННЯ Використовуйте розетку на

відсмоктувачі лише для підключення зовнішнього електроінструмента. Відсмоктувач автоматично вмикається через під'єднаний електроінструмент. Споживана потужність під'єданого електроінструмента не повинна перевищувати максимальну споживану потужність розетки на відсмоктувачі P_d .

Дотримуйтеся також інструкції з експлуатації і вказівок з техніки безпеки того електроінструмента, який Ви підключаєте до розетки на відсмоктувачі.

Рекомендація: Завжди підключайте відсмоктувач до пристрою захисного вимкнення із номінальним струмом спрацювання 30 mA або менше.

Відсмоктувач дозволяється зберігати лише в приміщеннях.

Вказівки з експлуатації.

Експлуатація, див. стор. 10.

Заміна і очищення фільтра, див. стор. 11–13/ 192 розділ «Пошук несправностей.»

⚠ ОБЕРЕЖНО Ніколи не працюйте без плаского складчастого фільтра, оскільки це може пошкодити мотор і викликати небезпеку пошкодження здоров'я через підвищений викид дрібнодисперсного пилю. Для збирання дрібнодисперсного пилю необхідно додатково використовувати нетканий фільтр-мішок.

Якщо відпрацьоване повітря повертається у приміщення, у цьому приміщенні необхідно забезпечити достатню кратність повітрообміну L . Потік повітря, що повертається, не повинен перевищувати 50 % потоку свіжого повітря (об'єм приміщення x кратність повітрообміну L_w). За відсутності особливих заходів щодо вентиляції діє: $L_w = 1 \text{ год.}^{-1}$.

Коли встановлюєте нетканий фільтр-мішок, слідкуйте за тим, щоб його кришка і сам фільтр-мішок повністю прилягали до внутрішньої стінки ємності.

Для запобігання забрудненню після виймання закривайте нетканий фільтр-мішок кришкою.

! Для збирання пилю класу L дозволяється використовувати лише сухі пласкі складчасті фільтри, що не були ані вологі, ані мокрі.

❗ Перед переходом від волого відсмоктування на сухе дайте вологому пласкому складчастому фільтру висохнути або замініть його на сухий. Інакше плаский складчастий фільтр стане непридатним.

Тримайте плаский складчастий фільтр сухим і регулярно очищуйте його.

Монтуйте деталі, злегка натискаючи на них. Для демонтажу несильно проверніть деталі відносно одна одної і роз'єднайте їх.

Вимикайте відсмоктувач перед тим, як вмикати електроінструмент у розетку на відсмоктувачі. Вмикайте в розетку на відсмоктувачі лише вимкнені електроінструменти.

Після вимикання електроінструмента, який є підключений до розетки на відсмоктувачі, відсмоктувач працює ще прибл. 15 секунд, а потім вимикається автоматично.

При збиранні електропровідних рідин при досягненні максимальної висоти заповнення ємності відсмоктувач вимикається автоматично (автоматичне вимикання). Витягніть штепсель з розетки і спорожніть ємність.

При збиранні не електропровідних рідин при досягненні максимальної висоти заповнення ємності відсмоктувач **не вимикається автоматично**. Вчасно спорожнюйте ємність.

По закінченні збирання рідин очистіть датчики і простір між ними щіткою.

При появі піни негайно вимкніть відсмоктувач і спорожніть ємність.

У разі короткого замикання або масивного викиду пилу негайно вимкніть відсмоктувач і від'єднайте його від мережі.

Під час транспортування відсмоктувача фіксуйте напрямний ролик, що має фіксацію.

Ремонт та сервісні послуги.

🔧 Переверте з'єднання, ущільнення і шланги.

Ремонтувати пошкодження дозволяється лише кваліфікованим фахівцям та лише з використанням оригінальних запчастин FEIN.

Для очищення відсмоктувача використовуйте звичайні неабразивні м'які засоби і воду.

Після очищення дайте відсмоктувачу повністю просохнути.

🔧 Спорожнюйте ємність після кожного використання і видаляйте великі забруднення і пил.

Спорожнюйте ємність після збирання рідин. Потім залиште відсмоктувач з під'єднаним приладдям увімкненим на декілька хвилин, щоб висушити його.

Використані пласкі складчасті фільтри і фільтр-мішки необхідно утилізувати згідно із законодавчими приписами.

Якщо треба поміняти під'єднувальний кабель, це треба робити на фірмі FEIN або в сервісній майстерні для електроінструментів FEIN, щоб уникнути небезпеки.

Щонайменше один раз на рік необхідно, щоб виробник або проінструкований спеціаліст здійснювали перевірку на предмет якості збирання пилу, напр., на предмет пошкодження фільтру, щільність та справність відсмоктувача.

У відсмоктувачах класу L, що знаходилися в забрудненому середовищі, необхідно очистити зовнішню поверхню та всі деталі приладу або обробити їх герметиком. При технічному обслуговуванні та ремонтних роботах всі забруднені деталі, які не можна задовільно очистити, необхідно видалити. Такі деталі необхідно видаляти у непроникних мішечках у відповідності до чинних приписів щодо усунення таких відходів.

При технічному обслуговуванні користувачем відсмоктувач необхідно демонтувати, очистити

та виконати можливі роботи з технічного обслуговування, не наражаючи при цьому на небезпеку обслуговуючий персонал та інших осіб. Перед демонтажем пилосос треба прочистити, щоб запобігти можливим небезпекам.

Приміщення, в якому розбирається пилосос, повинно добре провітрюватися. Під час технічного обслуговування вдягайте особисте захисне спорядження. Після технічного обслуговування треба прибрати місце, де здійснювалося технічне обслуговування.

Актуальний перелік запчастин до цього відсмоктувача Ви знайдете в Інтернеті за адресою: www.fein.com.

За необхідністю Ви можете самостійно замінити наступні деталі:

Нетканий фільтр-мішок, плаский складчастий фільтр, касетний фільтр, шланг, муфта для електроінструментів

Пошук несправностей.

Несправність	Причина	Усунення несправностей
Відсмоктувач не вмикається.	Спрацював запобіжник будинкової мережі.	Забезпечте подачу струму.
	Обраний автоматичний режим роботи відсмоктувача.	Встановіть перемикач режимів на «I».

Несправність	Причина	Усунення несправностей
Мала потужність всмоктування.	Невірно зібраний відсмоктувач.	Правильно надіньте кришку і закрийте обидва замки.
	Система всмоктування забита.	Очистіть всмоктувальний шланг і всмоктувальні труби.
	Нетканий фільтр-мішок переповнений.	Замініть нетканий фільтр-мішок.
	Плаский складчастий фільтр переповнений.	Замініть плаский складчастий фільтр.
При відсмоктуванні з відсмоктувача розлітається пил.	Невірно вставлений плаский складчастий фільтр.	Поправте плаский складчастий фільтр.
Відсутня потужність всмоктування при вологому відсмоктуванні.	Ємність заповнена.	Спорожніть ємність.
Автоматичне вимикання не вмикається.	Датчики забруднені.	Очистіть датчики і простір між ними щіткою.

Гарантія.

Гарантія на виріб надається відповідно до законодавчих правил країни збуту. Крім цього, фірма FEIN надає заводську гарантію відповідно до гарантійного талона виробника. Можливо, що в обсяг поставки Вашого відсмоктувача входить не все описане або зображене в цій інструкції з експлуатації приладдя.

Заява про відповідність.















Фірма FEIN заявляє під свою особисту відповідальність, що цей виріб відповідає чинним приписам, викладеним на останній сторінці цієї інструкції з експлуатації.

Технічна документація:
C. & E. FEIN GmbH, C-DB_IA,
D-73529 Schwäbisch Gmünd

Захист навколишнього середовища, утилізація.

Упаковку, відпрацьовані відсмоктувачі та приладдя потрібно утилізувати екологічно чистим способом.

Оригинална инструкция за експлоатация.**Използвани символи, съкращения и термини.**

Символ, означение	Пояснение
	Непременно прочетете всички включени в окомплектовката на електроинструмента документи, като ръководство за експлоатация и общи указания за безопасна работа.
	Преди да извършите тази стъпка извадете щепсела от контакта. В противен случай съществува опасност от нараняване при неволно включване на електроинструмента.
	Следвайте указанията на текста, респ. фигурите в съседство!
	Следвайте указанията на текста, респ. фигурите в съседство!
	Работете с предпазни очила.
	Работете с шумозаглушители (антифони).
	Удостоверява съответствието на електроинструмента на директиви на Европейския съюз.
	Указва съответствието на електроинструмента на директивите на минтническия съюз.
	Общ забраняващ символ. Това действие е забранено.
	Допълнителна информация.
 ВНИМАНИЕ	Този знак указва възможна опасна ситуация, която може да предизвика тежки травми или смърт.
 ВНИМАНИЕ	Това указание предупреждава за възможна опасна ситуация, която би могла да доведе до травма.
	Амортизирани електроинструменти и други електронни и електрически продукти трябва да бъдат събирани отделно от битовите отпадъци и да бъдат предавани за вторична преработка на съдържащите се в тях суровини.
	Продукт с базова изолация и свързани към защитния проводник на мрежата токопроводещи елементи, които могат да бъдат допсени.
IPX4	Клас на защита

Символ	Международно означение	Национално означение	Пояснение
P_1	W	W	Консумирана мощност
P_A	W	W	Макс. мощност на включен във вградения контакт консуматор
U	V	V	Номинално напрежение
f	Hz	Hz	Честота
$\int_{\text{коша}}$	l	l	Обем на коша
$\int_{\text{запълване}}$	l	l	Количество на запълване с течност
$\approx \rightarrow$	l/s	l/s	Дебит с шланг 4 m Ø 35 mm
$\approx \text{турбина}$	l/s	l/s	Дебит при турбината
часова	hPa	hPa	Подналягане
$L \times B \times H$	mm	mm	дължина x широчина x височина
\emptyset	mm	mm	Диаметър на кръгъл детайл
маса	kg	kg	Маса
L_w	h^{-1}	h^{-1}	Интензивност на обмена на въздух
L_{pA}	dB	dB	Равнище на звуковото налягане
L_{wA}	dB	dB	Равнище на мощността на звука
$K...$			Неопределеност
a	m/s^2	m/s^2	Генерирани вибрации съгласно EN 60745 (векторна сума по трите направления)
	m, s, kg, A, mm, V, W, Hz, N, °C, dB, min, m/s^2	m, s, kg, A, mm, V, W, Hz, N, °C, dB, min, m/s^2	Основни и производни единици от Международната система за мерни единици SI .

За Вашата сигурност.

⚠ ВНИМАНИЕ Прочетете всички указания за безопасна работа и за работа с електроинструмента. Пропуски при спазването на указанията за безопасна работа и за работа с електроинструмента могат да предизвикат токов удар, пожар и/или тежки травми.

Съхранявайте всички указания за безопасна работа и за работа с електроинструмента за ползване в бъдеще.

 Не ползвайте тази прахосмукачка преди да прочетете внимателно и да разберете напълно това ръководство за експлоатация, както и приложените «Общи указания за безопасна работа». Съхранявайте тези инструкции за ползване по-късно и ги предавайте заедно с прахосмукачката при продажба или когато я давате за ползване.

Съблюдавайте също валидните национални разпоредби по охрана на труда.

Предназначение на прахосмукачката:

Прахосмукачка за мокро и сухо засмукване в закрити помещения с одобренията от фирма FEIN допълнителни приспособления на безвредни за здравето прахове и прах от клас L, замърсявания с малки размери, особено на прахове, отделящи се при работа с електроинструменти, както и за засмукване на незапалими течности.

Тази прахосмукачка е предназначена за професионално ползване, напр. в хотели, училища, болници, фабрики, магазини и офиси.



Само за страни от ЕС:

Прахосмукачка от клас L по IEC/EN 60335-2-69 за сухо засмукване на опасни за здравето прахове с гранична стойност на експозиция $> 1 \text{ mg/m}^3$.



⚠ ВНИМАНИЕ

В прахосмукачката има опасен за здравето прах. Избягването и изхвърлянето на отпадъците, техническото обслужване и изваждането на коша за събиране на отпадъци трябва да се извършва само от квалифициран персонал. Необходимо е ползването на подходящи лични предпазни средства. Не работете с прахосмукачката, ако не са монтирани всички филтри. В противен случай има опасност за здравето.

Тази прахосмукачка е проектирана да бъде включвана само към генератори на променлив ток с достатъчна мощност, които съответстват на изискванията на ISO 8528, клас на изпълнение G2. Едно от главните несъответствия на този стандарт е, когато т.нар. клир-фактор надхвърля 10 %. Ако не сте сигурни, проверете параметрите на ползвания от Вас генератор.

Специални указания за безопасна работа.

Тази прахосмукачка не е предназначена за ползване от лица с ограничени психични, сензорни или душевни възможности (включително деца) или от лица с недостатъчно опит и познания, освен ако не бъдат под прекия надзор на отговорно за безопасността им лице или ако не са били обучени от него как да ползват прахосмукачката.

Деца не трябва да бъдат оставяни без контрол. Така се гарантира, че децата няма да играят с прахосмукачката.

Не се допуска почистването и техническото обслужване от деца, освен ако са под непосредствен контрол.

⚠ ВНИМАНИЕ Обслужващият персонал трябва да бъде обучен за начина на работа с тази прахосмукачка. Преди ползване потребителят трябва да бъде запознат с информации и указания, както и да бъде обучен за начина на ползване на прахосмукачката, както и за материалите, за които тя е предназначена, включително безопасният начин на изхвърляне на събраните отпадъци. Потребителят е отговорен за спазване на валидните нормативни документи за безопасна работа с материалите, които се засмукват. Работете с лични предпазни средства. В зависимост от приложението работете с цяла

маска за лице, защита за очите или предпазни очила. Ако е необходимо, работете с дихателна маска, шумозаглушители (антифони), работни обувки или специализирана престилка, която Ви предпазва от малки откъртени при работата частички. Очите Ви трябва да са защитени от летящите в зоната на работа частички.

Противопраховата или дихателната маска филтрират възникващия при работа прах. Ако продължително време сте изложени на силен шум, това може да доведе до загуба на слух.

Захранвайте прахосмукачката само от инсталирани съгласно предписанията контакти със защитен проводник. Използвайте само изправни захранващи кабели и периодично проверявани удължители със защитен проводник. Повреден защитен проводник може да предизвика токов удар.

При мокро засмукване работете с прахосмукачката само когато кошът е в хоризонтално положение. В противен случай вследствие на проникване на вода в електродвигателя съществува опасност от токов удар.

Не ползвайте захранващия кабел за дейности, за които той не е предназначен, напр. да дърпате прахосмукачката или да изваждате щепсела от контакта. Предпазвайте захранващия кабел от нагряване, омасляване, допир до остри ръбове или движещи се елементи на машини. Не прегазвайте и не

прегъвайте захранващия кабел.

Повредени или усукани захранващи кабели увеличават риска от токов удар.

Изваждайте щепсела от контакта, преди да замените допълнителни принадлежности. Тази предпазна мярка намалява опасността от токов удар.

Не засмуквайте опасни за здравето прахове, напр. прах от букова или дъбова дървесина, прах от каменни материали, азбест. Тези прахове се считат за канцерогенни.

Осигурявайте добро проветряване на работното място.

Не засмуквайте леснозапалими или взривоопасни течности, напр. бензин, машинно масло, алкохол, разтворители. Не засмуквайте нагорещени или леснозапалими прахове. Не работете с прахосмукачката в помещения с повишена опасност от експлозии.

Праховете, парите или течностите могат да се възпламенят или да експлодират.

Забранява се захващането на табелки или означения върху прахосмукачката с винтове или нитове. Нарушена електрическа изолация не осигурява защита срещу токов удар. Използвайте самозалепващи се стикери.

Не използвайте допълнителни приспособления, които не са предназначени или препоръчвани от фирма FEIN специално за тази прахосмукачка. Само фактът, че дадено приспособление може да

бъде монтирано към прахосмукачката, не гарантира безопасното му ползване.

Преди включване (вижте страница 6–9) се уверете, че захранващият кабел и щепселът са изправни.

⚠ ВНИМАНИЕ Използвайте вградения в

прахосмукачката контакт само за включване на външен електроинструмент.

Прахосмукачката се задейства автоматично чрез включения в нея електроинструмент.

Консумираната от електроинструмента мощност не трябва да надхвърля максимално допустимата мощност на контакта на прахосмукачката P_A.

Спазвайте също ръководството за експлоатация и указанията за безопасност на електроинструмента, който включвате към контакта на прахосмукачката.

Препоръка: Включвайте прахосмукачката винаги през дефектнотоков прекъсвач (RCD) с ток на задействане 30 mA или по-малък.

Прахосмукачката трябва да бъде съхранявана само в закрити помещения.

Указания за ползване.

За обслужване вижте страница 10. За смяна и почистване на филтъра вижте страница 11–13/ 201 раздел «Откриване и отстраняване на дефекти.»

⚠ ВНИМАНИЕ Никога не ползвайте прахосмукачката без плосък нагънат филтър, в противен случай електродвигателят се поврежда и съществува опасност за здравето вследствие на повишено количество изхвърлен фин прах. При засмукване на фин прах трябва да бъде поставена допълнителна филтърна торба от кече.

Ако засмукваният въздух се връща в помещението, трябва да бъде осигурена достатъчна степен на обмен на въздуха L в помещението. Преминаващото през прахосмукачката и връщано в помещението количество въздух трябва да бъде най-много 50 % от новопостъпващия въздух (обем на помещението x интензитет на смяната на въздуха L_w). Без специални мерки за проветряване важи: $L_w = 1 \text{ h}^{-1}$.

При ползване на филтърната торба от кече внимавайте затварящият плъзгач и филтърната торба да прилягат изцяло по вътрешната стена на коша.

За да избегнете замърсявания, след изваждане затваряйте филтърната торба от кече с плъзгача.

❗ За събиране на прахове от клас L се допуска използването само на сухи нагънати филтри, които не са били намокряни или овлажнявани.

❗ Преди смяна от мокро на сухо засмукване изчаквайте мокрият плосък нагънат филтър да изсъхне

или го заменяйте със сух. В противен случай плоският нагънат филтър става неизползваем.

Поддържайте плоския нагънат филтър чист и го почиствайте редовно.

Монтирайте допълнителните приспособления с леко притискане. За да ги демонтирате, ги завъртайте леко едно спрямо друго и ги отделяйте.

Преди да включвате електроинструмент към контакта, изключвайте прахосмукачката. Когато включвате електроинструмент към контакта, пусковият му прекъсвач трябва да е в позиция «Изключено».

След спирането на включен към вградения контакт електроинструмент прахосмукачката работи още припл. 15 секунди и след това се изключва автоматично.

При мокро засмукване на токопровеждащи течности при достигане на максималната степен на запълване на коша прахосмукачката автоматично се изключва (модул за автоматично изключване). Изключете щепсела от контакта и изпразнете коша.

При мокро засмукване на нетокопровеждащи течности при достигане на максималната степен на запълване на коша прахосмукачката **не се изключва автоматично**. Изпразвайте коша своевременно.

След приключване на мокрото засмукване почиствайте сондите и междината с четка.

Ако започне да излиза пяна, незабавно изключете прахосмукачката и изпразнете коша.

При възникване на късо съединение и/или ако през изходящия отвор започне изхвърляне на голямо количество прах незабавно спрете прахосмукачката и изключете щепсела от контакта.

При транспортиране блокирайте ролката за завиване.

Поддържане и сервиз.

 Проверете съединения, уплътнения и маркучи.

Допускайте ремонти да бъдат извършвани само от квалифицирани техници и само с използване на оригинални резервни части на FEIN.

За почистване на прахосмукачката използвайте обикновени битови препарати без абразивни частици. След почистване оставайте прахосмукачката да изсъхне напълно.

 След всяко ползване изпразвайте коша и почиствайте едрите боклуци и праха.

След засмукване на течности изпразвайте коша. След това оставайте прахосмукачката да работи още няколко минути с включени принадлежности, за да ги изсушите.

Изхвърляйте ползвани плоски нагънати филтри и филтърни торби съгласно валидните разпоредби.

Ако е необходима замяна на хранващия кабел, тя трябва да се извърши от фирма FEIN или от оторизиран сервиз за електроинструменти на FEIN, за да не бъде намалена безопасността на прахосмукачката.

Най-малко веднъж годишно трябва да бъде извършвана прахово-техническа проверка от производителя или упълномощено от него лице, напр. за повреда на филтрите, уплътненията на прахосмукачката и функционирането на контролните модули.

Прахосмукачки от клас L, които се намират в замърсена среда, трябва да бъдат почистени външно, както и всички машинни елементи или да бъдат третирани с препарати за уплътняване. При извършването на техническо обслужване и ремонти всички замърсени детайли, които не могат да бъдат почистени в достатъчна степен, трябва да бъдат изхвърлени по подходящ начин. В съответствие с валидните разпоредби за третирането на такива отпадъци тези части трябва да бъдат изхвърляни в плътно затворени непромокаеми пликове. За извършване на техническото обслужване прахосмукачката трябва да бъде разглобена, почистена и обслужена, доколкото това е възможно, като същевременно се внимава да не възниква риск за обслужващия персонал или други лица. Преди демонтирането прахосмукачката

трябва да бъде почистена, за да се предотвратят евентуални опасности.

Помещението, в което прахосмукачката се демонтира, трябва да бъде добре проветрено. По време на техническото обслужване работете с подходящи лични предпазни средства. След техническото обслужване трябва да се извърши почистване на работната зона.

Актуален списък на резервни части за тази прахосмукачка можете да намерите в интернет на адрес www.fein.com.

При необходимост можете сами да замените следните елементи:

Филтърна торба от кече, плосък нагънат филтър, филтърна касета, маркуч, муфа за инструменти

Откриване и отстраняване на дефекти.

Повреда	Причина	Отстраняване на дефект
Прахосмукачката не може да бъде включена	Задействал се е предпазителят на захранващата инсталация.	Осигурете захранващ ток.
	Прахосмукачката е в автоматичен режим.	Поставете превключвателя за режима на работа в позиция «I».
Силата на засмукване е малка.	Прахосмукачката не е сглобена правилно.	Поставете капака правилно и затворете напълно двата заключващи механизма.
	Съществува запушване.	Почистете шланга и тръбите.
	Филтърната торба от кече е запълнена.	Заменете филтърната торба.
	Плоският нагънат филтър е зацапан.	Заменете плоския нагънат филтър.
По време на работа излиза прах.	Неправилно поставен плосък нагънат филтър.	Поставете плоския нагънат филтър правилно.
При мокро засмукване няма мощност.	Кошът е пълен.	Изпразнете коша

Повреда	Причина	Отстраняване на дефект
Автоматичният модул за изключване не позволява включването.	Почистете сондите.	Почистете сондите и междината с четка.

Гаранция и гаранционно обслужване.

Гаранционното обслужване на електроинструмента е съгласно законовите разпоредби в страната-вносител. Освен това фирма FEIN осигурява гаранционно обслужване съгласно Гаранционната декларация на производителя на FEIN.

В окомплектовката на Вашата прахосмукачка може да са включени само част от описаните в това ръководство за експлоатация и изобразени на фигурите допълнителни приспособления.

Декларация за съответствие.











Фирма FEIN гарантира с пълна отговорност, че този продукт съответства на валидните нормативни документи, посочени на последната страница на това ръководство за експлоатация.

Техническа документация при:
C. & E. FEIN GmbH, C-DB_IA,
D-73529 Schwäbisch Gmünd

Опазване на околната среда, бракуване.

С оглед опазване на околната среда опаковките, бракувани прахосмукачки и допълнителните приспособления трябва да бъдат предавани за оползотворяване на съдържащите се в тях суровини.

Algupärane kasutusjuhend.**Kasutatud sümbolid, lühendid ja mõisted.**

Sümbol, tähis	Selgitus
	Lugege tingimata läbi seadmele lisatud kasutusjuhend ja üldised ohutusnõuded.
	Enne seda tööoperatsiooni tõmmake toitepistik pistikupesast välja. Vastasel korral võib elektriline tööriist soovimatult käivituda ja kasutajat vigastada.
	Järgige kõrvaltoodud tekstis või joonisel sisalduvaid juhiseid!
	Järgige kõrvaltoodud tekstis või joonisel sisalduvaid juhiseid!
	Töötades kandke kaitseprille.
	Töötades kandke kõrvaklappe või -troppe.
CE	Kinnitab elektrilise tööriista vastavust Euroopa Liidu direktiividele.
EAC	Kinnitab elektrilise tööriista vastavust tolliliidu direktiividele.
	Üldine keelumärk. See toiming on keelatud.
	Lisateave.
 TÄHELEPANU	Märkus viitab võimalikule ohuolukorrale, mis võib kaasa tuua tõsised vigastused või surma.
 ETTEVAATUST	Märkus hoiatab võimaliku ohtliku olukorra eest, mis võib tekitada vigastusi.
	Kasutusressursi ammendanud elektrilised tööriistad ja teised elektrotehnilised ja elektrilised seadmed tuleb sorteeritult kokku koguda ja keskkonnahoidlikult ringlusse võtta.
	Põhiisolatsioon, lisaks on ligipääsetavad elektrit juhtivad detailid ühendatud kaitsejuhiga.
IPX4	Kaitse liik

Tähis	Rahvusvaheline ühik	Riiklik ühik	Selgitus
P_1	W	W	Sisendvõimsus
P_A	W	W	Integreeritud pistikupesa max sisendvõimsus
U	V	V	Nimipinge
f	Hz	Hz	Sagedus
\hat{U}^2	l	l	Mahuti maht
\hat{U}^2	l	l	Vedeliku maksimaalne kogus
$\approx \rightarrow$	l/s	l/s	Imemisvõimsus 4 m voolikuga \varnothing 35 mm
$\approx \rightarrow$	l/s	l/s	Imemisvõimsus puhuri juures
$\odot \approx$	hPa	hPa	Hõrendus
$L \times B \times H$	mm	mm	pikkus x laius x kõrgus
\varnothing	mm	mm	Detaili läbimõõt
\blacksquare	kg	kg	Kaal
L_w	h^{-1}	h^{-1}	Õhuvahetusmäär
L_{pA}	dB	dB	Helirõhu tase
L_{wA}	dB	dB	Helivõimsuse tase
$K_{...}$			Mõõtemääramatus
a	m/s^2	m/s^2	Vibratsioonitase EN 60745 järgi (kolme suuna vektorsumma)
	m, s, kg, A, mm, V, W, Hz, N, °C, dB, min, m/s^2	m, s, kg, A, mm, V, W, Hz, N, °C, dB, min, m/s^2	Rahvusvahelise mõõtühikute süsteemi SI põhiühikud ja tuletatud ühikud.

Tööohutus.

⚠ TÄHELEPANU Lugege läbi kõik ohutusnõuded ja juhised. Ohutusnõuete ja juhiste eiramine võib tuua kaasa elektrilöögi, tulekahju ja/või rasked vigastused. **Hoidke kõik ohutusnõuded ja juhised edaspidiseks kasutamiseks alles.**

 Enne tolmuimeja kasutusele võtmist lugege põhjalikult läbi käesolev kasutusjuhend ja juurdelisatud „Üldised ohutusnõuded“ ning veenduge, et olete nendes sisalduvatest juhistest aru saanud. Hoidke nimetatud materjalid alles, et neid oleks võimalik ka hiljem kasutada, ja tolmuimeja edastamisel kolmandatele isikutele pange kaasa ka nimetatud juhised. Pidage kinni ka asjaomastest siseriiklikest töökaitsealustest.

Tolmuimeja ettenähtud kasutusotstarve:

Vee-/tolmuimeja on ette nähtud tervisele mitteohtliku tolmu, tolmu klassi L kuuluva tolmu ja väikeste mustuseosakeste imemiseks eeskätt tolmu tekitavate tööde tegemisel elektriliste tööriistadega, samuti mittesüttivate vedelike imemiseks. Kasutada tuleb FEIN poolt heakskiidetud tarvikuid ja töötada tuleb veekindlas keskkonnas.

Vee-/tolmuimeja on ette nähtud professionaalseks kasutamiseks näiteks hotellides, koolides, haiglates, vabrikutes, kauplustes, büroodes ja rendiettevõtetes.



Üksnes EL riikidele:

tolmu klassi L tolmuimeja, mis on vastavalt standardile IEC/EN 60335-2-69 ette nähtud terviseohtliku tolmu imemiseks, mille kokkupuute piirmäär on $> 1 \text{ mg/m}^3$.



⚠ TÄHELEPANU

Tolmuimeja sisaldab terviseohtlikku tolmu. Laske tolmuimejat hooldada ja tühjendada, sealhulgas tolmu mahutit eemaldada üksnes asjaomase ala asjatundjatel. Vajalik on sobiva kaitsevarustuse kasutamine. Ärge kasutage tolmuimejat kunagi ilma täieliku filtrisüsteemita. Vastasel korral kahjustate oma tervist. Tolmuimejat võib ühendada ka piisava võimsusega vahelduvvoolugeneraatoritega, mis vastavad standardile ISO 8528, klass G2. Standardile vastavus puudub eeskätt siis, kui nn moonutustegur on suurem kui 10 %. Kahtluse korral tutvuge kasutatava generaatori tehniliste andmetega.

Ohutusalsed erinõuded.

Tolmuimejat ei tohi kasutada isikud (sealhulgas lapsed), kelle füüsilised või vaimsed võimed on piiratud või kellel puuduvad seadme kasutamiseks vajalikud teadmised ja kogemused, välja arvatud juhul, kui nende turvalisuse eest vastutav isik teostab nende üle järelevalvet või kui nad on saanud sellelt isikult seadme kasutamiseks vajalikud juhised.

Ärge jätke lapsi järelevalveta. Nii tagate, et lapsed ei hakka tolmuimejaga mängima.

Lapsed tohivad vee-/tolmuimejat puhastada ja hooldada üksnes järelevalve all.

⚠TÄHELEPANU Seadet kasutavad isikud peavad eelnevalt läbima asjakohase väljaõppe. Seadet kasutavale isikule tuleb enne seadme kasutamist kättesaadavaks teha juhised ja teave seadme ohutu kasutamise kohta, samuti ainete kohta, mida tohib seadmega eemaldada, sealhulgas juhised kõnealuste ainete ohutu käitlemise kohta. Seadme kasutaja peab järgima käideldavate materjalide suhtes kehtivaid ohutusnõudeid.

Kandke isikukaitsevahendeid. Kasutage vastavalt kasutusotstarbele näomaski, silmakaitset või kaitseprille. Vajaduse korral kandke tolmukaitsemaski, kuulmiskaitsevahendeid, kaitsekindaid või kaitsepõlde, mis kaitseb Teid lihvimisel eralduvate väikeste osakeste eest. Silmad peavad olema kaitstud seadme kasutamisel eralduvate võõrkehade eest. Tolmu- või hingamisteede kaitsemaskid peavad filtreerima kasutamisel tekkiva tolmu. Pikaajaline vali müra võib kahjustada kuulmist.

Ühendage tolmuimeja ainult nõuetekohasesse kaitsekontaktiga varustatud pistikupesasse. Kasutage üksnes veatuid ühendusjuhtmeid ja korrapäraselt kontrollitud pikendusjuhtmeid, millel on kaitsekontakt. Puudulik kaitsejuhe võib põhjustada elektrilöögi.

Kui kasutate tolmuimejat vee imemiseks, peab mahuti olema horisontaalasendis. Vastasel korral tekitab mootoris tungiv vesi elektrilöögi ohu.

Ärge tõmmake tolmuimejat võrgujuhtmest ja ärge kasutage võrgujuhet pistiku väljatõmbamiseks pistikupesast. Kaitske võrgujuhet kuumuse, õli, teravate servade ja liikuvate osade eest. Ärge sõitke võrgujuhtmest üle ja ärge muljuge seda. Kahjustada saanud või keerdu läinud võrgujuhtmed suurendavad elektrilöögi ohtu.

Enne tarvikute vahetamist eemaldage pistik pistikupesast. See ettevaatusabinõu vähendab elektrilöögi ohtu.

Ärge imege terviseohtlikku tolmu, nt pöögi- või tammetolmu, kivitolmu, asbestitolmu. Need ained on kantserogeense toimega.

Tagage töökohas hea ventilatsioon.

Ärge imege süttivaid ja plahvatusohtlikke vedelikke, nt bensiini, õli, alkoholi, lahusteid. Ärge imege kuuma ega süttivat tolmu. Ärge kasutage tolmuimejat plahvatusohtlikes ruumides. Tolm, aur või vedelik võivad süttida või plahvatada.

Tolmuimejale on keelatud kruvida või neetida silte ja märgiseid. Kahjustada saanud isolatsioon ei taga kaitset elektrilöögi eest. Kasutage kleebiseid.

Ärge kasutage tarvikuid, mida FEIN ei ole spetsiaalselt selle tolmuimeja jaoks ette näinud või soovitanud. Asjaolu, et tarvikut on võimalik tolmuimeja külge kinnitada, ei taga veel ohutut tööd.

Enne kasutuselevõtt (vt lk 6–9) veenduge, et toitejuhe ja võrgupistik on veatus seisundis ja kahjustusteta.

⚠ TÄHELEPANU **Tolmuimeja pistikupesa kasutage ainult välise elektrilise tööriista külgeühendamiseks. Tolmuimeja käivitub külgeühendatud elektrilise tööriista kaudu automaatselt.**

Elektrilise tööriista sisendvõimsus ei tohi ületada tolmuimeja pistikupesa maksimaalset sisendvõimsust P_A .

Järgige ka tolmuimeja pistikupessa ühendatava elektrilise tööriista kasutusjuhendit ja ohutusnõudeid.

Soovitus: Ühendage tolmuimeja vooluvõrku rikkevoolukaitselüliti kaudu, mille rakendusvool on 30 mA või väiksem.

Tolmuimejat tohib hoida ainult siseruumides.

Tööjuhised.

Käsitsemine vt lk 10.

Filtri vahetamine ja puhastamine vt lk 11–13/ 209 peatükk „Vigade otsing.“

⚠ ETTEVAATUST Ärge kunagi töötage

tolmuimejaga, millel puudub voldikfilter, kuna vastasel korral saab kahjustada mootor ja suuremal määral eralduv peentolm kahjustab tervist. Peentolmu imemisel tuleb lisaks kasutada kangast filtrikotti.

Kui heitõhk juhitakse ruumi tagasi, peab ruumi õhuvahetusmäär L olema piisav. Tagasijuhitava õhu maht võib moodustada maksimaalselt 50 % värske õhu mahust (ruumi ruumala x õhuvahetusmäär L_w). Ilma eraldi ventilatsioonita: $L_w = 1 \text{ h}^{-1}$.

Kangast filtrikoti paigaldamisel veenduge, et liugkate ja kangast

filtrikott on täielikult mahuti sisesena vastas.

Pärast väljavõtmist sulgege kangast filtrikott liugkattega, et vältida määrdumist.

❗ Tolmuklassi L kuuluva tolmu imemiseks tuleb kasutada kuiva voldikfiltrit, mis ei ole niiske ega märg.

❗ Enne kui pärast vee imemist võib seadmega tolmu imeda, tuleb märjal voldikfiltril kuivada lasta või asendada see kuiva filtriga. Vastasel korral muutub voldikfilter kasutuskõlbmatuks.

Hoidke voldikfilter kuiv ja puhastage seda korrapäraselt.

Tarviku kokkumonteerimiseks rakendage kergelt survet. Tarviku lahtimonteerimiseks keerake tarviku osi veidi vastassuunas ja tõmmake tarvik lahti.

Lülitage tolmuimeja välja, enne kui ühendate elektrilise tööriista tolmuimeja pistikupessa. Ühendage tolmuimeja pistikupessa elektrilise tööriista, mis on välja lülitatud.

Pärast tolmuimeja pistikupessa ühendatud elektrilise tööriista väljalülitamist töötab tolmuimeja veel umbes 15 sekundit ja lülitub siis automaatselt välja.

Elektrit juhtivate vedelike imemisel lülitub tolmuimeja automaatselt välja, kui mahuti on maksimaalsel määral täitunud (automaatne väljalülitus). Tõmmake võrgupistik pistikupesast välja ja tühjendage mahuti.

Elektrit mittejuhtivate vedelike imemisel **ei lülitu tolmuimeja automaatselt välja**, kui mahuti on maksimaalsel määral täitunud. Tühjendage mahuti õigeaegselt.

Pärast vedelike imemise lõpetamist puhastage sondid ja nendevaheline ala harjaga.

Vahu eraldumise korral lülitage tolmuimeja kohe välja ja tühjendage mahuti.

Lühise korral või juhul, kui tolmuimejast eraldub rohkelt tolmu, lülitage tolmuimeja kohe välja ja lahutage vooluvõrgust.

Seadme transportimisel fikseerige kinnitatav juhikrull.

Korrashoid ja hooldus.

 Kontrollige üle ühenduskohad, tihendid ja voolikud. Kahjustused laske parandada asjaomase kvalifikatsiooniga spetsialistidel, kes kasutavad FEIN varuosi.

Tolmuimeja puhastamiseks kasutage standardseid puhastusvahendeid, mis ei ole küüriva toimega, ja vett. Pärast puhastamist laske tolmuimejal täielikult kuivada.

 Iga kord pärast kasutamist tühjendage mahuti ja eemaldage mustus ja tolm.

Tühjendage mahuti pärast vedelike imemist. Seejärel laske tolmuimejal koos külgeühendatud tarvikutega veel mõne minuti töötada, et tarvikuid kuivatada.

Kasutatud voldikfiltrid ja filtrikotid kõrvaldage vastavalt kehtivatele eeskirjadele.

Kui on vaja vahetada ühendusjuhet, laske seda tööohutuse tagamiseks teha FEIN elektriliste tööriistade volitatud parandustöökojas.

Vähemalt kord aastas peab tootja või tootja koolitatud isik tegema tolmutehnilise kontrolli, st veenduma, et filter ei ole vigastatud, et tolmuimeja töötab ja on hermeetiline.

Tolmuklassi L tolmuimejatel, mida kasutati saastunud keskkonnas, tuleb puhastada välispind ja kõik osad või töödelda neid

isolatsioonivahenditega. Hooldus- ja korrashoiutööde tegemisel tuleb kõik saastunud osad, mida ei ole võimalik nõuetekohaselt puhastada, kõrvaldada. Sellised osad tuleb kõrvaldada hermeetilistes kottides vastavalt selliste jätmete kõrvaldamise suhtes kehtivatele eeskirjadele.

Kui kasutaja soovib tolmuimeja korrashoiutööd ise teha, tuleb tolmuimeja lahti võtta, tolmuimejat puhastada ja hooldada niivõrd, kui see on võimalik, et kasutaja ja teised inimesed ei satu ohtu. Enne lahtivõtmist tuleks tolmuimeja võimalike ohtude vältimiseks puhastada.

Ruum, kus tolmuimeja lahti võetakse, peab olema hästi ventileeritud.

Hooldus- ja korrashoiutööde tegemisel kandke isikukaitsevahendeid. Pärast hooldus- ja korrashoiutööde lõpetamist tuleb tööde tegemise piirkond puhastada.

Kehtiva varuosade loetelu leiate Internetist aadressilt www.fein.com.

Vajaduse korral võite ise välja vahetada järgmisi detaile:

kangast filtrikott, voldikfilter, filtrikassett, voolik, tarvikuliitmik

Vigade otsing.

Tõrge	Põhjus	Tõrgete kõrvaldamine
Tolmuimejat ei saa sisse lülitada.	Elektrikilbi kaitse on rakendunud.	Tagage vooluühendus.
	Tolmuimeja on automatrežiimil.	Seadke töörežiimi lüliti „I“ peale.
Imemisvõimsus on vähenenud.	Tolmuimeja ei ole õigesti kokku monteeritud.	Pange ülaosa korralikult peale ja sulgege mõlemad kinnitused täielikult.
	Imemissüsteem on ummistunud.	Puhastage imivoolik ja imitorud.
	Kangast filtrikott on täitunud.	Vahetage kangast filtrikott välja.
	Voldikfilter on täitunud.	Vahetage voldikfilter välja.
Imemisel eraldub tolmu.	Voldikfilter on valesti paigaldatud.	Paigaldage voldikfilter õigesti.
Vedelike imemisel puudub imemisvõimsus.	Mahuti on täis.	Tühjendage mahuti.
Automaatne väljalülitumine ei toimi.	Sonidid on määrdunud.	Puhastage sonidid ja nendevaheline ala harjaga.

Garantii.

Tootele antakse garantii vastavalt maaletooja riigis kehtivatele nõuetele. Lisaks sellele annab FEIN garantii vastavalt FEIN tootjavastutuse deklaratsioonile.

Tolmuimeja tarnekomplektis võib sisalduda ka vaid üks käesolevas kasutusjuhendis kirjeldatud või kujutatud tarvikutest.

Vastavusdeklaratsioon.

Firma FEIN kinnitab ainuvastutusel, et käesolev toode vastab kasutusjuhendi viimasel leheküljel toodud asjaomastele nõuetele.

Tehnilised dokumendid on saadaval aadressil:







C. & E. FEIN GmbH, C-DB_IA,
D-73529 Schwäbisch Gmünd

Keskkonnakaitse, utiliseerimine.

Pakendid, kasutusressursi ammendanud tolmuimejad ja tarvikud võtke keskkonnasäästlikult ringlusse.

Originali instrukcija.**Naudojami simboliai, trumpiniai ir terminai.**

Simbolis, ženklas	Paiškinimas
	Būtinai perskaitykite pridėtus dokumentus, pvz., naudojimo instrukciją ir bendrąsias saugos nuorodas.
	Prieš atlikdami šį darbo žingsnį, iš kištukinio lizdo ištraukite kištuką. Priešingu atveju, elektriniam įrankiui netikėtai įsijungus iškyla sužalojimo pavojus.
	Laikykitės šalia esančiame tekste ar grafiniame vaizde pateiktų reikalavimų!
	Laikykitės šalia esančiame tekste ar grafiniame vaizde pateiktų reikalavimų!
	Dirbkite su akių apsaugos priemonėmis.
	Dirbkite su klausos apsaugos priemonėmis.
CE	Patvirtina elektrinio įrankio atitikį Europos Bendrijos direktyvoms.
EAC	Patvirtinta elektrinio prietaiso atitiktis Muitų sąjungos direktyvoms.
	Bendrojo pobūdžio draudžiamasis ženklas. Šis veiksmas yra draudžiamas.
	Papildoma informacija.
 ĮSPĖJIMAS	Ši nuoroda įspėja apie galimą pavojingą situaciją, kuriai susidarius galima sunkiai ar mirtinai susižaloti.
 ATSARGIAI	Ši nuoroda įspėja apie galimą pavojingą situaciją, kuriai susidarius galima susižaloti.
	Nebetinkamus naudoti elektrinius įrankius bei kitus elektrinius ir elektroninius gaminius surinkite atskirai ir nugabenkite į antrinių žaliavų tvarkymo vietas perdirbti aplinkai nekenksmingu būdu.
	Gaminys su bazine izoliacija ir papildomai prie apsauginio (įnulinimo arba įžeminimo) laidininko prijungtomis laidžiomis dalimis, kurias galima paliesti.
IPX4	Apsaugos tipas

Ženklas	Tarptautinis vienetas	Nacionalinis vienetas	Paaiškinimas
P_1	W	W	Naudojamoji galia
P_A	W	W	Integruotų kištukinių lizdų maks. prijungimo galia
U	V	V	Nustatyta įtampa
f	Hz	Hz	Dažnis
	l	l	Rezervuaro talpa
	l	l	Skysčio pripildymo kiekis
	l/s	l/s	Tūrinis srautas su 4 m žarna Ø 35 mm
	l/s	l/s	Tūrinis srautas prie ventiliatoriaus
	hPa	hPa	Išretinimas
$L \times B \times H$	mm	mm	ilgis x plotis x aukštis
Ø	mm	mm	Apskritos dalies skersmuo
	kg	kg	Masė
L_w	h^{-1}	h^{-1}	Ventiliacijos norma
L_{pA}	dB	dB	Garso slėgio lygis
L_{wA}	dB	dB	Garso galios lygis
$K...$			Paklaida
a	m/s^2	m/s^2	Vibracijos emisijos vertė pagal EN 60745 (trijų krypčių atstojamasis vektorius)
	m, s, kg, A, mm, V, W, Hz, N, °C, dB, min, m/s^2	m, s, kg, A, mm, V, W, Hz, N, °C, dB, min, m/s^2	Tarptautinės matavimo vienetų sistemos SI baziniai ir išvestiniai vienetai.

Jūsų saugumui.

⚠️ ĮSPĖJIMAS Perskaitykite visas saugos nuorodas ir reikalavimus. Nesilaikant saugos nuorodų ir reikalavimų gali trenkti elektros smūgis, kilti gaisras, galima susižaloti ar sužaloti kitus asmenis.

Išsaugokite šią instrukciją, kad ir ateityje galėtumėte ja pasinaudoti.

 Nenaudokite šio siurblio, kol atidžiai neperskaitėte ir gerai nesupratote šios naudojimo instrukcijos bei kartu pateiktų „Bendrųjų saugos nuorodų“.

Išsaugokite išvardytus dokumentus, kad ir ateityje galėtumėte jais pasinaudoti, ir atiduokite juos kartu su siurbliu, jei perduodate ar parduodate jį kitam savininkui.

Taip pat laikykitės specialiųjų nacionalinių darbo saugos reikalavimų.

Siurblio paskirtis:

Skysčių ir sausų dulkių siurblys skirtas naudoti su FEIN aprobuota papildoma įranga sveikatai kenksmingoms dulkėms ir L dulkių klasės dulkėms, smulkiems nešvarumams, ypač su elektriniais įrankiais atliekant darbus, kurių metu kyla dulkės, nusiurbti bei nedegiems skysčiams susiurbti nuo atmosferos poveikio apsaugotoje aplinkoje.

Šis siurblys yra skirtas profesionaliam naudojimui, pvz., viešbučiuose, mokyklose, ligoninėse, fabrikuose, parduotuvėse, biuruose, taip pat nėra skirtas nuomoti.



Tik ES šalims:

L dulkių klasės siurblys pagal IEC/EN 60335-2-69 skirtas sveikatai kenksmingoms dulkėms, kurių ribinė ekspozicijos vertė $> 1 \text{ mg/m}^3$ sausuoju būdu siurbti.



⚠️ISPĖJIMAS

Siurblyje yra sveikatai kenksmingų dulkių. Dėl siurblio ištuštinimo ir techninės priežiūros, o taip pat dėl dulkių surinkimo talpos pašalinimo kreipkitės į specialistus. Šiems darbams atlikti būtina atitinkama apsauginė įranga. Nenaudokite

siurblio, jei trūksta kokių nors filtrų sistemos dalių. Priešingu atveju pakenksite savo sveikatai.

Šį siurblių taip pat galima naudoti su pakankamos galios kintamosios srovės generatoriais, atitinkančiais ISO 8528 standartą, gaminio kokybės G2. Prietaisas šio standarto neatitinka, jei vadinamasis netiesinių iškraipymų koeficientas viršijamas 10 %. Jei abejojate, išsiaiškinkite apie naudojamą generatorių.

Specialiosios saugos nuorodos.

Šis siurblys nėra skirtas, kad juo dirbtų asmenys (įskaitant vaikus) su fizinėmis, jutiminėmis ir dvasinėmis negaliomis arba asmenys, kuriems trūksta patirties ir/arba žinių, nebent juos prižiūri ir už jų saugumą atsako atsakingas asmuo arba iš atsakingo asmens jie gauna nurodymus, kaip dirbti su siurbliu.

Prižiūrėkite vaikus. Taip užtikrinsite, kad vaikai su siurbliu nežaistų.

Vaikams siurblių valyti ir atlikti jo techninę priežiūrą be suaugusiųjų priežiūros draudžiama.

⚠️ISPĖJIMAS Darbuotojus būtina instrukuoti, kaip

naudoti šį siurblių. Prieš pradėdant dirbti su siurbliu, darbuotojus būtina instrukuoti, praveisti mokymus ir suteikti informaciją, kaip su siurbliu dirbti, kaip elgtis su medžiagomis, kurioms jis naudojamas, taip pat - kaip saugiai pašalinti susiurbtas medžiagas. Darbuotojai privalo laikytis susiurbiamoms medžiagoms galiojančių saugos reikalavimų.

Dirbkite su asmeninėmis apsaugos priemonėmis. Atitinkamai pagal atliekamą darbą užsidėkite viso veido

apsaugos priemonės, akių apsaugos priemonės ar apsauginius akinius. Jei nurodyta, užsidėkite apsauginį respiratorių nuo dulkių, klausos apsaugos priemonės, apsaugines pirštines ir specialią prijuostę, kuri apsaugos jus nuo smulkių šlifavimo ir ruošinio dalelių. Akys turi būti apsaugotos nuo skriejančių svetimkūnių, atsirandančių atliekant įvairius darbus. Respiratorius arba apsauginė kaukė turi išfiltruoti darbo metu kylančias dulkes. Dėl ilgalaikio ir stipraus triukšmo poveikio galite prarasti klausą.

Siurblių junkite tik į reikalavimus atitinkantį kištukinį lizdą su apsauginiu kontaktu. Naudokite tik nepažeistus jungiamuosius laidus ir reguliariai tikrinamus ilginamuosius laidus su apsauginiu kontaktu.

Apsauginis laidas, kuriuo neprateka elektros srovė, gali sukelti elektros smūgį.

Siurbdami skysčius siurblių laikykite taip, kad rezervuaras būtų horizontalioje padėtyje. Priešingu atveju išskyla vandens patekimo į siurblio variklį pavojus ir elektros smūgio rizika.

Nenaudokite maitinimo laido ne pagal paskirtį, t.y. netraukite siurblio už laido ir netempkite už jo, norėdami iš kištukinio lizdo ištraukti kištuką. Saugokite maitinimo laidą nuo karščio, tepalų, aštrių briaunų ir besisukančių dalių. Per maitinimo laidą nepervažiukite ir jo nesuspauskite. Pažeisti arba susipybę maitinimo laidai padidina elektros smūgio pavojų.

Prieš pradėdami keisti papildomos įrangos dalis, iš kištukinio lizdo ištraukite kištuką. Šios priemonės sumažina elektros smūgio riziką.

Nesiurbkite sveikatai kenksmingų medžiagų, pvz., buko, ažuolo, uolienuų ar asbesto dulkių. Šios medžiagos yra vėžį sukeliančios.

Pasirūpinkite geru vėdinimu darbo vietoje.

Nesiurbkite degių ar sprogių skysčių, pvz., benzino, alyvos, alkoholio, tirpiklių. Nesiurbkite karštų ir degių dulkių. Nenaudokite siurblio sprogiuose patalpose. Dulkės, garai arba skysčiai gali užsidegti ir sprogti.

Draudžiama prie siurblio privežti varžtais ar prikniedyti lenteles ir ženklus. Pažeista izoliacija neapsaugo nuo elektros smūgio. Naudokite klijuojamuosius ženklus.

Nenaudokite jokių priedų ir papildomos įrangos, kurių FEIN nėra specialiai numatęs ir rekomendavęs šiam siurbliui. Net jei ir galite pritvirtinti kokį nors priedą prie siurblio, tai dar nereiškia, kad juo bus saugu naudotis.

Prieš pradėdami eksploatuoti (žr. 6–9 psl.), patikrinkite, ar nepažeistas maitinimo laidas ir tinklo kištukas.

⚠️ ĮSPĖJIMAS Siurblio kištukinį lizdą naudokite tik išoriniam elektriniam įrankiui prijungti. Siurblys automatiškai įjungiamas įjungus prijungtą elektrinį įrankį.

Elektrinio įrankio maksimali suminė galia turi neviršyti siurblio kištukinio lizdo maksimalios suminės galios P_A .

Taip pat laikykitės elektrinio įrankio, kurį prijungiate prie siurblio kištukinio lizdo, naudojimo instrukcijos ir saugos nuorodų.

Patarimas: siurblių visada naudokite su nuotėkio srovės apsauginiu jungikliu (RCD), kurio išmatuota nuotėkio srovė 30 mA arba mažesnė.

Siurblių laikykite tik patalpose.

Valdymo nuorodos.

Naudojimas, žr. 10 psl.

Filtro keitimas ir filtro valymas, žr. 11–13/psl. 216 skyr. „Trikties priežastis.“

⚠ ATSAUGIAI Niekada nesuirbkite be plokščio klostyto filtro, priešingu atveju gali būti pažeistas variklis, o didesnis smulkių dulkių išmetimas gali pakenkti sveikatai. Norint siurbti smulkias dulkes, papildomai reikia naudoti neaustinės medžiagos filtruojamąjį maišelį.

Jei panaudotas oras išleidžiamas atgal į patalpą, tai turi būti pakankama patalpos ventiliacijos norma L. Atgal išleidžiamas tūrinis srautas turi būti ne didesnis kaip 50 % šviežio oro tūrinio srauto (patalpos tūris x ventiliacijos norma L_w). Be specialių ventiliacijos priemonių taip pat galioja: $L_w = 1 \text{ h}^{-1}$. Įdėdami neaustinės medžiagos filtruojamąjį maišelį stebėkite, kad uždaromoji sklendė ir neaustinės medžiagos filtruojamasis maišelis visiškai priglustų prie rezervuaro vidinės sienelės.

Išėmę neaustinės medžiagos filtruojamąjį maišelį, kad neišsiteptumėte, uždarykite jį uždarymo sklende.

❗ L dulkių klasės dulkėms susiurbti leidžiama naudoti tik sausus plokščius klostytus filtras, kurie nebuvo nei sudrėkę, nei sušlapę.

❗ Prieš pradėdami siurbti dulkes po to, kai buvo siurbti skysčiai, palaukite, kol išdžius plokščias klostytas filtras arba pakeiskite jį sausu. Priešingu atveju plokščias klostytas filtras taps nebetinkamas naudoti.

Plokščią klostytą filtrą visada laikykite sausą ir reguliariai jį valykite.

Papildomos įrangos dalis montuokite šiek tiek paspausdami. Norėdami dalis nuimti, pasukite jas priešingomis kryptimis ir ištraukite vieną iš kitos.

Prieš prijungdami elektrinį įrankį prie siurblio kištukinio lizdo, išjunkite siurblių. Į siurblio kištukinį lizdą įjunkite tiki išjungtus elektrinius įrankius.

Išjungus prie siurblio kištukinio lizdo prijungtą elektrinį įrankį, siurblys dar veikia apie 15 sekundžių ir tada automatiškai išsijungia.

Kai siurbiant elektrai laidžius skysčius pasiekiamas rezervuaro maksimalus pripildymo aukštis, siurblys automatiškai išsijungia (automatinis išjungimo įtaisas). Iš kištukinio lizdo ištraukite tinklo kištuką ir ištuštinkite rezervuarą.

Kai siurbiant elektrai nelaidžius skysčius pasiekiamas rezervuaro maksimalus pripildymo aukštis, siurblys **automatiškai neišjungiamas**. Rezervuarą laiku ištuštinkite.

Baigę siurbti skysčius, šepetiu išvalykite zondus ir sritį tarp jų.

Jei išsiveržia putų, siurblių nedelsdami išjunkite ir ištuštinkite rezervuarą.

Įvykus trumpajam jungimui ir (arba) stipriai prasiskverbiant dulkėms, siurbį nedelsdami išjunkite ir atjunkite nuo tinklo.

Siurbį transportuodami, užfiksuokite vairuojamuosius ratukus.

Techninė priežiūra ir remonto dirbtuvės.

 Patikrinkite jungtis, sandariklius ir žarnas. Prietaisą remontuoti turi tik kvalifikuoti specialistai ir naudoti tik FEIN atsargines dalis.

Siurbliui valyti naudokite įprastas, nešveičiančias valymo priemones ir vandenį. Po valymo palaukite, kol siurblys visiškai išdžius.

 Po kiekvieno naudojimo ištuštinkite rezervuarą ir pašalinkite stambius nešvarumus ir dulkes.

Baigę siurbti skysčius ištuštinkite rezervuarą. Kad šios dalys išdžiūtų, siurbliui su prijungtomis papildomos įrangos dalimis leiskite kelias minutes veikti.

Nebetinkamus naudoti plokščius klostytus filtrus ir filtruojamuosius maišelius šalinkite laikydamiesi galiojančių Atliekų šalinimo taisyklių.

Jei reikia pakeisti jungiamąjį laidą, siekiant išvengti pavojaus saugumui, šiuos darbus turi atlikti FEIN arba įgaliotų FEIN elektrinių įrankių dirbtuvių klientų aptarnavimo skyriaus specialistai.

Bent kartą metuose kreipkitės į gamintoją ar įgaliotą asmenį atlikti siurblio techninių savybių, susijusių su dulkių surinkimu, patikrinimą, pvz., ar nepažeistas filtras, ar siurblys sandarus ir kaip jis veikia.

L dulkių klasės siurblius, kurie buvo užterštoje aplinkoje, reikia nuvalyti iš išorės, o taip pat visas mašinos dalis arba apdoroti sandarinamosiomis medžiagomis. Atliekant techninės priežiūros ir remonto darbus visas užterštas dalis, kurių nebegalima tinkamai išvalyti, reikia šalinti. Šias dalis reikia šalinti nepralaidžiuose maišeliuose, laikantis atitinkamų atliekų šalinimo taisyklių.

Jei techninės priežiūros darbus atlieka naudotojas, siurbį reikia išmontuoti, išvalyti ir atlikti techninę priežiūrą, jei ją atliekant nebus keliamas pavojus techninę priežiūrą atliekančiam personalui ar kitiems asmenims. Prieš išmontuojant siurbį reikia išvalyti, kad būtų išvengta galimų pavojų.

Patalpa, kurioje išmontuojamas siurblys, turi būti gerai vėdinama. Atlikdami techninės priežiūros darbus dėvėkite asmenines apsaugines priemones. Atlikus techninės priežiūros darbus reikia išvalyti techninės priežiūros zoną.

Šio siurblio atsarginių dalių sąrašo ieškokite internete www.fein.com.

Šias dalis, jei reikia, galite pakeisti patys:

neauštinės medžiagos filtruojamąjį maišelį, plokščią klostytą filtrą, filtro kasetę, žarną, įrankio movą

Trikties priežastis.

Gedimas	Priežastis	Trikties šalinimas
Siurblys neįsijungia.	Suveikė pagrindinis namo saugiklis.	Užtikrinkite elektros energijos tiekimą.
	Siurblys veikia automatinio režimu.	Veikimo režimų perjungiklį nustatykite ties „I“.
Sumažinkite nusiurbimo našumą.	Siurblys netinkamai sumontuotas.	Tinkamai uždėkite gaubtą ir visiškai užspauskite abu užraktus.
	Užsikimšusi siurbimo sistema.	Išvalykite siurbimo žarną ir siurbimo vamzdžius.
	Pilnas neaustinės medžiagos filtruojamasis maišelis.	Pakeiskite neaustinės medžiagos filtruojamąjį maišelį.
	Pilnas plokščias klostytas filtras.	Pakeiskite plokščią klostytą filtrą.
Siurbiant prasiskverbia dulkės.	Netinkamai įdėtas plokščias klostytas filtras.	Pakoreguokite plokščio klostyto filtro padėtį.
Nesiurbia skysčių.	Pilnas rezervuaras.	Ištuštinkite rezervuarą.
Neįsijungia automatinis išjungimo įtaisas.	Užteršti zondai.	Šepečiu išvalykite zondus ir sritį tarp jų.

Įstatyminė garantija ir savanoriška gamintojo garantija.

Gaminiui įstatyminė garantija suteikiama pagal šalyje, kurioje buvo pateiktas rinkai, galiojančius įstatyminius aktus. Be to, FEIN suteikia garantiją pagal FEIN gamintojo garantinį raštą.

Jūsų siurblio pateiktame komplekte gali būti tik dalis šioje naudojimo instrukcijoje aprašytos ar pavaizduotos papildomos įrangos.

Atitikties deklaracija.















Firma FEIN savo atsakomybės ribose patvirtina, kad šis produktas atitinka šios instrukcijos paskutiniame puslapyje nurodytus specialiuosius reikalavimus.

Techninė byla laikoma:
C. & E. FEIN GmbH, C-DB_IA,
D-73529 Schwäbisch Gmünd

Aplinkosauga, šalinimas.

Pakuotės, netinkami naudoti siurbliai ir papildoma įranga turi būti perdirbami aplinkai nekenksmingu būdu.

Originālā lietošanas pamācība.**Lietotie simboli, saīsinājumi un jēdzieni.**

Simbols, apzīmējums	Izskaidrojums
	Noteikti izlasiet izstrādājumam pievienotos dokumentus, tai skaitā lietošanas pamācību un vispārējos drošības noteikumus.
	Pirms šīs darba operācijas atvienojiet izstrādājuma kontaktdakšu no elektrotīkla kontaktligzdas. Pretējā gadījumā elektroinstruments var pēkšņi sākt darboties, radot savainojumus.
	Ievērojiet blakusesošajā tekstā vai grafiskajā attēlā sniegtos norādījumus!
	Ievērojiet blakusesošajā tekstā vai grafiskajā attēlā sniegtos norādījumus!
	Darba laikā izmantojiet ierīces acu aizsardzībai.
	Darba laikā izmantojiet ierīces ausu aizsardzībai.
	Šis apzīmējums norāda uz elektroinstrumenta atbilstību Eiropas Kopienas direktīvām.
	Tiek apliecināta elektroinstrumenta atbilstība muitas savienības pamatnostādņēm.
	Vispārēja aizlieguma zīme. Šāda darbība ir aizliegta.
	Papildu informācija.
 BRĪDINĀJUMS	Šis norādījums ir saistīts ar iespējamu bīstamu situāciju, kas var izraisīt smagu savainojumu vai pat nāvi.
 IEVĒRĪBAI	Šis norādījums brīdina par iespējamu bīstamu situāciju, kas var izraisīt savainojumu.
	Nolietotie elektroinstrumenti, kā arī citi elektrotehniskie un elektriskie izstrādājumi jāsavāc atsevišķi un jānogādā otrreizējai pārstrādei apkārtējai videi nekaitīgā veidā.
	Izstrādājums ar pamatizolāciju un papildus ar aizsargzemējuma ķēdi savienotām elektrovadošajām daļām.
IPX4	Aizsardzības tips

Apzīmējums	Starptautiskā mērvienība	Nacionālā mērvienība	Izskaidrojums
P_1	W	W	Patērējamā jauda
P_A	W	W	Maks. pieslēgšanas jauda iebūvētajai kontaktligzdai
U	V	V	Izmērītais spriegums
f	Hz	Hz	Frekvence
$\int \square^x$	l	l	Tvertnes tilpums
$\int \square^x$	l	l	Šķidruma iepildīšanas tilpums
$\approx \rightarrow$	l/s	l/s	Tilpuma plūsma ar 4 m šļūteni \varnothing 35 mm
$\approx \square$	l/s	l/s	Tilpuma plūsma pie ventilatora
$\odot \approx$	hPa	hPa	Retinājums
$L \times B \times H$	mm	mm	garums x platums x augstums
\varnothing	mm	mm	Apaļās daļas diametrs
\square	kg	kg	Svars
L_w	h^{-1}	h^{-1}	Gaisa apmaiņas pakāpe
L_{pA}	dB	dB	Trokšņa spiediena līmenis
L_{wA}	dB	dB	Trokšņa jaudas līmenis
$K...$			Izkliede
a	m/s^2	m/s^2	Vibrācijas paātrinājuma vērtība atbilstoši standartam EN 60745 (vektoru summa trim virzieniem)
	m, s, kg, A, mm, V, W, Hz, N, °C, dB, min, m/s^2	m, s, kg, A, mm, V, W, Hz, N, °C, dB, min., m/s^2	Pamata un atvasinātās mērvienības atbilst starptautiskajai mērvienību sistēmai SI .

Jūsu drošībai.

⚠ BRĪDINĀJUMS Uzmanīgi izlasiet visus drošības noteikumus un norādījumus. Drošības noteikumu un norādījumu neievērošana var radīt priekšnoteikumus elektriskajam triecienam, izraisīt aizdegšanos un/vai būt par cēloni smagam savainojumam.

Uzglabājiet drošības noteikumus un norādījumus turpmākai izmantošanai.

 Nelietojiet šo vakuumsūcēju, pirms uzmanīgi un ar pilnīgu izpratni nav izlasīta šī lietošanas pamācība, kā arī tai pievienotie „Vispārējie drošības noteikumi“. Uzglabājiet minētos pavaddokumentus turpmākai

izmantošanai un vakuumsūcēja tālāknodošanas vai pārdošanas gadījumā nododiet tos jaunajam īpašniekam.

Ievērojiet arī spēkā esošos nacionālos darba aizsardzības likumdošanas aktus.

Vakuumsūcēja pielietojums:

vakuumsūcējs sausai un mitrai uzsūkšanai, kas izmantojams no nelabvēlīgiem laika apstākļiem pasargātās vietās kopā ar piederumiem, kuru lietošanu ir atļāvusi firma FEIN, veselībai nekaitīgu putekļu, L klases putekļu un sīku netīrumu daļiņu uzsūkšanai, īpaši laikā, kad ar kāda elektroinstrumenta palīdzību tiek veikti darbi, kuru gaitā veidojas putekļi, kā arī nedegošu šķidrumu uzsūkšanai.

Šis vakuumsūcējs ir paredzēts profesionālai izmantošanai, piemēram, viesnīcās, skolās, slimnīcās, fabrikās, veikalos, birojos un izīrējamās telpās.



Tikai EK valstīm:

vakuumsūcējs standartam IEC/EN 60335-2-69 atbilstošu veselībai kaitīgu L klases putekļu sausai uzsūkšanai ar ekspozīcijas robežvērtību $> 1 \text{ mg/m}^3$.



BRĪDINĀJUMS

Vakuumsūcējs satur veselībai kaitīgus putekļus. Uzticiet tā iztukšošanu un apkalpošanu, tai skaitā arī putekļu savākšanas tvertnes tīrīšanu, tikai īpaši apmācītam personālam. Veicot šo darbu, jālieto atbilstošs aizsargaprīkojums. Nelietojiet

vakuumsūcēju, ja tas nav pilnīgi aprīkots ar filtru sistēmu. Pretējā gadījumā var tikt nodarīts kaitējums veselībai.

Šis vakuumsūcējs ir izmantojams arī kopā ar pietiekošas jaudas maiņsprieguma ģeneratoriem, kas atbilst standartam ISO 8528 un izpildījuma klasei G2. Neatbilstība šim standartam visbiežāk vērojama tad, ja ģenerators ražotā sprieguma nelineāro kropļojumu koeficients pārsniedz 10 %. Šaubu gadījumā ievāciet sīkāku informāciju par izmantojamo ģeneratoru.

Īpašie drošības noteikumi.

Šis vakuumsūcējs nav paredzēts, lai to lietotu personas (tai skaitā bērni) ar traucētām fiziskajām, sensorajām vai garīgajām spējām vai arī nepietiekošu pieredzi un/vai zināšanām, izņemot gadījumus, kad darbs notiek par viņu drošību atbildīgas personas uzraudzībā vai arī no šīs personas ir tikuši saņemti norādījumi par to, kā lietojams vakuumsūcējs.

Uzraugiet bērnus. Tas ļaus nodrošināt, lai bērni nerotaļātos ar vakuumsūcēju.

Vakuumsūcēja tīrīšanu un apkalpošanu nedrīkst veikt bērni bez pieaugušo uzraudzības.

Šā vakuumsūcēja lietotājiem jābūt saņēmušiem pienācīgu apmācību par tā izmantošanu. Pirms darba vakuumsūcēja lietotājam jābūt apgādātam ar vajadzīgo informāciju un ieteikumiem un jāsaņem apmācība par vakuumsūcēja lietošanu, tai skaitā par drošu apiešanos ar

uzsūcamajiem materiāliem un to drošu utilizēšanu. Vakuumsūcēja lietotājam jāievēro spēkā esošie drošības noteikumi, kas attiecas uz uzsūcamajiem materiāliem.

Lietojiet individuālos darba aizsardzības līdzekļus. Atkarībā no veicamā darba rakstura izvēlieties pilnu sejas aizsargu, noslēdzošās aizsargbrilles vai parastās aizsargbrilles. Lai aizsargātos no lidojošajām slīpēšanas darbinstrumenta un apstrādājamā materiāla daļiņām, pēc vajadzības lietojiet putekļu aizsargmasku, ausu aizsargus un aizsargcimdus vai arī īpašu priekšautu.

Lietotāja acis jāpasargā no lidojošajiem svešķermeņiem, kas dažkārt rodas darba gaitā. Putekļu aizsargmaskai vai respiratoram jāpasargā lietotāja elpošanas ceļi no putekļiem, kas veidojas darba laikā. Ilgstoši atrodoties stipra trokšņa iespaidā, var rasties paliekoši dzirdes traucējumi.

Pievienojiet vakuumsūcēju vienīgi pie priekšrakstiem atbilstošas elektrotīkla kontaktligzdas, kas apgādāta ar aizsargzemējuma kontaktu. Izmantojiet vienīgi nebojātas elektrotīkla pievadlīnijas un regulāri pārbaudītu pagarinātājkabeļus ar aizsargzemējuma kontaktu. Ja netiek nodrošināts aizsargzemējuma vada veselums, lietotājs var saņemt elektrisko triecienu.

Lietojiet vakuumsūcēju mitrajai uzsūkšanai vienīgi tad, ja tā tvertne atrodas līmeniskā stāvoklī. Pretējā gadījumā vakuumsūcēja dzinējā var iekļūt ūdens, radot elektriskā triecienu saņemšanas risku.

Nevelciet aiz elektrokabeļa, ja vēlaties pārvietot vakuumsūcēju vai atvienot tā kontaktdakšu no elektrotīkla kontaktligzdas. Sargājiet elektrokabeļi no karstuma un eļļas, nepieļaujiet tā saskaršanos ar asām malām un ar kustīgām mehānismu daļām. Nesaspiediet elektrokabeļi un nepieļaujiet transporta līdzekļu pārvietošanos pāri tam. Ja elektrokabeļis ir bojāts vai samezģlojies, pieaug elektriskā triecienu saņemšanas risks.

Pirms piederumu nomaiņas atvienojiet vakuumsūcēja kontaktdakšu no elektrotīkla kontaktligzdas. Šāds piesardzības pasākums ļauj samazināt elektriskā triecienu saņemšanas risku.

Neuzsūciet veselībai kaitīgus putekļus, piemēram, skabarža vai ozola koksnes putekļus un akmens vai azbesta putekļus. Šīs vielas var izraisīt vēzi.

Parūpējieties, lai darba telpa tiktu labi vēdināta.

Nelietojiet vakuumsūcēju viegli degošu vai sprādzienbīstamu šķidrumu, piemēram, benzīna, naftas, spirta vai organisko šķīdinātāju uzsūkšanai. Neuzsūciet karstus vai degošus putekļus. Nelietojiet vakuumsūcēju telpās ar paaugstinātu sprādzienbīstamību. Putekļi, tvaiki vai šķidrumi var aizdegties vai sprāgt.

Ir aizliegts pieskrūvēt vai piekniedēt vakuumsūcējam plāksnītes un apzīmējumus. Ja šādas rīcības dēļ tiek bojāta izolācija, tā vairs nenodrošina aizsardzību pret elektrisko triecienu. Izmantojiet uzlīmes.

Nelietojiet piederumus, ko firma FEIN nav īpaši paredzējusi šim vakuumsūcējam vai ieteikusi izmantošanai kopā ar to. Iespēja pievienot vakuumsūcējam kādu piederumu vēl negarantē tā drošu lietošanu.

Pirms vakuumsūcēja iedarbināšanas (skatīt lappusi 6–9) pārbaudiet, vai nav bojāts tā elektrotīkla kabelis un kontaktdakša.

⚠ BRĪDINĀJUMS Izmantojiet vakuumsūcēja

kontaktlīdzdu vienīgi ārējā elektroinstrumenta pievienošanai. Ieslēdzot pie vakuumsūcēja kontaktlīdzdai pievienoto elektroinstrumentu, automātiski sāk darboties arī vakuumsūcējs. Pie vakuumsūcēja kontaktlīdzdas pievienotā elektroinstrumenta jauda nedrīkst pārsniegt maksimālo pieļaujamo kontaktlīdzdas jaudu P_A . Ievērojiet arī pie vakuumsūcēja kontaktlīdzdas pievienotā elektroinstrumenta lietošanas pamācībā sniegtos drošības noteikumus un lietošanas norādījumus.

Ieteikums. Vienmēr pievienojiet vakuumsūcēju elektrotīklam caur noplūdes strāvas aizsargreleju (RCD), kura nostrādes strāva ir 30 mA vai mazāka.

Vakuumsūcēju drīkst uzglabāt vienīgi telpās.

Norādījumi lietošanai.

Par lietošanu skatīt lappusē 10.

Par filtra nomaiņu un tīrīšanu skatīt lappusē 11–13/ 223, sadaļā „Kļūmju uzmeklēšana.“

⚠ IEVĒRĪBAI Neveiciet uzsūkšanu bez plakanā ieloču

filtra, jo šādā gadījumā tiek bojāts dzinējs un rodas apdraudējums veselībai, no vakuumsūcēja izplūstot palielinātam smalko putekļu daudzumam. Lai uzsūktu smalkos putekļus, papildus jālieto filtrējošais maisiņš no neaustā materiāla.

Ja no vakuumsūcēja izplūstošais gaiss tiek izvadīts atpakaļ telpā, tajā jānodrošina pietiekoša gaisa apmaiņas pakāpe L . Atpakaļ izvadītā gaisa plūsma nedrīkst pārsniegt 50 % no svaigā gaisa tilpuma telpā (telpas tilpums \times gaisa apmaiņas pakāpe L_w). Bez īpašiem ventilācijas pasākumiem ir spēkā nosacījums: $L_w = 1 \text{ h}^{-1}$.

Ievietojot neaustā materiāla filtrējošo maisiņu, sekojiet, lai aizdares bīdnis un pats neaustā materiāla filtrējošais maisiņš pilnīgi piekļautos tvertnes iekšējai virsmai.

Lai novērstu apkārtējās vides piesārņošanu, pēc neaustā materiāla filtrējošā maisiņa izņemšanas noslēdziet to ar aizdares bīdni.

ⓘ Uzsūcot klases L putekļus, drīkst izmantot tikai absolūti sausu plakano ieloču filtru.

ⓘ Pirms pārejas no mitrās uz sauso uzsūkšanu ļaujiet mitrajam plakanajam ieloču filtram izžūt vai arī nomainiet to pret sausu plakano ieloču filtru. Pretējā gadījumā plakanais ieloču filtrs kļūs nelietojams. Uzturiet plakano ieloču filtru sausu un regulāri to tīriet.

Nostipriniet uz vakuumsūcēja piederumus ar vieglu spiedienu. Lai noņemtu piederumus, nedaudz

pagroziet tos attiecībā pret vakuumsūcēja daļām un tad izvelciet vai novelciet no tām.

Pirms elektroinstrumenta pievienošanas vakuumsūcēja kontaktligzdai izslēdziet vakuumsūcēju. Pievienojiet vakuumsūcēja kontaktligzdai tikai izslēgtu elektroinstrumentu.

Pēc vakuumsūcēja kontaktligzdai pievienota elektroinstrumenta izslēgšanas vakuumsūcējs darbojas vēl aptuveni 15 sekundes un tad automātiski izslēdzas.

Ja mitrās uzsūkšanas gaitā tiek uzsūkta elektrovadoši šķidrums, tad, to līmenim sasniedzot maksimālo tvertnes piepildīšanās līmeni, vakuumsūcējs automātiski izslēdzas (automātiskās izslēgšanas funkcija). Izvelciet vakuumsūcēja kontaktdakšu no elektrotīkla kontaktligzdas un iztukšojiet tvertni.

Ja mitrās uzsūkšanas gaitā tiek uzsūkta elektronevadoši šķidrums, tad, to līmenim sasniedzot maksimālo tvertnes piepildīšanās līmeni, vakuumsūcēja **automātiska izslēgšanās nenotiek**. Savlaicīgi iztukšojiet tvertni.

Pēc mitrās uzsūkšanas beigām ar suku notīriet zondes un iztīriet telpu starp tām.

Ja no vakuumsūcēja izplūst putas, nekavējoties izslēdziet instrumentu un iztukšojiet tā tvertni.

Īsslēguma un/vai liela putekļu daudzuma izdalīšanās gadījumā nekavējoties izslēdziet vakuumsūcēju un atvienojiet to no elektrotīkla.

Transportējot vakuumsūcēju, nostipriniet nekustīgi tā ritenišus.

Uzturēšana darba kārtībā un klientu apkalpošanas dienests.

 Pārbaudiet savienojumus, blīves un šļūtenes. Nodrošiniet, lai vakuumsūcēja bojājumus novērstu kvalificēti speciālisti, nomainot izmantojot vienīgi firmā FEIN ražotās rezerves daļas.

Vakuumsūcēja tīrīšanai izmantojiet neabrazīvu sadzīves tīrīšanas līdzekli un ūdeni. Pēc vakuumsūcēja tīrīšanas nogaidiet, līdz tas pilnīgi izžūst.

 Ik reizi pēc vakuumsūcēja lietošanas iztukšojiet tā tvertni un attīriet to no rupjajiem atkritumiem un putekļiem.

Pēc šķidrumu uzsūkšanas iztukšojiet vakuumsūcēja tvertni. Pēc tīrīšanas ļaujiet vakuumsūcējam kopā ar uz tā nostiprinātajiem piederumiem dažas minūtes darboties, lai izžāvētu vakuumsūcēja piederumus un daļas. Veiciet nolietotā plakanā ieloču filtra un filtrējošā maisiņa utilizēšanu atbilstoši spēkā esošajiem noteikumiem.

Ja nepieciešams nomainīt vakuumsūcēja elektrokabeli, nomainiet jāveic firmā FEIN vai tās pilnvarotā FEIN elektroinstrumentu servisa centrā, jo tā tiks saglabāta vajadzīgā darba drošības pakāpe.

Nodrošiniet, lai ražotājfirmas pārstāvis vai īpaši apmācīta persona vismaz reizi gadā veiktu vakuumsūcēja tehnisko pārbaudi, piemēram, pārbaudot filtru veselumu, kā arī vakuumsūcēja konstrukcijas hermētiskumu un pareizu funkcionēšanu.

L klases putekļu uzsūkšanai paredzētajiem vakuumsūcējiem, kas tiek lietoti īpaši piesārņotās vietās, ārējās virsmas un arī visas citas daļas jānotīra vai jāapstrādā ar hermetizējošu līdzekli. Veicot vakuumsūcēja apkalpošanu vai remontu, nepieciešams utilizēt visas tā stipri piesārņotās daļas, kuras nav iespējams apmierinoši notīrīt. Šīs daļas jāievieto hermētiskos maisos un jāutilizē atbilstoši spēkā esošajiem noteikumiem par atbrīvošanos no šādiem atkritumiem.

Ja vakuumsūcēja apkalpošanu veic lietotājs, viņam tas iespēju robežās jāizjauc, jāiztīra un jāveic apkalpošanas darbi tā, lai netiktu apdraudēta apkalpojošā personāla un citu personu veselība. Lai samazinātu apkalpošanas

darbu iespējamo bīstamību, vakuumsūcējs pirms izjaukšanas jāiztīra.

Telpai, kurā notiek vakuumsūcēja izjaukšana, jābūt labi ventilējamai. Veicot apkalpošanas darbus, izmantojiet individuālo aizsargaprīkojumu. Pēc vakuumsūcēja apkalpošanas rūpīgi jāiztīra darba vieta, kur ir tikusi veikta apkalpošana. Šā vakuumsūcēja aktuālais rezerves daļu saraksts ir atrodams interneta vietnē www.fein.com.

Vajadzības gadījumā lietotājs var saviem spēkiem nomainīt šādas daļas:

neaustā materiāla filtrējošo maisiņu, plakano ieloču filtru, filtrējošo kaseti, šļūteni, instrumenta uzmavu

Kļūmju uzmeklēšana.

Kļūme	Cēlonis	Kļūmju novēršana
Vakuumsūcējs neieslēdzas.	Ir pārdedzis elektrotīkla pievadlīnijas drošinātājs.	Nodrošiniet elektrotīkla sprieguma pievadīšanu.
	Vakuumsūcējs ir pārslēgts automātiskajā režīmā.	Pārvietojiet darba režīma pārslēdzēju stāvoklī „I”.
Ir samazināta uzsūkšanas jauda.	Vakuumsūcējs nav pareizi samontēts.	Pareizi novietojiet vakuumsūcēja augšējo daļu un pilnīgi noslēdziet abas aizdares.
	Ir nosprostota uzsūkšanas sistēma.	Iztīriet uzsūkšanas šļūteni un uzsūkšanas caurules.
	Ir papildījies neaustā materiāla filtrējošais maisiņš.	Nomainiet neaustā materiāla filtrējošo maisiņu.
	Ir piesārņojies plakanais ieloču filtrs.	Nomainiet plakano ieloču filtru.

Kļūme	Cēlonis	Kļūmju novēršana
Uzsūkšanas laikā izdalās putekļi.	Ir nepareizi ievietots plakanais ieloču filtrs.	Koriģējiet plakanā ieloču filtra ievietošanas veidu.
Mitrās uzsūkšanas laikā nav uzsūkšanas jaudas.	Ir piepildījusies tvertne.	Iztukšojiet tvertni.
Nenostrādā automātiskā izslēgšanās.	Ir netīras zondes.	Ar suku notīriet zondes un iztīriet telpu starp tām.

Garantija.

Garantija izstrādājumam tiek noteikta atbilstoši spēkā esošajai tās valsts likumdošanai, kurā izstrādājums ir ticis laists pārdošanā. Bez tam firma FEIN nosaka izstrādājumam garantiju atbilstoši FEIN garantijas deklarācijai.

Vakuumsūcēja piegādes komplektā var tikt iekļauta tikai daļa no šajā lietošanas pamācībā aprakstītajiem vai attēlotajiem piederumiem.

Atbilstības deklarācija.

Firma FEIN ar pilnu atbildību deklarē, ka šis izstrādājums atbilst šīs lietošanas pamācības pēdējā lappusē minētajām spēkā esošajām direktīvām.

Tehniskā dokumentācija no:
C. & E. FEIN GmbH, C-DB_IA,
D-73529 Schwäbisch Gmünd

Vides aizsardzība, atbrīvošanās no nolietotajiem izstrādājumiem.

Nolietotais vakuumsūcējs, tā piederumi un iesaiņojuma materiāli jāpakļauj otrreizējai pārstrādei apkārtējai videi nekaitīgā veidā.



正本使用说明书。

使用的符号，缩写和代名词。

符号，图例	解说
	务必阅读附带的文件，例如使用说明书以及一般性的安全提示。
	进行这个步骤前，先从电源插座上拔出插头。否则可能因为不小心开动电动工具而造成伤害。
	请遵循旁边文字或插图的指示！
	请遵循旁边文字或插图的指示！
	工作时必须戴上护目镜。
	工作时必须戴上耳罩。
	证明此电动工具符合欧洲共同体的规定标准。
	证明电动工具符合关税同盟的准则。
	一般性的禁止符号。禁止执行此步骤。
	附加资讯。
	警告 本提示指出潜伏的危险状况。它们可能导致严重的伤害甚至造成死亡。
	当心 本提示在警告潜伏的危险状况。这些状况可能导致伤害。
	分开收集损坏的电动工具，电子和电动产品，并且以符合环保要求的方式回收可利用的资源。
	配备基本绝缘功能的产品，另外本产品也有已经接地的可触摸的导电部件。
IPX4	防水等级

符号	国际通用单位	本国使用单位	解说
P_1	W	瓦	输入功率
P_A	W	瓦	内置式插座的最大功率
U	V	伏	额定电压
f	Hz	赫兹	频率
ℓ^{r}	l	公升	容器容量
ℓ^{f}	l	公升	液体容量
$\approx \rightarrow$	l/s	公升 / 秒	用 4 米软管的空气流量 Ø 35 毫米

226 **zh (CM)**

符号	国际通用单位	本国使用单位	解说
	l/s	公升 / 秒	风扇上的空气流量
	hPa	百帕	低压
$L \times B \times H$	mm	毫米	长 x 宽 x 高
\emptyset	mm	毫米	圆形零件的直径
	kg	公斤	重量
L_w	h^{-1}	小时 ⁻¹	换气率
L_{pA}	dB	分贝	声压水平
L_{wA}	dB	分贝	声功率水平
$K_{...}$			不确定性系数
a	m/s^2	米 / 秒 ²	振荡发射值根据 EN 60745 (三向矢量和)
	m, s, kg, A, mm, V, W, Hz, N, °C, dB, min, m/s^2	米, 秒, 公斤, 安培, 毫米, 伏特, 瓦, 赫兹, 牛顿, 摄氏, 分贝, 分, 米 / 秒 ²	国际性单位系统 SI 中的标准单位和引用单位。

有关您的安全。

警告 阅读所有的安全规章和指示。如未遵循安全规章和指示, 可能遭受电击, 产生火灾和 / 或造成严重伤害。

妥善保存所有的安全规章和指示以便日后查阅。

 未彻底阅读并完全了解本使用说明书以及附带的“一般性安全规章”之前, 不可以操作本吸尘器。保存上述文件以方便日后查阅, 如果转让或出售吸尘器, 要将上述文件交给新的物主。

同时也要注意各国有关的工作安全规定。

本吸尘器的用途

干 / 湿两用吸尘器如果安装了 FEIN 许可的附件, 便可以在能够遮蔽风雨的工作场所操作。它可以吸集不会危害健康的粉尘, 等级 L 的尘埃以及较小的污垢等, 特别是在以电动工具执行

会产生大工作废尘的场合, 也可以使用本机器吸尘, 另外本吸尘器也能够吸汲不可燃液体。

本吸尘器适用于工商业用途, 例如在酒店, 学校, 医院, 工厂, 商店, 办公室和出租场所。

 仅适用于欧盟国家:

根据 IEC/EN 60335-2-69 的规定, 等级 L 的吸尘器可以干吸曝露极限值 > 1 毫克 / 米³ 的有害粉尘。

 **警告**

本吸尘器中存在有害粉尘。清空和维护的工作, 包括移除集尘容器, 都只能由专家执行。工作时必须穿戴适当的安全装备。操作吸尘器时务必使用完整的过滤系统。否则可能会危害您的健康。

本吸尘器也可以配合功率足够，符合 ISO 8528，而且规格等级为 G2 的交流发电机一起使用。如果所谓的畸变系数超过 10%，则不符合标准。如有疑问，请索取你所使用发电机的相关资料。

特殊的安全指示。

本吸尘器不可以交给在生理、感官、精神上有障碍的人（包含儿童）操作。也不可以让经验不足和 / 或缺乏操作知识的人使用本机器。除非有负责安全的相关人士在旁监督或教导他们如何操作吸尘器。

看顾好儿童。以确保儿童不会玩弄吸尘器。

如果由儿童清洁和保养吸尘器，务必要有人在旁监督。

警告 操作人员必须经过适当的培训，学习如何使用本吸尘器。在使用之前，必须提供操作者相关的资讯与指示，并且要让操作者接受如何使用吸尘器的培训。此外也要让操作者充分了解即将使用的物料并且让他知道如何安全地处理所吸集的材料。操作人员必须遵守与处理材料有关的安全规章。

戴上防护用品。根据适用情况，使用面罩，安全护目镜或安全眼镜。适用时，戴上防尘面具，听力保护器，手套和能挡小磨料或工件碎片的工作围裙。眼防护罩必须挡住各种操作产生的飞屑。防尘面具或口罩必须能够过滤操作产生的颗粒。长期暴露在高强度噪音中会引起失聪。

吸尘器只能连接在合格的，有保护接地触点的插座上。只能使用未损坏的电源线，以及经过定期检查并具备接地安全引线的延长线。安全引线如果不连贯可能导致触电。

进行湿式吸时容器务必要位在水平的位置上。否则如果马达进水，会有触电的危险。

不要滥用电量线，例如使用它来拖移吸尘器或拔出插在插座上的插头。电源线要远离热，油，锐边或运作中的部件。不可以碾压或挤压电源线。电源线如果损坏了或纠结在一起，会增加触电的危险。

更换附件之前，先从电源插座上拔出电源线。做此预防措施可减少触电的风险。

不可以吸集有害物质，例如山毛榉尘或橡木尘、石尘或石棉尘。上述废尘可能导致癌症。

确保工作场所通风良好。

请勿吸吸易燃或易爆液体，如汽油，油，酒精，溶剂。请勿吸吸炙热或可燃性粉尘。不能在有爆炸危险的区域使用吸尘器。粉尘，蒸气或液体可能自燃或爆炸。

禁止使用螺钉或钉子在吸尘器上固定铭牌及标志。绝缘材料如果受损，则无法防止触电。使用胶粘标签。

只能使用 FEIN 专门针对本吸尘器而设计或推荐的附件。只因为你可以将附件固定在吸尘器上，这并不能保证您可以安全地使用机器。

操作前必须检查（参考页数 6-9）电源线和插头是否有任何损坏。

警告 吸尘器的插座只能用来连接外部的电动工具。吸尘器是由连接在吸尘器上的电动工具来启动。所以电动工具的功率不可以超越吸尘器插座能负荷的最大功率 P_A 。

另外也要参阅，即将连接到吸尘器插座上的电动工具的使用说明书和安全规章。

建议：操作吸尘器时，必须使用最多 30 mA 额定剩餘电流的漏电断路器 (RCD)。

吸尘器只能存放在室内。

操作指示。

操作方式，参考页数 10。

更换过滤器和清洁过滤器，参考页数 11-13/ 229 章 " 找出故障。"

当心 操作吸尘器时务必使用折叠过滤器，否则马达会受损。微尘排放量如果骤增会危害您的健康。吸粉尘时必须另外加装无织布过滤袋。

如果要将在吸尘器排出的废气再导入房内，得确保房间里有足够的换气率 L 。被导回的气流最多只能占新鲜空气量 (房间的容积 \times 换气率 L_w) 的 50 %。如果没有特殊的通风措施： $L_w = 1 \text{ h}^{-1}$ 。

安装无织布过滤袋时请注意，无织布过滤袋的袋口盖子和过滤袋本身都要紧贴着容器内壁。

取出过滤袋后得关闭好袋口盖子以避免造成污染。

! 吸集等级 L 的尘埃时只能使用干燥的折叠过滤器，潮湿和湿的折叠过滤器都不能使用。

! 从湿式吸汲转换成干式吸尘时，要先晾干折叠过滤器，或是换上干燥的过滤器。否则折叠过滤器无法正常运作。

折叠过滤器要保持干燥，并定期清理。安装附件时只需酌量施压。拆卸时先拧松零件，然后再拉出零件。

将电动工具连接在吸尘器的插座之前，必须先关闭吸尘器。只能将已经关闭的电动工具连接在吸尘器的插座上。

在您关闭了连接在吸尘器插座上的电动工具之后，吸尘器还会继续运作约 15 秒，随即便会自动关闭。

当吸尘器吸汲会导电的液体时，如果内容物的量达到了容器的容量极限，吸尘器会自动关闭 (自动关闭功能)。从插座上拔出插头并清空容器。

如果湿式吸汲非导电液体，即便内容物的量已经达到了容器的容量极限，吸尘器也 **不会自动关闭**。及时清空容器。

完成湿式吸汲之后，要用刷子清洁探针和它们之间的间隙。

如果吸尘器泄漏出泡沫，立即关闭机器，并清空容器。

发生短路和 / 或严重渗出尘埃时，应立即关闭吸尘器电源并拔掉电源线。

搬运时要固定好可上锁的脚轮。

维修和顾客服务。

图 5 检查接头，密封件及软管。坏损机件的修理工作，只能交给合格的专业人员执行，并且只能使用 FEIN 的原厂备件。

清洁吸尘器时要使用一般市面上的无腐蚀性清洁剂和水。清洁后要完全晾干吸尘器。

 使用后要清空容器，并除去较大的污垢和灰尘。

吸吸完液体务必清空容器。接着再让仍然安装着附件的吸尘器继续运作几分钟，以方便干燥零件。

根据法规处理旧的折叠过滤器和过滤袋。

如果需要更换电源线，只能交给 FEIN 或经过授权的 FEIN 电动工具顾客服务中心执行，这样才不会损害机器的安全性。

至少每年一次，得由制造商或经过培训的人员进行一次吸尘功能的检查，例如检查过滤器是否有毁损，装备的功能以及吸尘器的密闭性等。

L 等级的吸尘器如果暴露在肮脏的环境中，不仅要清洗吸尘器的外部也要去除内部所有零件的污垢，或是使用

密封剂处理吸尘器。执行维护和修理的工作时，必须丢弃所有无法被清洗干净的零件。要把这些零件放在密封袋中，并且根据相关的垃圾处理法规清除该废弃零件。

操作者自行维护吸尘器时要先拆开吸尘器，然后在可执行的范围内进行清洁和维护的工作，此时不可以对维护者本身或他人造成危险。拆开吸尘器之前应该先清洗吸尘器，以避免可能发生的危险。

拆开吸尘器的场所，必须通风良好。进行维护时得穿戴好个人的防护装备。维护后应该要能够达到彻底清洁维护部位的效果。

在以下的互联网 www.fein.com 您可以查到吸尘器目前的备件清单。

以下零件您可以根据需要自行更换：
无织布过滤袋，折叠过滤器，过滤器滤芯，软管，接头套筒

找出故障。

故障	原因	排除故障
无法开动吸尘器。	屋内的保险丝烧断了。	确保电力供应。
	吸尘器处在自动模式。	将功能开关调整到 "I"。
吸力降低。	吸尘器安装不正确。	安装好罩盖并牢牢地关好两个锁。
	吸尘系统堵塞。	清洁吸尘软管和吸管。
	无织布过滤袋已满。	更换无织布过滤袋。
吸尘过程中会排出灰尘。	折叠过滤器已满。	更换折叠过滤器。
	折叠过滤器的安装位置不正确。	更正折叠过滤器的位置。

230 **zh (CM)**

故障	原因	排除故障
进行湿式吸吸时无吸力。	容器已满。	清空容器。
自动关闭开关无反应。	探头脏了。	用刷子清洁探头和它们之间的空隙。

保修。

有关本产品的保修条件，请参考购买国的相关法律规定。此外 FEIN 还提供制造厂商的保修服务。有关保修的细节，请向您的专业经销商，FEIN 在贵国的代理或您的 FEIN 顾客服务中心询问。

本使用说明书中提到的或标示的附件，只有一部分是包含在吸尘器的供货范围中。

合格说明。

FEIN 公司单独保证，本产品符合说明书末页上所列出的各有关规定的标准。

技术性文件存放在：

C. & E. FEIN GmbH, C-DB_IA,
D-73529 Schwäbisch Gmünd

环境保护和废物处理。

必须以符合环保要求的方式回收再利用包装材料，损坏的吸尘器和附件。



正本使用說明書。

使用的符號，縮寫和代名詞。

符號，圖例	解說
	必須閱讀附帶的文件，例如使用說明書以及一般性的安全提示。
	進行這個步驟前，先從電源插座上拔出插頭。否則可能因為不小心開啟電動工具而造成傷害。
	請遵循旁邊文字或插圖的指示！
	請遵循旁邊文字或插圖的指示！
	工作時必須戴上護目鏡。
	工作時必須戴上耳罩。
CE	證明此電動工具符合歐洲共同體的規定標準。
EAC	證明電動工具符合關稅同盟的準則。
	一般性的禁止符號。禁止執行此步驟。
	附加資訊。
	本標示提示潛伏的危險狀況。它們可能導致嚴重的傷害甚至造成死亡。
	本提示在警告潛伏的危險狀況。這些狀況可能導致傷害。
	分類收集已損壞的電動工具，電子和電動產品，並且以符合環保要求的方式回收，可使有用物料循環再用。
	配備基本絕緣功能的產品，另外本產品也有已經接地的可觸摸的導電部件。
IPX4	防水等級

符號	國際通用單位	本國使用單位	解說
P_1	W	瓦	輸入功率
P_A	W	瓦	內置式插座的最大功率
U	V	伏	額定電壓
f	Hz	赫茲	頻率
	l	公升	容器容量
	l	公升	液體容量
	l/s	公升 / 秒	用 4 米軟管的空氣流量 Ø 35 毫米

232 **zh (CK)**

符號	國際通用單位	本國使用單位	解說
	l/s	公升 / 秒	風扇上的空氣流量
	hPa	百帕	低壓
$L \times B \times H$	mm	毫米	長 x 寬 x 高
\emptyset	mm	毫米	圓形零件的直徑
	kg	公斤	重量
L_w	h^{-1}	小時 ⁻¹	換氣率
L_{pA}	dB	分貝	聲壓水平
L_{wA}	dB	分貝	聲壓功率水平
$K...$			不確定系數
a	m/s^2	米 / 秒 ²	振蕩發射值根據 EN 60745 (三向矢量和)
	m, s, kg, A, mm, V, W, Hz, N, °C, dB, min, m/s^2	米, 秒, 公斤, 安培, 毫米, 伏特, 瓦, 赫茲, 牛頓, 攝氏, 分貝, 分, 米 / 秒 ²	國際性單位系統 SI 中的標準單位和引用單位。

有關您的安全。

警告 閱讀所有的安全規章和指示。如未遵循安全規章和指示，可能遭受電擊，產生火災和 / 或造成嚴重傷害。

妥善保存所有的安全規章和指示以便日後查閱。

 未徹底閱讀並完全了解本使用說明書以及附帶的“一般性安全規章”之前，不可以操作本吸塵器。保存上述文件以方便日後查閱，如果轉讓或出售吸塵器，要將上述文件交給新的物主。

同時也要注意各國有關的工作安全規定。

本吸塵器的用途

乾 / 濕兩用吸塵器如果安裝了 FEIN 許可的附件，便可以在能夠遮蔽風雨的工作場所操作。它可以吸集不會危害健康的粉塵，等級 L 的塵埃以及較小的污垢等，特別是在以電動工具執行

會產生大工作廢塵的場合，也可以使用本機器吸塵，另外本吸塵器也能夠吸汲不可燃液體。

本吸塵器適用於工商業用途，例如在酒店，學校，醫院，工廠，商店，辦公室和出租場所。

 僅適用於歐盟國家：

根據 IEC/EN 60335-2-69 的規定，等級 L 的吸塵器可以乾吸曝露極限值 > 1 毫克 / 米³ 的有害粉塵。

 **警告**

本吸塵器中存在有害粉塵。清空和維護的工作，包括移除集塵容器，都只能由專家執行。工作時必須穿戴適當的安全裝備。操作吸塵器時務必使用完整的過濾系統。否則可能會危害您的健康。

本吸塵器也可以配合功率足夠，符合 ISO 8528，而且規格等級為 G2 的交流發電機一起使用。如果所謂的畸變系數超過 10%，則不符合標準。如有疑問，請索取你所使用發電機的相關資料。

特別安全說明。

本吸塵器不可以交給在生理、感官、精神上有障礙的人（包含兒童）操作。也不可以讓經驗不足和 / 或缺乏操作知識的人使用本機器。除非有負責安全的相關人士在旁監督或教導他們如何操作吸塵器。

看顧好兒童。以確保兒童不會玩弄吸塵器。

如果由兒童清潔和保養吸塵器，務必要有人在旁監督。

警告 操作人員必須經過適當的培訓，學習如何使用本吸塵器。在使用之前，必須提供操作者相關的資訊與指示，並且要讓操作者接受如何使用吸塵器的培訓。此外也要讓操作者充分了解即將使用的物料並且讓他知道如何安全地處理所吸集的材料。操作人員必須遵守與處理材料有關的安全規章。

戴上防護用品。根據適用情況，使用面罩，安全護目鏡或安全眼鏡。適用時，戴上防塵面具，聽力保護器，手套和能擋小磨料或工件碎片的工作圍裙。眼防護罩必須擋住各種操作產生的飛屑。防塵面具或口罩必須能夠過濾操作產生的顆粒。長期暴露在高強度噪音中會引起失聰。

吸塵器只能連接在合格的，有保護接地觸點的插座上。只能使用未損壞的電源線，以及經過定期檢查並具備接地安全引線的延長線。安全引線如果不連貫可能導致觸電。

進行濕式吸吸時容器務必要位在水平的位置上。否則如果馬達進水，會有觸電的危險。

不要濫用電源線，例如使用它來拖移吸塵器或拔出插在插座上的插頭。電源線要遠離熱，油，銳邊或運作中的部件。不可以碾壓或擠壓電源線。電源線如果損壞了或糾結在一起，會增加觸電的危險。

更換附件之前，先從電源插座上拔出電源線。做此預防措施可減少觸電的風險。

不可以吸集有害物質，例如山毛榉塵或橡木塵、石塵或石棉塵。上述廢塵可能導致癌症。

確保工作場所通風良好。

請勿吸吸易燃或易爆液體，如汽油，油，酒精，溶劑。請勿吸吸炙熱或可燃性粉塵。不能在有爆炸危險的區域使用吸塵器。粉塵，蒸氣或液體可能自燃或爆炸。

禁止使用螺釘或釘子在吸塵器上固定銘牌及標誌。絕緣材料如果受損，則無法防止觸電。使用膠粘標籤。

只能使用 FEIN 專門針對本吸塵器而設計或推薦的附件。只因為你可以將附件固定在吸塵器上，這並不能保證您可以安全地使用機器。

操作前必須檢查（參考頁數 6-9）電源線和插頭是否有任何壞損。

警告 吸塵器的插座只能用來連接外部的電動工具。吸塵器是由連接在吸塵器上的電動工具來啟動。所以電動工具的功率不可以超越吸塵器插座能負荷的最大功率 P_A 。

另外也要參閱，即將連接到吸塵器插座上的電動工具的使用說明書和安全規章。

建議：操作吸塵器時，必須使用最多 30 mA 額定剩餘電流的漏電斷路器 (RCD)。

吸塵器只能存放在室內。

操作指示。

操作方式，參考頁數 10。

更換過濾器和清潔過濾器，參考頁數 11-13/ 235 章 " 找出故障。"

當心 操作吸塵器時務必使用折疊過濾器，否則馬達會受損。

微塵排放量如果驟增會危害您的健康。吸粉塵時必須另外加裝無織布過濾袋。

如果要將吸塵器排出的廢氣再導入房內，得確保房間裡有足夠的換氣率 L 。被導回的氣流最多只能占新鮮空氣量 (房間的容積 \times 換氣率 L_w) $>$ 的 50 %。如果沒有特殊的通風措施：

$$L_w = 1 \text{ h}^{-1}.$$

安裝無織布過濾袋時請注意，無織布過濾袋的袋口蓋子和過濾袋本身都要緊貼著容器內壁。

取出過濾袋後得關閉好袋口蓋子以避免造成污染。

! 吸集等級 L 的塵埃時只能使用乾燥的折疊過濾器，潮濕和濕的折疊過濾器都不能使用。

! 從濕式吸汲變換成乾式吸塵時，要先晾乾折疊過濾器，或是換上乾燥的過濾器。否則折疊過濾器無法正常運作。

折疊過濾器要保持乾燥，並定期清理。

安裝附件時只需酌量施壓。拆卸時先擰鬆零件，然後再拉出零件。

將電動工具連接到吸塵器的插座上之前，必須先關閉吸塵器。只能將已經關閉的電動工具連接在吸塵器的插座上。

在您關閉了連接在吸塵器插座上的電動工具之後，吸塵器還會繼續運作約 15 秒，隨即便會自動關閉。

當吸塵器吸汲會導電的液體時，如果內容物的量達到了容器的容量極限，吸塵器會自動關閉 (自動關閉功能)。從插座上拔出插頭並清空容器。

如果濕式吸汲非導電液體，即便內容物的量已經達到了容器的容量極限，吸塵器不會自動關閉。及時清空容器。

完成濕式吸汲之後，要用刷子清潔探針和它們之間間隙。

如果吸塵器泄漏出泡沫，立即關閉機器，並清空容器。

發生短路和 / 或嚴重滲出塵埃時，應立即關閉吸塵器電源並拔掉電源線。

搬運時要固定好可上鎖的腳輪。

維修和顧客服務。

! 檢查接頭，密封件及軟管。壞損機件的修理工作，只能交給合格的專業人員執行，並且只能使用 FEIN 的原廠備件。

清潔吸塵器時要使用一般市面上的無腐蝕性清潔劑和水。清潔後要完全晾乾吸塵器。

 使用後要清空容器，並除去較大的污垢和灰塵。

吸吸完液體務必清空容器。接著再讓仍然安裝著附件的吸塵器繼續運作數分鐘，以方便乾燥零件。

根據法規處理舊的折疊過濾器和過濾袋。

如果需要更換電源線，只能交給 FEIN 或經過授權的 FEIN 電動工具顧客服務中心執行，這樣才不會損害機器的安全性。

至少每年一次，得由製造商或經過培訓的人員進行一次吸塵功能的檢查，例如檢查過濾器是否有毀損，裝備的功能以及吸塵器的密閉性等。

L 等級的吸塵器如果曝露在骯髒的環境中，不僅要清洗吸塵器的外部也要去除內部所有零件的污垢，或是使用

密封劑處理吸塵器。執行維護和修理的工作時，必須丟棄所有無法被清洗乾淨的零件。要把這些零件放在密封袋中，並且根據相關的垃圾處理法規清除該廢棄零件。

操作者自行維護吸塵器時要先拆開吸塵器，然後在可執行的範圍內進行清潔和維護的工作，此時不可以對維護者本身或他人造成危險。拆開吸塵器之前應該先清洗吸塵器，以避免可能發生的危險。

拆開吸塵器的場所，必須通風良好。進行維護時得穿戴好個人的防護裝備。維護後應該要能夠達到徹底清潔維護部位的效果。

在以下的互聯網 www.fein.com 您可以查到吸塵器目前的備件清單。

以下零件您可以根據需要自行更換：
無織布過濾袋，折疊過濾器，過濾器濾芯，軟管，接頭套筒

找出故障。

故障	原因	排除故障
無法開動吸塵器。	屋內的保險絲燒斷了。	確保電力供應。
	吸塵器處在自動模式。	將功能開關調整到 "I"。
吸力降低。	吸塵器安裝不正確。	安裝好罩蓋並牢牢地關好兩個鎖。
	吸塵系統堵塞。	清潔吸塵軟管和吸管。
	無織布過濾袋已滿。	更換無織布過濾袋。
	折疊過濾器已滿。	更換折疊過濾器。
吸塵過程中會排出廢塵。	折疊過濾器的安裝位置不正確。	更正折疊過濾器的位置。

236 **zh (CK)**

故障	原因	排除故障
進行濕式吸吸時無吸力。	容器已滿。	清空容器。
自動關閉開關無反應。	探頭髒了。	用刷子清潔探頭和它們之間的空隙。

保修。

有關本產品的保修條件，請參考購買國的相關法律規定。此外 FEIN 還提供製造廠商的保修服務。有關保修的細節，請向您的專業經銷商，FEIN 在貴國的代理或您的 FEIN 顧客服務中心詢問。

本使用說明書中提到的或標示的附件，只有一部分是包含在吸塵器的供貨範圍中。

合格說明。

FEIN 公司單獨保證，本產品符合說明書末頁上所列出的各有關規定的標準。

技術性文件存放在：C. & E. FEIN
GmbH, C-DB_IA,
D-73529 Schwäbisch Gmünd

環境保護和廢物處理。

必須以符合環保要求的方式回收再利用包裝材料，損壞的吸塵器和附件。

사용 설명서 원본.
사용 기호, 약어와 의미.

기호, 부호	설명
	반드시 첨부되어 있는 사용 설명서와 일반 안전수칙을 읽으십시오.
	이 작업을 실시하기 전에 전원 콘센트에서 플러그를 빼십시오. 그렇지 않으면 전동공구가 실수로 작동하여 상해를 입을 수 있습니다.
	문장이나 그림에 나와있는 지시 사항을 반드시 준수하십시오!
	문장이나 그림에 나와있는 지시 사항을 반드시 준수하십시오!
	작업할 때 보안경을 착용하십시오.
	작업할 때 귀마개를 사용하십시오.
CE	전동공구가 EU (유럽연합) 해당 지침에 적합하다는 것을 증명합니다.
EAC	전동공구가 관세동맹의 해당 지침에 적합하다는 것을 증명합니다.
	일반적인 금지 표지. 이 행동은 금지되어 있습니다.
	추가 정보.
경고	이 표시는 중상이나 사망을 유발할 수 있는 위험한 상황이 될 수 있다는 것을 나타냅니다.
주의	이 표시는 상해를 입을 수 있는 위험한 상황이 될 수 있다는 것을 경고합니다.
	폐기용 전동공구와 기타 전기 및 전동 제품은 별도로 수거하여 환경 친화적인 방법으로 재활용할 수 있도록 해야 합니다.
	기본 절연 및 접지선에 연결된 전도성 부품이 있는 제품.
IPX4	보호등급

부호	국제 단위	국내 단위	설명
P_1	W	W	입력
P_A	W	W	내장된 콘센트의 최대 접속 부하
U	V	V	정격 전압
f	Hz	Hz	주파수
I_{c}	I	I	컨테이너 용량
I_{a}	I	I	액체 충전량

부호	국제 단위	국내 단위	설명
≈⇒	l/s	l/s	4 m 호스 연결 시 공기량 Ø 35 mm
≈☞	l/s	l/s	팬에서 공기량
⊙≈	hPa	hPa	저압
L x B x H	mm	mm	길이 x 너비 x 높이
∅	mm	mm	원형 부품의 직경
■	kg	kg	중량
L _w	h ⁻¹	h ⁻¹	환기율
L _{pA}	dB	dB	음압 레벨
L _{wA}	dB	dB	음향 레벨
K...			불확정성
a	m/s ²	m/s ²	EN 60745 에 따른 진동 방출치 (3 방향의 벡터값)
	m, s, kg, A, mm, V, W, Hz, N, °C, dB, min, m/s ²	m, s, kg, A, mm, V, W, Hz, N, °C, dB, min, m/s ²	국제 단위 시스템 SI 의 기본 및 유도 단위

안전 수칙 .

⚠경고 모든 안전 수칙과 지시 사항을
상세히 읽고 준수해야 합니다.

안전 수칙과 지시 사항을 지키지 않으면 화재 위험이 있으며 감전 혹은 중상을 입을 수 있습니다.

추후 참고용으로 모든 안전 수칙과 지시 사항을 잘 보관하십시오 .

 본 사용 설명서와 첨부되어 있는 일반 안전수칙을 상세히 읽고 완전히 이해하고 나서 이 진공청소기를 사용하십시오 . 나중에 사용할 경우를 위해 위의 자료를 잘 보관하고, 진공청소기를 인도하거나 매각할 경우 이 자료도 함께 전달하십시오 .

또한 국내의 해당 작업 안전 규정을 준수하십시오 .

진공청소기의 사용 분야 :

습건식 진공청소기는 날씨와 관계 없는 환경에서 FEIN 사가 허용하는 액세서리를 사용하여, 건강에 유해하지 않은 분진이나 분진 등급 L 인 분진, 특히 전동공구로 작업할 때 발생하는 작은 먼지, 그리고 비가연성 액체를 흡입하는데 사용해야 합니다 .

본 진공청소기는 호텔, 학교, 병원, 공장, 상점, 사무실 및 임대점 등에서 업소용으로 사용해야 합니다 .

EU 국가에만 해당 :

허용 / 노출 한계값 > 1 mg/m³ 인 유해한 분진을 건식 흡입하는, IEC/EN 60335-2-69 에 따른 분진 등급 L 용 진공청소기 .



경고

청소기에는 건강에 유해한 분진이 들어 있습니다. 분진 컨테이너의 처리를 포함하여 진공청소기를 비우거나 정비하는 작업은 반드시 전문가에게 맡기십시오. 적합한 안전복장을 착용해야 합니다. 완전한 필터 시스템이 있는 진공청소기만을 사용하십시오. 그렇지 않으면 건강을 해칠 수 있습니다.

본 진공청소기는 또한 ISO 8528 기준과 기기 등급 G2에 해당하는 성능이 충분한 AC 발전기에 연결하여 사용할 수 있습니다. 소위 왜곡율이 10%를 초과할 경우에는 특히 이 기준에 상응하지 않습니다. 확실치 않으면 사용하는 발전기에 관해 확인해 보십시오.

특별 안전 수칙.

본 진공청소기는 어린이를 포함하여 신체적, 정신적 능력과 감각 기능에 장애가 있는 사람 혹은 경험이 없거나 기기 사용법을 모르는 사람이 사용하면 안됩니다. 단지 안전 담당자의 감독 하에 혹은 청소기의 안전 사용에 관한 지시를 받은 경우에는 본 진공청소기를 사용할 수 있습니다.

어린이들을 잘 감독하십시오. 어린이들이 진공청소기를 갖고 놀지 않도록 하십시오.

어린이가 진공청소기를 청소하고 정비할 때 반드시 감독하에 하도록 하십시오.

경고 작업자는 반드시 본 청소기 사용에 관한 지시를 받아야 합니다. 사용하기 전에 작업자는 흡입 소재의 안전한 처리 방법을 포함하여, 진공청소기와 작업 소재에 관한 정보와 설

명서를 읽고 교육을 받아야 합니다. 작업자는 취급하려는 소재에 관한 해당 안전 규정을 준수해야 합니다.

작업자는 보호장비를 착용해야 합니다. 작업에 따라 안면 마스크나 보안경을 사용하십시오. 필요한 경우 분진 마스크, 귀마개, 보호장갑을 사용하고 연마로 인한 미세한 소재 분자에 접촉되는 것을 방지하는 특수 작업용 애프린을 착용하십시오. 다양한 작업을 할 때 공중에 떠다니는 이물질로부터 눈을 보호해야 합니다. 분진 마스크나 호흡 마스크로 기기 사용 시 발생하는 분진을 여과해야 합니다. 작업자가 장기간 강한 소음 환경에서 작업하면 청력을 상실할 수도 있습니다.

진공청소기를 반드시 규정에 맞는 보호 도체 콘센트에 연결하여 사용해야 합니다. 손상되지 않은 연결 코드와 정기적으로 점검한 보호 도체가 있는 연장 코드만을 사용하십시오. 보호 도체가 연속적이지 않으면 감전이 생길 수 있습니다.

진공청소기로 습식 흡입작업을 할 경우 컨테이너를 반드시 수평 상태로 유지하십시오. 그렇지 않으면 진공청소기 모터에 물이 들어가 감전될 위험이 있습니다.

전원 코드를 사용하여 진공청소기를 당기거나 혹은 전원 콘센트에서 플러그를 빼지 마십시오. 전원 코드를 고열이나 오일, 날카로운 모서리 혹은 가동하는 부위에서 멀리 두십시오. 전원 코드를 차로 밟고 지나가거나 눌러 꺾지 마십시오. 손상되거나 꼬인 전원 코드로 인해 감전될 위험이 높습니다.

액세서리 부품을 교환하기 전에 전원 플러그를 콘센트에서 빼십시오. 이러한 예방 조치를 통해 감전 위험을 줄일 수 있습니다.

너도 밤나무나 떡갈나무의 분진, 석재 분진 및 석면 등 건강에 유해한 소재를 흡입하지 마십시오. 이러한 소재는 발암 물질입니다.

작업장에 환기가 잘 되도록 하십시오.

가솔린, 오일, 알코올, 용매 등 가연성 혹은 폭발성 액체를 흡입하지 마십시오. 고온이거나 가연성 분진을 흡입하지 마십시오. 폭발 위험이 있는 곳에서 진공청소기를 사용하지 마십시오. 분진, 증기 또는 액체로 인해 화재가 발생하거나 폭발할 수 있습니다.

진공청소기 위에 상표나 표지를 나사로 조이거나 리벳을 박으면 안됩니다. 절연 상태가 손상되면 감전으로부터 안전하지 못합니다. 접착 레벨을 사용하십시오.

파인사가 본 진공청소기를 위해 특별히 개발하거나 추천하는 부속품만을 사용하십시오. 귀하의 진공청소기에 부속품이 맞다고 해서 안전한 사용을 보장하는 것이 아닙니다.

기기를 시동하기 전에 (6-9면 참조) 전원 코드와 플러그가 손상되지 않았는지 확인해 보십시오.

경고 진공청소기 콘센트는 외부 전 동공구를 연결하는 데에만 사용하십시오. 전동공구를 연결하면 진공청소기가 자동으로 작동합니다. 전동공구의 정격 용량은 진공청소기의 최대 정격 용량 P_A 를 초과해서는 안됩니다.

청소기 콘센트에 연결하려는 전동공구의 사용설명서와 안전수칙도 준수하십시오.

추천 : 항상 정격 전류가 30mA 혹은 그 이하인 누전 차단기 (RCD)를 연결하여 진공청소기를 사용하십시오.

진공청소기는 실내 공간에서만 보관해야 합니다.

사용 방법 .

사용법, 10면 참조.

필터의 교환 및 세척, 11-13/ 242면, “고장 원인 검색.”

주의 모터가 손상되는 것을 방지하고 미세 분진이 방출되어 건강을 해치지 않도록 반드시 접이식 필터를 조립하여 흡입작업을 하십시오. 미세한 분진을 흡입하려면 추가로 플리스 필터 주머니를 사용해야 합니다.

배기 공기가 공간 안으로 환원되는 경우 공간 내에 충분한 환기율 L 이 있어야 합니다. 환원된 공기량은 신선한 공기량의 최대 50%까지여야 합니다 (공간 체적 \times 환기율 L_w). 특별한 환기 조치가 없는 경우에는 다음이 해당됩니다: $L_w = 1 \text{ h}^{-1}$.

플리스 필터 주머니를 장착할 때 잠금 커버와 플리스 필터 주머니가 컨테이너의 내면에 완전히 닿도록 주의하십시오.

꺼내고 나서 오염되는 것을 방지하기 위해 잠금 커버로 플리스 필터 주머니를 잘 닫아주십시오.

! 분진 등급이 L 인 분진을 흡입하려면 축축하거나 젖지 않았었던 건조한 접이식 필터만을 사용해야 합니다.

❗ 습식에서 건식 흡입작업으로 변경하기 전에 젖은 접이식 필터를 건조시키거나 마른 필터로 교환해 주십시오. 그렇지 않으면 접이식 필터를 사용할 수 없게 됩니다.

접이식 필터를 건조한 상태로 유지하고 정기적으로 닦아 주십시오.

부속품을 가볍게 눌러 조립하십시오. 탈착하려면 부품을 약간 엇갈리게 돌려서 빼십시오.

전동공구를 청소기 콘센트에 연결하기 전에 진공청소기의 스위치를 끄십시오. 전동공구의 스위치가 꺼진 상태에서 청소기 콘센트에 연결하십시오.

진공청소기 콘센트에 연결된 전동공구의 스위치를 끄면 청소기는 약 15 초간 잔여 회전을 하다가 자동으로 꺼집니다.

전도성 액체를 습식 흡입할 때 청소기 컨테이너의 최대 충입 높이에 달하게 되면 자동으로 꺼집니다. 전원 플러그를 콘센트에서 빼고 나서 컨테이너를 비워 주십시오.

비전도성 액체를 습식 흡입할 경우 진공청소기의 컨테이너의 최대 충입 높이에 달하게 되어도 **자동으로 꺼지지 않습니다**. 컨테이너를 정기적으로 비워 주십시오.

습식 흡입작업을 마치고 나서 센서와 그 사이 공간을 솔로 깨끗이 하십시오.

거품이 나오면 청소기를 즉시 끄고 컨테이너를 비워 주십시오.

단락이나 과도한 분진이 발생할 경우 즉시 진공청소기의 스위치를 끄고 전원에서 분리하십시오.

청소기를 운반할 때 고정할 수 있는 조정 바퀴를 잠그십시오.

보수 정비 및 고객 서비스.

④ 연결 코드, 실링 및 호스를 확인해 보십시오. 손상된 경우 전문 기사에게 맡겨 FEIN 부속품만을 사용하여 수리하도록 하십시오.

진공청소기를 세척하려면 시중에서 판매하는 비마멸성의 세척제와 물을 사용하십시오. 세척한 후에 진공청소기를 완전히 건조시키십시오.

④ 사용 후 매번 컨테이너를 비우고 오염물이나 먼지를 제거하십시오.

액체를 흡입하고 나서 컨테이너를 비워 주십시오. 그리고 나서 부속품이 건조되도록 이를 연결된 상태로 청소기를 몇 분간 작동하도록 하십시오.

사용한 접이식 필터와 필터 주머니는 법적 규정에 맞게 폐기 처리하십시오.

연결 코드를 교체해야 할 경우 안전을 위해 FEIN 사나 FEIN 전동공구 지정 서비스 센터에 맡기십시오.

최소한 일년에 한번씩 제조사나 교육 받은 직원에게 맡겨 필터가 손상되지 않았는지, 청소기의 기능과 밀폐 상태에 이상이 없는지 등 분진과 관련된 검사를 실시하십시오.

오염된 환경에 위치한 L 등급의 진공청소기의 경우 외면과 모든 기기 부품을 닦아주거나 실란트로 처리해 주어야 합니다. 정비 및 수리작업을 실시할 경우 깨끗이 닦여지지 않는 모든 더러워진 부품을 폐기 처리해야 합니다. 이러한 부품은 유사 폐기물 처리 규정에 맞게 비투과성 주머니에 넣어 폐기해야 합니다.

사용자가 정비작업을 하려면 정비기사나 다른 사람들이 위험하지 않는 한도에서 진공청소기를 분해하고 깨끗이 닦고 정비해야 합니다. 진공청소기를 분해하기 전에 만일의 위험을 예방하기 위해 먼저 깨끗이 닦아주십시오.

진공청소기를 분해하는 공간은 환기가 잘 되어야 합니다. 정비작업을 할 때 개인 보호장비를 착용하십시오. 정비작업 후에 정비 장소를 깨끗이 청소해야 합니다.

본 진공청소기의 최신 부품 목록은 인터넷 www.fein.com 에 나와 있습니다

다음 부속품은 필요에 따라 직접 교환하실 수 있습니다:

플리스 필터 주머니, 접이식 필터, 필터 카트리리지, 호스, 공구 슬리브

고장 원인 검색.

고장	원인	고장 해결
진공청소기가 켜지지 않습니다.	건물 전원의 퓨즈가 나갔습니다.	전원을 연결해 주십시오.
	진공청소기가 원격 자동 모드입니다.	작동 모드 스위치를 "I" 위치에 두십시오.
흡입 성능이 감소되었습니다.	진공청소기가 제대로 조립되어 있지 않습니다.	안전반을 제대로 끼우고 양쪽 잠금장치를 완전히 닫으십시오.
	흡입 시스템이 막혀 있습니다.	흡입 호스와 흡입관을 청소하십시오.
	플리스 필터주머니가 가득 차 있습니다.	플리스 필터주머니를 교환해 주십시오.
	접이식 필터가 가득 차 있습니다.	접이식 필터를 교환해 주십시오.
흡입 시 분진이 밖으로 나옵니다.	접이식 필터가 잘못 끼워졌습니다.	접이식 필터를 제대로 끼우십시오.
습식 흡입 시 흡입되지 않습니다.	컨테이너가 가득 차 있습니다.	컨테이너를 비우십시오.
자동 정지장치가 작동하지 않습니다.	센서가 오염되었습니다.	센서와 그 사이 공간을 솔로 깨끗이 하십시오.

품질 보증 및 법적 책임 .

제품에 대한 품질 보증은 유통하는 국가의 법적 규정에 따라 유효합니다. 더불어 FEIN 사는 FEIN 제조사 보증서에 부응하는 품질 보증을 합니다.

귀하의 진공청소기 공급 내역에는 이 사용 설명서와 그림에 나와있는 액세서리 중 일부만 들어있을 수도 있습니다.

적합성에 관한 선언 .

FEIN 사는 단독 책임 하에 본 제품이 이 사용 설명서 후면에 나와있는 관련된 규정과 일치함을 자체 선언합니다.

기술 자료 문의 :

C. & E. FEIN GmbH, C-DB_IA,
D-73529 Schwäbisch Gmünd

환경 보호 , 처리 .





포장재 , 폐기용 진공청소기 및 부속품은 친환경적인 방법으로 재활용할 수 있도록 분류해야 합니다.

หนังสือคู่มือการใช้งานฉบับต้นแบบ

สัญลักษณ์ อักษรย่อ และคำศัพท์ที่ใช้

	คำอธิบาย
	ต้องอ่านเอกสารที่แนบมา เช่น หนังสือคู่มือการใช้งาน และคำเตือนทั่วไปเพื่อความปลอดภัย
	ก่อนเริ่มขั้นตอนการทำงานนี้ ต้องดึงปลั๊กไฟออกจากเต้าเสียบ มิฉะนั้นจะได้รับอันตรายจากการบาดเจ็บหากเครื่องมือไฟฟ้าติดขึ้นโดยไม่ตั้งใจ
	ปฏิบัติตามคำสั่งที่เป็นตัวหนังสือหรือรูปภาพด้านตรงข้าม!
	ปฏิบัติตามคำสั่งที่เป็นตัวหนังสือหรือรูปภาพด้านตรงข้าม!
	สวมอุปกรณ์ป้องกันตาขณะปฏิบัติงาน
	สวมอุปกรณ์ป้องกันหูขณะปฏิบัติงาน
	ยืนยันว่าเครื่องมือไฟฟ้าสอดคล้องกับระเบียบของสหภาพยุโรป
	ยืนยันว่าเครื่องมือไฟฟ้าสอดคล้องกับแนวทางของสหภาพศุลกากรของกลุ่มสหภาพยุโรป
	ป้ายการห้ามทั่วไป ห้ามการกระทำนี้
	ข้อมูลเพิ่มเติม
คำเตือน	เครื่องหมายนี้แจ้งถึงสถานการณ์ที่อาจเป็นอันตราย ที่อาจทำให้บาดเจ็บอย่างร้ายแรงหรือถึงตายได้
ระวัง	เครื่องหมายนี้เตือนให้ระวังสถานการณ์ที่อาจเป็นอันตราย ที่อาจทำให้บาดเจ็บได้
	ต้องคัดแยกเครื่องมือไฟฟ้า และผลิตภัณฑ์ไฟฟ้าและอิเล็กทรอนิกส์อื่นๆ ที่เสื่อมสภาพ เพื่อส่งเข้าสู่กระบวนการนำกลับมาใช้ใหม่โดยไม่ทำลายสภาพแวดล้อม
	ผลิตภัณฑ์นี้มีฉนวนพื้นฐาน และฉนวนเพิ่มเติมตรงส่วนที่สัมผัสได้ที่เป็นสื่อกระแสไฟฟ้าที่เชื่อมต่อกับสายดินของอุปกรณ์ไฟฟ้า
IPX4	ระดับการป้องกัน

ตัวอักษร	หน่วยการวัดสากล	หน่วยการวัดแห่งชาติ	คำอธิบาย
P_1	W	W	กำลังไฟฟ้าเข้า
P_A	W	W	โหลดคิดสูงสุดของเต้าเสียบเบ็ดเสร็จ
U	V	V	แรงดันไฟฟ้ากำหนด
f	Hz	Hz	ความถี่
I	A	A	ปริมาณกำลังบรรจุ

ตัวอักษร	หน่วยการวัดสากล	หน่วยการวัดแห่งชาติ	คำอธิบาย
	l	l	ความจุสำหรับของเหลว
	l/s	l/s	กำลังลมออกกับสายดูด 4 ม. Ø 35 mm
	l/s	l/s	กำลังลมออกที่เครื่องเป่าลม
	hPa	hPa	แรงดูด
$L \times B \times H$	mm	mm	ความยาว x ความกว้าง x ความสูง
\varnothing	mm	mm	เส้นผ่าศูนย์กลางกึ่งกลางของชิ้นส่วนกลม
	kg	kg	น้ำหนัก
L_w	h^{-1}	h^{-1}	อัตราการแลกเปลี่ยนอากาศ
L_{pA}	dB	dB	ระดับความดันเสียง
L_{wA}	dB	dB	ระดับความดังเสียง
$K...$			ความคลาดเคลื่อน
a	m/s^2	m/s^2	ค่าความสั่นสะเทือนตามมาตรฐาน EN 60745 (ผลรวมเชิงเวกเตอร์ของสามทิศทาง)
	m, s, kg, A, mm, V, W, Hz, N, °C, dB, min, m/s ²	m, s, kg, A, mm, V, W, Hz, N, °C, dB, min, m/s ²	หน่วยฐาน และ หน่วยอนุพันธ์ จากระบบหน่วยระหว่างประเทศ SI

เพื่อความปลอดภัยของท่าน

คำเตือน ต้องอ่านคำเตือนเพื่อความปลอดภัย และคำสั่งทั้งหมด การไม่ปฏิบัติตาม คำเตือนและคำสั่งอาจเป็นสาเหตุให้ถูกไฟฟ้าดูด เกิดไฟไหม้ และ/หรือ ได้รับบาดเจ็บอย่างร้ายแรง เก็บรักษา คำเตือนและคำสั่งทั้งหมดสำหรับใช้อ้างอิงในภายหลัง

 อย่าใช้เครื่องดูดฝุ่นนี้ ก่อนได้อ่านหนังสือคู่มือการใช้งานนี้ รวมทั้งคำเตือนเพื่อความปลอดภัยที่แนบมาอย่างละเอียดและเข้าใจอย่างครบถ้วนแล้ว เก็บรักษาเอกสารดังกล่าวสำหรับใช้ในภายหลัง และให้แนบไปกับเครื่องดูดฝุ่นหากนำไปแจกจ่ายหรือขาย

กรุณาปฏิบัติตามกฎระเบียบเพื่อความปลอดภัยทางอุตสาหกรรมที่ใช้ในประเทศที่เกี่ยวข้องด้วยเช่นกัน

ประโยชน์การใช้งานของเครื่องดูดฝุ่น:

เครื่องดูดฝุ่นแห้ง/ของเหลว สำหรับดูดฝุ่นและดูดวัสดุแห้งที่ไม่อันตรายของประเภทฝุ่น L ละอองฝุ่นเล็กๆ โดยเฉพาะอย่างยิ่งเมื่อใช้เครื่องมือไฟฟ้าทำงานที่เกิดฝุ่น และของเหลวไม่ติดไฟ ให้ทำงานในบริเวณปลอดภัยจากสภาพอากาศ โดยใช้เครื่องมือและอุปกรณ์ประกอบที่ FEIN แนะนำ

เครื่องดูดฝุ่นนี้ผลิตขึ้นเพื่อการใช้งานเชิงพาณิชย์ได้แก่ ในโรงแรม โรงเรียน โรงพยาบาล โรงงาน ร้านค้า สำนักงาน และธุรกิจให้เช่า



สำหรับประเทศในสหภาพยุโรปเท่านั้น:

เครื่องดูดฝุ่นสำหรับประเภทฝุ่น L ตามมาตรฐาน IEC/EN 60335-2-69 สำหรับดูดฝุ่นแห้งที่เป็นอันตรายต่อสุขภาพที่มีขีดจำกัดการสัมผัส $> 1 \text{ mg/m}^3$

**คำเตือน**

เครื่องดูดฝุ่นบรรจุวัสดุที่เป็นอันตรายต่อสุขภาพ ให้ผู้เชี่ยวชาญทำการถ่ายผง และบำรุงรักษา รวมทั้งกำจัดถังบรรจุเท่านั้น จำเป็นต้องใช้อุปกรณ์ป้องกันที่เหมาะสม อย่าใช้เครื่องดูดฝุ่นทำงานโดยไม่มีระบบกรองที่ครบถ้วน มิฉะนั้นจะเกิดอันตรายต่อสุขภาพของท่าน

เครื่องดูดฝุ่นนี้ยังเหมาะสำหรับใช้กับเครื่องกำเนิดไฟฟ้ากระแสสลับที่มีกระแสไฟฟ้าออกพอเพียง ตรงตามมาตรฐาน ISO 8528 ประเภทการออกแบบ G2 หากเครื่องกำเนิดไฟฟ้ามีสิ่งที่เกี่ยวข้องกับปัจจัยความผิดพลาดมากกว่า 10 % เครื่องกำเนิดไฟฟ้าก็จะไม่ตรงตามมาตรฐานนี้เป็นอย่างยิ่ง หากมีข้อสงสัย กรุณาอ่านคำแนะนำการใช้งาน/ข้อมูลจำเพาะของเครื่องกำเนิดไฟฟ้า

คำเตือนพิเศษเพื่อความปลอดภัย
เครื่องดูดฝุ่นนี้ไม่ได้ผลิตไว้สำหรับให้บุคคล (รวมถึงเด็ก) ที่มีความบกพร่องทางกายภาพ การรับรู้ความรู้สึกหรือทางจิต หรือขาดประสบการณ์หรือความรู้ นำไปใช้งาน ยกเว้นเป็นการใช้งานภายใต้การควบคุมดูแลและแนะนำโดยผู้ที่มีหน้าที่รับผิดชอบต่อความปลอดภัยของบุคคลเหล่านั้น หรือเมื่อได้รับการชี้แนะเกี่ยวกับการใช้งานเครื่องดูดฝุ่นจากบุคคลที่รับผิดชอบแล้วเท่านั้น

ควบคุมดูแลเด็กฯ ในลักษณะนี้จะมั่นใจได้ว่าเด็กฯ จะไม่เล่นเครื่องดูดฝุ่น

อย่าให้เด็กฯ ทำความสะอาดและบำรุงรักษาเครื่องดูดฝุ่นหากไม่มีการควบคุมดูแล

คำเตือน ผู้ใช้งานเครื่องต้องได้รับคำแนะนำเกี่ยวกับการใช้งานเครื่องดูดฝุ่นนี้อย่างพอเหมาะพอควร ก่อนใช้งาน ผู้ใช้งานเครื่องดูดฝุ่นต้องได้รับข้อมูล คำแนะนำ และการฝึกฝนเกี่ยวกับการใช้เครื่องดูดฝุ่นและวัสดุที่จะดูด รวมทั้งขั้นตอน

เพื่อความปลอดภัยในการกำจัดวัสดุที่ถูกดูด ผู้ใช้งานเครื่องดูดฝุ่นต้องปฏิบัติตามกฎระเบียบเพื่อความปลอดภัยที่เกี่ยวข้องกับวัสดุที่ถูกดูด

สวมอุปกรณ์ป้องกันเฉพาะตัว ชุดแล้วแต่กรณีให้ใช้กระบังป้องกันหน้า สวมแว่นตากันลมและฝุ่น หรือ แว่นตาป้องกันอันตราย ชุดแล้วแต่ความเหมาะสมให้สวมหมวกกันฝุ่น สวมประคบหู ป้องกันเสียงดัง สวมถุงมือ และสวมผ้ากันเปื้อนพิเศษที่สามารถกันผงขัดหรือเศษชิ้นงานออกจากตัวท่านได้ แว่นป้องกันตาต้องสามารถหยุดเศษผงที่ปลิวว่อนที่เกิดจากการปฏิบัติงานแบบต่างๆ ได้ การได้ยินเสียงดังมากเป็นเวลานานอาจทำให้ท่านสูญเสียการได้ยิน

ใช้เครื่องดูดฝุ่นทำงานโดยต่อเข้ากับเต้าเสียบที่มีสายต่อลงดินอย่างถูกต้องตามกฎระเบียบเท่านั้น ใช้เฉพาะสายไฟฟ้าที่ไม่ชำรุด และตรวจสอบสภาพสายไฟที่เชื่อมต่อที่มีสายต่อลงดินอย่างสม่ำเสมอ สายดินเพื่อความปลอดภัยที่ไม่ต่อเนื่องกันอาจส่งผลให้เกิดไฟฟ้าดูดได้

เมื่อดูดของเหลว ให้ใช้เครื่องดูดฝุ่นทำงานเฉพาะเมื่อถังบรรจุวางอยู่ในแนวราบเสมอเท่านั้น มิฉะนั้นจะมีอันตรายจากการถูกไฟฟ้าดูดเมื่อน้ำซึมผ่านเข้าไปในมอเตอร์เครื่องดูดฝุ่น

อย่าใช้สายไฟฟ้าอย่างผิดๆ เพื่อลากจูงเครื่องดูดฝุ่นไปรอบๆ หรือดึงปลั๊กไฟหลักออกจากเต้าเสียบเก็บสายไฟฟ้าให้ห่างจากความร้อน น้ำมัน ขอบแหลมคม หรือชิ้นส่วนที่เคลื่อนไหว อย่าเคลื่อนทับหรือบีบอัดสายไฟฟ้า สายไฟฟ้าที่ชำรุดหรือพันกันยุ่งจะเพิ่มความเสี่ยงจากการถูกไฟฟ้าดูด

ดึงปลั๊กไฟหลักออกจากเต้าเสียบก่อนเปลี่ยนอุปกรณ์ประกอบ มาตรการเพื่อความปลอดภัยนี้จะลดความเสี่ยงจากการถูกไฟฟ้าดูด

อย่าดูดวัสดุที่เป็นอันตรายต่อสุขภาพ ต. ย. เช่น ฝุ่นจากไม้บิชหรือไม้โอ๊ก ฝุ่นจากอิฐก่อตึก หรือแอสเบสทอส วัสดุเหล่านี้นับเป็นสารก่อมะเร็ง

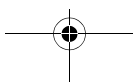

จัดสถานที่ทำงานให้มีอากาศถ่ายเทที่ดี

อย่าดูดของเหลวที่ไวไฟหรือระเบิดได้ ตัวอย่าง เช่น เบนซิน น้ำมัน แอลกอฮอล์ สารทำลาย อย่ายูดฝุ่นที่ร้อนหรือไวไฟ อย่ายใช้เครื่องดูดฝุ่นทำงาน ในห้องที่อาจเกิดระเบิดได้ ฝุ่น ไอ และของเหลว สามารถจุดไฟหรือระเบิดได้

อย่าตอกหมุดหรือขันสกรูเพื่อติดป้ายชื่อหรือ เครื่องหมายใดๆ เข้ากับเครื่องดูดฝุ่น หากฉนวนหุ้ม ชำรุด จะป้องกันไฟฟ้าดูดไม่ได้ ขอแนะนำให้อ่าน ป้ายติดคา

อย่าใช้อุปกรณ์ประกอบที่ไม่ได้ออกแบบไว้โดยเฉพาะ และไม่ได้แนะนำให้อ่านกับเครื่องดูดฝุ่นนี้ ด้วยเหตุผล เพียงเพราะว่าอุปกรณ์ประกอบสามารถเชื่อมต่อกับ เครื่องดูดฝุ่นของท่านได้ ก็ไม่ได้เป็นการรับรองความปลอดภัย การทำงานแต่อย่างใด

ก่อนเริ่มต้นทำงาน (ดูหน้า 6-9)
ให้ตรวจหาจุดชำรุดที่สายไฟฟ้าและปลั๊กเสียบ

คำเตือน ใช้เต้าเสียบเครื่องดูดฝุ่นเฉพาะ สำหรับเชื่อมต่อกับเครื่องมือไฟฟ้า ภายนอกเท่านั้น เครื่องดูดฝุ่นจะเปิดและปิดสวิตช์โดย อัตโนมัติผ่านเครื่องมือไฟฟ้าที่เชื่อมต่ออยู่ ภาระไฟฟ้าที่ติดตั้งของเครื่องมือไฟฟ้าต้องไม่เกินกว่า ภาระไฟฟ้าที่ติดตั้งสูงสุด P_A ของเต้าเสียบเครื่องดูดฝุ่น

กรุณาปฏิบัติตามคู่มือการใช้งานและคำเตือนเพื่อความปลอดภัยของเครื่องมือไฟฟ้าที่เชื่อมต่อกับเต้าเสียบของเครื่องดูดฝุ่น

ขอแนะนำ: ใช้เครื่องดูดฝุ่นทำงานผ่านอุปกรณ์ตัดวงจรไฟฟ้าเมื่อเกิดกระแสไฟฟ้ารั่ว (RCD) ที่มีค่ากระแสรั่วกำหนด 30 mA หรือน้อยกว่าเสมอ เก็บรักษาเครื่องดูดฝุ่นไว้เฉพาะภายในอาคารเท่านั้น

คำแนะนำในการปฏิบัติงาน

การปฏิบัติงาน ดูหน้า 10

การเปลี่ยนไส้กรองและการทำความสะอาดไส้กรอง ดูหน้า 11-13/ 249 บท "การค้นหาข้อผิดพลาด"

ระวัง อย่ายูดฝุ่นโดยไม่ใช้ไส้กรองแบบพับ มิฉะนั้นมอเตอร์จะเสียหาย และจะเกิดอันตรายต่อสุขภาพเนื่องจากต้องสัมผัสฝุ่นละอองมากขึ้น สำหรับการดูดฝุ่นละออง ต้องใช้ถุงกรอง ขนแกะร่วมด้วย

ถ้าอากาศเสียถึงถูกระบายไว้ในห้อง จะต้องมียอดรา การระบายอากาศ L ภายในห้องที่เพียงพอ ต้องมีปริมาณอากาศเสียที่ไม่เกิน 50 % (สูงสุด) ของปริมาณ อากาศบริสุทธิ์ (ปริมาตรห้อง \times อัตราการระบายอากาศ L_w) โดยไม่ต้องมีมาตรการระบายอากาศพิเศษ ให้ใช้: $L_w = 1 \text{ h}^{-1}$

ขณะใส่ถุงกรองขนแกะ ต้องดูให้ฝาปิดและถุงขนแกะ หันเข้าหาผนังด้านในของถังบรรจุทั้งหมด

เมื่อถอดถุงกรองขนแกะออกแล้ว ให้ปิดถุงด้วยฝาปิด เพื่อหลีกเลี่ยงสิ่งสกปรก

! สำหรับการดูดฝุ่นประเภทฝุ่น L ให้ใช้เฉพาะ ไส้กรองแบบพับที่แห้ง ที่ไม่มีสภาพชื้นหรือ เปียกชุ่ม เท่านั้น

! เมื่อเปลี่ยนจากการดูดของเหลวมาเป็นการดูดฝุ่นแห้ง ต้องปล่อยให้ไส้กรองแบบพับแห้งเสียก่อน หรือเปลี่ยนเอาอันที่แห้งเข้าไป มิฉะนั้นไส้กรองแบบพับจะใช้งานไม่ได้

เก็บไส้กรองแบบพับให้แห้งไว้และทำความสะอาด อย่างสม่ำเสมอ

ติดตั้งอุปกรณ์ประกอบโดยใช้แรงดันเพียงเล็กน้อย สำหรับการถอด ให้หมุนชิ้นส่วนด้านกันเล็กน้อยและดึงออกจากกัน

ปิดสวิตช์เครื่องดูดฝุ่นก่อนเชื่อมต่อเครื่องมือไฟฟ้าเข้ากับเต้าเสียบของเครื่องดูดฝุ่น ตรวจสอบให้แน่ใจว่า เครื่องมือไฟฟ้าปิดสวิตช์อยู่เมื่อเสียบปลั๊กเข้าไปในเต้าเสียบของเครื่องดูดฝุ่น



หลังจากปิดสวิตช์เครื่องมือไฟฟ้าที่เชื่อมต่อกับเต้าเสียบของเครื่องดูดฝุ่น เครื่องดูดฝุ่นจะวิ่งต่ออีกประมาณ **15 วินาที** จากนั้นจะปิดสวิตช์โดยอัตโนมัติ

เมื่อคุณของเหลวที่นำไฟฟ้า เครื่องดูดฝุ่นจะปิดสวิตช์โดยอัตโนมัติ (การปิดอัตโนมัติ) เมื่อถึงระดับเติมสูงสุดของถังบรรจุ ดึงปลั๊กไฟหลักออกจากเต้าเสียบและถ่ายถังบรรจุ

เมื่อคุณของเหลวที่ไม่นำไฟฟ้า (ค.ย. เช่น น้ำมัน สารหล่อลื่นการเจาะ) เครื่องดูดฝุ่นจะ**ไม่ปิดสวิตช์โดยอัตโนมัติ**เมื่อถึงระดับเติมสูงสุดของถังบรรจุ ถ่ายถังบรรจุให้ทันทั่วทั้ง

เมื่อคุณของเหลวเสร็จแล้ว ให้ใช้แปรงทำความสะอาดตะไคร่น้ำ เซอร์และช่องว่างตรงนั้น

ปิดสวิตช์เครื่องดูดฝุ่นในทันทีที่มีโฟมหรือน้ำไหลออกมา และถ่ายถังบรรจุ

ในกรณีที่เกิดการลัดวงจร และ/หรือฝุ่นลุดออกมา มากๆ ให้ปิดสวิตช์เครื่องดูดฝุ่นในทันที และตัดการเชื่อมต่อกับแหล่งจ่ายไฟ

เมื่อต้องการขนย้ายเครื่องดูดฝุ่น ให้ล็อกเบรก ล้อเลื่อนของเครื่องดูดฝุ่น

การซ่อมบำรุงและการบริการลูกค้า

 ตรวจสอบการเชื่อมต่อ ซีล และสายดูด ให้ช่างซ่อมที่มีความเชี่ยวชาญเป็นผู้ซ่อมส่วนที่เสียหาย และใช้อะไหล่ของแท้ของ **FEIN** เท่านั้น

ใช้สารทำความสะอาดที่ไม่มีฤทธิ์กัดกร่อนที่วางจำหน่ายทั่วไปและน้ำสำหรับทำความสะอาดเครื่องดูดฝุ่น หลังจากทำความสะอาดแล้ว ปลดปล่อยเครื่องดูดฝุ่นให้แห้งสนิท

 ถ่ายถังบรรจุทุกครั้งหลังใช้งาน และเอาเศษสกปรกและฝุ่นออกไป

ถ่ายถังบรรจุหลังจากดูดของเหลว หลังจากนั้นให้เดินเครื่องดูดฝุ่นกับอุปกรณ์ประกอบที่เชื่อมต่ออยู่เป็นเวลาสองสามนาทีเพื่อให้แห้ง

นำใส่กรองแบบพับและถุงกรองไปกำจัดตามกฎข้อบังคับตามกฎหมาย

เมื่อจำเป็นต้องเปลี่ยนสายไฟฟ้า ต้องให้ **FEIN** หรือศูนย์บริการที่ได้รับมอบหมายสำหรับเครื่องมือไฟฟ้า **FEIN** เปลี่ยนให้ ทั้งนี้เพื่อหลีกเลี่ยงสถานการณ์ที่เป็นอันตราย

ส่งเครื่องดูดฝุ่นให้บริษัทผู้ผลิตหรือบุคคลที่ได้รับการฝึกฝนมาแล้ว ทำการตรวจสอบทางเทคนิคเกี่ยวกับฝุ่นอย่างน้อยปีละครั้ง ค.ย. เช่น ตรวจสอบความเสียหายของใส่กรอง การทำงานและความต้านรอยรั่วของเครื่องดูดฝุ่น

สำหรับเครื่องดูดฝุ่นประเภท **L** ที่อยู่ในสภาพแวดล้อมที่เปราะบาง ต้องทำความสะอาดภายนอกและทุกชิ้นส่วนของเครื่อง หรือเคลือบด้วยสารพ่นก เมื่อทำการบำรุงรักษาและซ่อมแซม ทุกชิ้นส่วนที่เปราะบางที่ไม่สามารถทำความสะอาดจนเป็นที่น่าพอใจต้องถูกนำไปกำจัด สำหรับการกำจัด ต้องใส่ชิ้นส่วนเหล่านี้ลงในถุงพลาสติกที่ซีมผ่านไม่ได้ตามกฎระเบียบที่บังคับใช้สำหรับการกำจัดของเสียดังกล่าว

สำหรับการบำรุงรักษาโดยผู้ใช้ ต้องถอดเครื่องดูดฝุ่นออก ทำความสะอาด และบำรุงรักษาเท่าที่จะทำได้ โดยไม่ทำให้เกิดอันตรายต่อพนักงานบำรุงรักษาหรือบุคคลอื่น ก่อนถอด ควรทำความสะอาดเครื่องดูดฝุ่นเพื่อป้องกันอันตรายที่อาจเกิดขึ้นได้

ห้องที่ทำการถอดเครื่องดูดฝุ่นควรถ่ายเทอากาศได้ดี สวมใส่อุปกรณ์ป้องกันร่างกายระหว่างบำรุงรักษา หลังการบำรุงรักษา ควรทำความสะอาดบริเวณที่ทำการบำรุงรักษา

รายการอะไหล่ปัจจุบันสำหรับเครื่องดูดฝุ่นนี้สามารถดูได้จากเว็บไซต์ www.fein.com



หากต้องการ ท่านสามารถเปลี่ยนชิ้นส่วนดังต่อไปนี้
เองได้:

ถุงกรองขนแกะ ใส่กรองแบบพับ ปลอดภัยรอบ
ใส่กรอง สายดูด ปลอดภัยเครื่องมือ

การค้นหาข้อผิดพลาด

การทำงานผิดปกติ	สาเหตุ	การแก้ไขปัญหา
เครื่องดูดฝุ่นสตาร์ทไม่ติด	เซอร์กิตเบรกเกอร์อยู่ในภาวะตัดการทำงานจากกระแสเกิน (trip)	ตรวจสอบให้มีการจ่ายไฟฟ้า
	เครื่องดูดฝุ่นอยู่ในโหมดทำงานด้วยรีโมทคอนโทรล	ตั้งสวิตช์เลือกโหมดทำงานไปที่ "I"
ประสิทธิภาพการดูดลดลง	เครื่องดูดฝุ่นไม่ได้รับการติดตั้งอย่างถูกต้อง	ติดตั้งฝาปิดเครื่องดูดฝุ่นอย่างถูกต้องและปิดตัวล็อกทั้งสองอย่างครบถ้วน
	ระบบดูดอุดตัน	ทำความสะอาดสายดูดและท่อขยาย
	ถุงกรองขนแกะเต็ม	เปลี่ยนถุงกรองขนแกะ
	ใส่กรองแบบพับเต็ม	เปลี่ยนใส่กรองแบบพับ
ฝุ่นลุดออกมาในระหว่างการดูดฝุ่น	ตำแหน่งการติดตั้งใส่กรองแบบพับไม่ถูกต้อง	แก้ไขตำแหน่งการติดตั้งใส่กรองแบบพับให้ถูกต้อง
ไม่มีความสามารถในการดูดเมื่อดูดของเหลว	ถังบรรจุเต็ม	ถ่ายถังบรรจุ
การปิดอัตโนมัติไม่ทำงาน	เซ็นเซอร์ปรอทเปื้อน/สกปรก	ให้ใช้แปรงทำความสะอาดเซ็นเซอร์และช่องว่างตรงนั้น

การรับประกันและความรับผิดชอบ

การรับประกันสำหรับผลิตภัณฑ์ให้มีผลบังคับตามกฎระเบียบทางกฎหมายในประเทศที่จำหน่ายผลิตภัณฑ์ นอกจากนี้ บริษัท FEIN ยังให้การรับประกันตามคำประกาศรับประกันของบริษัทผู้ผลิต FEIN อีกด้วย

อาจมีเพียงบางส่วนของอุปกรณ์ประกอบที่บรรยายหรือแสดงในหนังสือคู่มือการใช้งานนี้ รวมอยู่ในการจัดส่งเครื่องดูดฝุ่นของท่าน

การรับรองการปฏิบัติตามมาตรฐาน

บริษัท FEIN ขอรับรองโดยรับผิดชอบแต่เพียงผู้เดียวว่าผลิตภัณฑ์นี้สอดคล้องกับข้อกำหนดที่เกี่ยวข้องกันที่ระบุไว้ในหน้าสุดท้ายของหนังสือคู่มือการใช้งานนี้















เอกสารทางเทคนิคที่:

C. & E. FEIN GmbH, C-DB_IA,
D-73529 Schwäbisch Gmünd

การรักษาสภาพแวดล้อมและการกำจัดขยะ

ต้องคัดแยกหีบห่อ เครื่องดูดฝุ่น และอุปกรณ์ประกอบที่เสื่อมสภาพ เพื่อส่งเข้าสู่กระบวนการนำกลับมาใช้ใหม่โดยไม่ทำลายสภาพแวดล้อม

取扱説明書**本説明書で使用中のマーク、略号および用語**

マーク、記号	説明
	取扱説明書や安全上の一般注意事項などの付属文書を必ずお読みください。
	その作業ステップを始める前にコンセントから電源プラグを抜いてください。電動工具が不意に動き出して怪我をする恐れがあります。
	ここに記載された文章または図に従ってください。
	ここに記載された文章または図に従ってください。
  	作業時には保護メガネを着用してください。
 	作業時には防音保護具を着用してください。
CE	本電動工具が CE に準拠していることを示しています。
EAC	本電動工具が関税同盟指令に準拠していることを示しています。
	一般的な禁止事項を示しています。ここに記載された行動は禁止されています。
	付随情報。
 警告	この表示は死傷事故の原因となりかねない危険な状況であることを示しています。
 注意	この表示は怪我の原因となりかねない危険な状況であることを示しています。
	使用できなくなった電動工具やその他の電子・電気機器は分別回収し、再利用させてください。
	製品は基礎絶縁されています。さらに接触可能な導体部にはアース線が接続されています。
IPX4	保護クラス

記号	国際単位	国内単位	説明
P_1	W	W	電力消費量
P_A	W	W	内蔵コンセントの最大接続負荷
U	V	V	定格電圧
f	Hz	Hz	周波数
L^*	l	l	タンク容量

記号	国際単位	国内単位	説明
	l	l	液体充填量
	l/s	l/s	4 m ホースを使用した場合の吸引風量 Ø 35 mm
	l/s	l/s	ベンチレータ一部における吸引風量
	hPa	hPa	負圧
$L \times B \times H$	mm	mm	長さ × 幅 × 高さ
Ø	mm	mm	円形部品の直径
	kg	kg	重量
L_w	h^{-1}	h^{-1}	換気量
L_{pA}	dB	dB	音圧レベル
L_{wA}	dB	dB	音量レベル
$K...$			不的確
a	m/s^2	m/s^2	EN 60745 準拠振動加速度 (3方向のベクトル和)
	m, s, kg, A, mm, V, W, Hz, N, °C, dB, min, m/s^2	m, s, kg, A, mm, V, W, Hz, N, C, dB, min, m/s^2	国際単位系 (SI) で使用されている基本単位および組立単位。

安全のために

警告 安全上の注意と使用方法をすべてよくお読みください。

い。安全上の注意と使用方法を厳守しないと、感電、火災、怪我等の事故発生の恐れがあります。

お読みになった後は、お使いになる方がいつでも見られる所に必ず保管してください。

 この取扱説明書および付属の「一般的な安全上のご注意」をよく読み、完全に理解した上で本バキュームクリーナーをご使用ください。取扱説明書や安全上の注意に関する書類はいつでも読み直せるように保

管し、バキュームクリーナーを譲渡または売却する際には必ずこれらの書類も添えてください。

国内で適用されている一連の労働安全衛生規則にも留意してください。

バキュームクリーナーについて：

この乾湿両用バキュームクリーナーは、必ず FEIN が許可したアクセサリとともにご使用ください。雨中でのご使用は絶対に避けてください。特に電動工具を使用した作業中に発生する健康に有害でない粉塵、粉塵クラス L の粉塵、微小な汚れの吸引、および非可燃性液体の吸引にご使用ください。

このバキュームクリーナーはホテル、学校、病院、工場、店舗、オフィス設備、賃貸事業等の業務用途に適しています。



EU 諸国でご使用になる場合：

IEC/EN 60335-2-69 にもとづく粉塵クラス L (爆発限度 $> 1 \text{ mg/m}^3$) の有害粉塵の吸引にもご使用いただけます。



警告

本バキュームクリーナーでは、健康に有害な粉塵を吸引することもあります。タンクを空にする、メンテナンス、粉塵タンクの処分等の作業は専門家にのみ行なわせてください。この際、適切な防護具を着用することが必要です。必ずフィルターシステムを完全に装着した状態で本バキュームクリーナーを使用してください。これを怠ると健康に害をおよぼす恐れがあります。

このバキュームクリーナーは、ISO 8528 規格の G2 タイプ AC 発電機でも使用することができます。しかし、この規定は 10 % 以上の大きな能力変動がある場合は適応いたしません。ご不明な点がございましたら、ご使用の発電機についてお問合せください。

特殊な安全注意事項

本バキュームクリーナーは身体的、知覚的および知能的な能力の低い人物（子供を含む）や経験および知識を十分に有さない人物にはご使用いただけません。前記の人物が本機を

使用する際には、必ず責任者が監視するか、事前に使用方法を指導することで安全を確保してください。

お子様を監視してください。お子様がバキュームクリーナーで遊ばないように、安全を確保してください。

監視下にはない場合には、バキュームクリーナーの洗浄およびメンテナンスをお子様に行なわせないでください。

警告 バキュームクリーナーを取り扱う人物には、必ず取り

扱いに関する指導を適切に行なってください。バキュームクリーナーを取り扱う人物は、使用前に取り扱い、使用材料、および吸引した材料の安全な処分方法に関する情報、指導、講習を受ける必要があります。バキュームクリーナーを取り扱う人物は使用材料に関して適用されている安全規定に従う必要があります。

個人防護具を着用してください。用途に応じてフェイスシールド、保護ゴーグルおよび保護メガネを着用してください。各用途に適した防じんマスク、防音保護具、作業手袋または特殊な作業エプロンなどを着用し、研削時に発生する粉じんから身体を守ってください。作業中に飛散する様々な異物から目を守ってください。粉じんマスクおよび呼吸マスクなどを着用し、作業中に発生する粉じんから防護してください。騒音の激しい場所で作業を長時間続けると、聴力損失の原因となることがあります。

本バキュームクリーナーは、適切なアース付きコンセントにのみ接続してご使用ください。延長コードを使

用する場合でも、アース線が付いたものを用意し、定期的にコードの損傷がないか確認のうえ、使用してください。アース線が繋がっていないと、感電を引き起こす恐れがあります。

湿式吸引を行なう際には、必ずタンクを水平にした状態でご使用ください。これを怠ると、吸引モーターに水が侵入して感電の危険が生じます。

電源コードを乱暴に扱わないでください。コードを持ってバキュームクリーナーを移動させたり、コードを引っ張って電源コンセントから抜いたりしないでください。電源コードを熱、油、角のとがった所、または本バキュームクリーナー上の可動部分に近づけないでください。電源コードを踏んだり、挟んだりしないでください。電源コードが破損していたり、絡み合っていたりすると感電の危険性を高めます。

アクセサリを交換する際には、必ず電源コンセントから電源プラグを抜いてください。このような予防措置を講じることで感電の危険を低めることができます。

オーク材やビーチ材などの切削粉、石材の切削粉、アスベスト等の有害物質を吸引しないでください。これらの粉塵には発がん性があります。

作業場の換気は充分におこなってください。

ガソリン、油、アルコール、溶剤等の可燃性または爆発性のある液体は吸引しないでください。高熱なまたは可燃性のある粉塵は吸引しないでください。爆発の危険がない室内で

バキュームクリーナーを使用してください。粉塵、蒸気または液体が着火または爆発する恐れがあります。

表示板や銘板をバキュームクリーナー上に固定する際には、ネジやリベットを使用しないでください。絶縁機構を破損し、感電を防げなくなる恐れがあります。貼付式の表示板を使用してください。

本バキュームクリーナー用として FEIN が指定または推奨するアクセサリのみを使用してください。お手持ちのバキュームクリーナーに工具を固定できたとしても、これは安全な作業を保証するものではありません。

ご使用になる前 (6-9 参照) に電源線およびプラグが破損していないかを確認してください。

警告 バキュームクリーナー差込口は外部電動工具の接続のみにご使用ください。バキュームクリーナーは、接続された電動工具を通じて自動的に作動します。電動工具の接続負荷はバキュームクリーナー差込口の最大接続負荷 P_A を越えてはなりません。

バキュームクリーナー差込口に接続する電動工具の取扱説明書や安全上の注意も必ずお読みください。

推奨：このバキュームクリーナーには検出電流が 30 mA またはそれ以下の漏電遮断機 (RCD) を常に併用してください。

バキュームクリーナーは必ず屋内で保管してください。

取り扱いにあたっての注意

操作に関しては、10を参照してください。

フィルターの交換および洗浄に関しては、11-13/256を参照してください。『トラブルシューティング』

⚠ 注意 必ずプリーツフィルターを装着して吸引してください。これを怠るとモーターが破損し、微小粉塵の排出量が増えることによって健康に害がおよびます。微小粉塵を吸引する際にはさらにフリースフィルターバッグを追加してください。

室内への排気を行なう場合には、室内に十分な換気量 L が存在することが必要です。大気中へ戻される空気量は新鮮な空気の量の最大50% (室内の容積 \times 換気量 L_w) となる必要があります。特に換気措置を取らない場合には、以下が適用されます：
 $L_w = 1 \text{ h}^{-1}$ 。

フリースフィルターバッグを装着する際には、ロックライダーとフリースフィルターバッグがタンクの内壁に完全に当たるようにしてください。

フリースフィルターバッグを外した後は、ロックライダーで再び説いて、汚れの侵入を防いでください。

⚠ 粉塵クラス L の粉塵の吸引には、一度も湿っていたり、濡れていたりしたことの無い、乾燥したプリーツフィルターのみを使用してください。

⚠ 湿式吸引から乾式吸引へ変更する際には、必ず湿ったプリーツフィルターを乾燥させるか、湿ったプリーツフィルターを乾燥したものと取り替えてください。これを怠ると、プリーツフィルターを破壊してしまいます。

プリーツフィルターは乾燥した状態を保ち、定期的に洗浄してください。アクセサリ部品は軽く押して装着させてください。取り外す際には、部品同士を軽く押してから引き離してください。

電動工具をバキュームクリーナー差込口へ接続する前には必ずバキュームクリーナーのスイッチを切っておいてください。電動工具は必ずスイッチを切った状態でバキュームクリーナー差込口へ差し込んでください。

バキュームクリーナー差込口に接続中のいずれかの電動工具のスイッチを切っても、クリーナーは約15秒間運転を継続し、その後、自動的に切れます。

誘電性のある液体を湿式吸引する場合、タンクの最大充填量に達するとバキュームクリーナーのスイッチは自動的に切れます (自動シャットオフ)。必ず電源コンセントから電源プラグを抜いてから、タンクを空にしてください。

誘電性のない液体を湿式吸引する場合、タンクの最大充填量に達してもバキュームクリーナーのスイッチは自動的に切れません。適時にタンクを空にしてください。

湿式吸引の終了後、センサーおよび内部スペースをブラシで掃除してください。

泡が発生した場合にはバキュームクリーナーのスイッチを直ちに切り、タンクを空にしてください。

短絡または大量の粉塵の排出時には、バキュームクリーナーのスイッチを直ちに切り、電源を遮断してください。

バキュームクリーナーを運搬する際には、固定可能なローラーを固定してください。

メンテナンスおよび顧客サービス

図5 接続部、シーリング部およびホースをチェックしてください。破損がある場合には必ず相応の資格を有する専門スタッフに修理させてください。この際、必ず FEIN 純正部品を使用してください。

バキュームクリーナーの洗浄には市販の洗剤と水をご使用ください。ただし、クレンザー剤のご使用はお避けください。洗浄後はバキュームクリーナーを完全に乾燥させてください。

図5 毎回の使用後には必ずタンクを空にし、汚れや粉塵を大まかに取り除いてください。

液体を吸引した後は必ずタンクを空にしてください。その後、バキュームクリーナーにアクセサリーを接続したままで数分間運転を続け、これらの部品を乾燥させてください。

使用済みのプリーツフィルターとフィルターバッグは法規に従って処分してください。

接続コードの交換が必要となった場合には、安全維持のために必ず FEIN サービスセンターまたは FEIN 認定サービスセンターまでお申し付けください。

最低年に 1 回は、フィルターの破損、バキュームクリーナーの機能と密閉度に関するチェックをメーカーまたは認定スタッフに行なわせてください。

クラス L の粉塵が存在する環境にあったバキュームクリーナーに関しては、外面および全ての機械部品を掃除し、シーリング材処理を行なう必要があります。メンテナンス作業や修理作業を実施する際には、十分に汚れを除去することのできなかった部品は全て処分してください。これらの部品は、密封された袋に入れた上で、各地に適用される規則に従った方法で処分する必要があります。

使用者がメンテナンス作業を実施する際には、メンテナンススタッフやその他の人物に危険をおよぼさない限りで本バキュームクリーナーを分解、洗浄、保守する必要があります。危険発生を予防するため、必ずバキュームクリーナーを洗浄してから分解してください。

バキュームクリーナーを分解する室内は、換気を充分に行なってください。メンテナンス作業中は必ず个人防护具を着用してください。メンテナンス作業後はメンテナンス領域の洗浄を行なってください。

このバキュームクリーナーに適用される最新の交換パーツリストは、インターネットサイト www.fein.com をご覧ください。

以下の部品は、必要に応じてお客様ご自身で交換していただけます：
フリースフィルターバッグ、プリーツフィルター、フィルターカートリッジ、ホース、ツールカップラー

トラブルシューティング

故障	原因	トラブルシューティング
バキュームクリーナーのスイッチが入らない。	電源ヒューズが切れた。	電源供給を確保してください。
	バキュームクリーナーを自動運転モードにする。	モードスイッチを『I』にする。
吸引能力が低下した。	バキュームクリーナーが正しく装着されていない。	フードを正しくかぶせ、両方のロックを完全に閉じる。
	バキュームクリーナーシステムが詰まっている。	吸引ホースと吸引パイプを洗浄する。
	フリースフィルターバッグが一杯になっている。	フリースフィルターバッグを取り替える。
	プリーツフィルターが一杯になっている。	プリーツフィルターを取り替える。
吸引中に粉塵が排出される。	プリーツフィルターが正しく装着されていない。	プリーツフィルターの向きを正しくする。
湿式吸引中に吸引が行なわれない。	タンクが一杯になっている。	タンクを空にする。
自動シャットオフが機能しない。	センサーが汚れている。	センサーと内部のスペースをブラシで掃除する。

保証

製品保証に関しては、本製品が販売される国で定められた法的規定が適用されます。さらに FEIN 社の保証内容に従い、保証が適用されます。

本バキュームクリーナーの納品範囲には、本取扱説明書に記載または図示されたアクセサリーの一部のみが含まれることがあります。



準拠宣言

FEIN 社は、本製品が本取扱説明書の最終頁に記載された一連の基準に準拠していることを宣言します。

技術資料発行者：

C. & E. FEIN GmbH, C-DB_IA,
D-73529 Schwäbisch Gmünd

環境保護、処分

梱包資材、使用済みのバキュームクリーナーおよびアクセサリーは、環境にやさしい資源リサイクルのために分別してください。

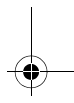
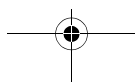
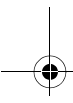
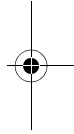
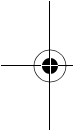

258 **hi**

मूल निर्देश .

प्रयुक्त चिन्ह, संक्षेपण और शब्दावली.

चिन्ह, संकेत	स्पष्टीकरण
	ध्यान रहे, साथ के कागजात, निर्देश और सामान्य सूचनाएं अवश्य पढ़ें.
	यह काम करने से पहले प्लग को सॉकेट में से जरूर निकाल लें, नहीं तो मशीन के अचानक चल जाने से चोट लगने का खतरा हो सकता है.
	साथ के लेख और फोटो में लिखे निर्देश का पालन करें!
	साथ के लेख और फोटो में लिखे निर्देश का पालन करें!
	काम करते समय आंखों पर सुरक्षा -चश्मे पहन लें।
	काम करते समय कानों के बचाव के लिए सुरक्षा -गियर पहन लें.
CE	यूरोपियन संघ के नियमों अनुसार विद्युत उपकरण की अनुरूपता प्रमाणित की जाती है.
EAC	यूरोपियन कन्स्टम्स यूनियन के निर्देशों अनुसार पावर टूल की अनुरूपता की पुष्टि की जाती है.
	सामान्य निषेध चिन्ह. यह कार्य करना मना है.
	अतिरिक्त सूचना
चेतावनी	इस संकेत का अर्थ है कि सम्भव खतरनाक स्थिति पैदा हो सकती है जिससे खतरनाक चोट लग सकती है या मृत्यु भी हो सकती है.
सावधानी	इस संकेत का अर्थ है कि सम्भव खतरनाक स्थिति पैदा हो सकती है जिससे गंभीर या भयानक चोट लग सकती है.
	खराब विद्युत मशीनों और अन्य इलेक्ट्रिक उपकरणों को अलग से इकट्ठा कर लें तथा पर्यावरण के हित में उनके पुनःउपयोग के लिए उपयुक्त स्थान पर जमा करवा दें.
	टूल पर बेसिक इन्सुलेशन और इसके अलावा छूए जानेवाले एक्सपोज्ड कन्डक्टिव पार्ट्स जो रक्षात्मक कंडक्टर के साथ कनेक्ट किए गए हैं, उन पर इन्सुलेशन लगाई गयी है.
IPX4	संरक्षण वर्ग

संकेत	अंतर्राष्ट्रीय मानक	राष्ट्रीय मानक	स्पष्टीकरण
P_1	W	W	इनपुट पावर
P_A	W	W	इंटग्रेटेड सॉकेट आउटलेट का अधिकतम कनेक्टेड लोड
U	V	V	रेटिड वोल्टेज
f	Hz	Hz	फ्रीक्वेन्सी
C	l	l	कनटेनर क्षमता
C	l	l	तरल पदार्थों के लिए क्षमता
\Rightarrow	l/s	l/s	4 मीटर पाइप के साथ वायु प्रवाह Ø 35 mm
\Rightarrow	l/s	l/s	पंखा चलने पर वायु प्रवाह
\odot	hPa	hPa	वैक्यूम
$L \times B \times H$	mm	mm	लम्बाई x चौड़ाई x ऊंचाई
\emptyset	mm	mm	गोल हिस्से का व्यास
\blacksquare	kg	kg	भार
L_w	h^{-1}	h^{-1}	वायु-विनिमय दर
L_{pA}	dB	dB	साउंड प्रेशर लेवल
L_{wA}	dB	dB	साउंड पावर लेवल
$K...$			आशंका
a	m/s^2	m/s^2	EN 60745 अनुसार वाईब्रेशन ऐमिशन मान (तीनों दिशाओं का वैक्टर जोड़)
	m, s, kg, A, mm, V, W, Hz, N, °C, dB, min, m/s^2	m, s, kg, A, mm, V, W, Hz, N, °C, dB, min, m/s^2	अंतर्राष्ट्रीय मानक प्रणाली SI के अधारिक और व्युत्पन्न मानक.

आपकी सुरक्षा के लिए.

⚠ चेतावनी समस्त सुरक्षा सूचनाएं और निर्देश पढ़ें. सुरक्षा सूचनाएं और निर्देशों का पालन नहीं करने से इलैक्ट्रिक करंट, आग और/या खतरनाक चोट लगने की सम्भावना हो सकती है.

समस्त सुरक्षा सूचनाएं और निर्देशों को भविष्य के लिए संभाल कर रखें.

📖 इस वैक्यूम क्लीनर का उपयोग तब तक न करें जब तक आप यह निर्देश मैनुअल और संलग्न सुरक्षा चेतावनियाँ अच्छी तरह से पढ़ न लें और पूरी तरह से समझ न लें। उल्लिखित दस्तावेजों को बाद में उपयोग करने के लिए रखा जाना

चाहिए और वैक्यूम क्लीनर के साथ नत्थी कर देना चाहिए क्योंकि हो सकता है कि यह किसी को दे दिया जाए या बेच दिया जाए।

संबंधित राष्ट्रीय औद्योगिक सुरक्षा नियमों पर भी ध्यान दें।

वैक्यूम क्लीनर का उपयोग:

एल श्रेणी की धूल की सूखी, गैर-जोखिमपूर्ण धूलों, मामूली धूल कणों, जो विशेष रूप से पॉवर टूल से धूल-निर्मित होने वाले कार्य करने के दौरान उत्पन्न हों और गैर-ज्वलनशील तरल पदार्थों को मौसम-संरक्षित स्थानों पर FEIN द्वारा अनुशंसित अनुप्रयोग उपकरणों और सहायक उपकरणों का उपयोग करते हुए वैक्यूम और निष्कर्षण करने के लिए गीला/सूखा वैक्यूम क्लीनर।

यह वैक्यूम क्लीनर व्यावसायिक उपयोग के लिए है, जैसे होटलों, स्कूलों, अस्पतालों, कारखानों, दुकानों, कार्यालयों में और किराए पर देने के लिए।



केवल ईयू देशों के लिए:

जोखिमपूर्ण धूलों को सूखे रूप से वैक्यूम करने के लिए IEC/EN 60335-2-69 के अनुसार एल श्रेणी की धूल हेतु वैक्यूम क्लीनर जिनमें जोखिम सीमा का मान $> 1 \text{ mg/m}^3$ हो।



चेतावनी

वैक्यूम क्लीनर में ऐसे पदार्थ होते हैं जो व्यक्ति के स्वास्थ्य के लिए जोखिमपूर्ण हो सकते हैं। इसे खाली करने और इसका रखरखाव करने का

काम, धूल एकत्र करने के कनटेनरों के निपटान सहित, केवल विशेषज्ञों से करवाया जाना चाहिए। उचित संरक्षी उपस्कर का उपयोग आवश्यक है। पूरे फिल्टर सिस्टम के बिना वैक्यूम क्लीनर को न चलाएँ। अन्यथा आपके अपने स्वास्थ्य को खतरा हो सकता है।

यह वैक्यूम क्लीनर एसी जेनरेटरों के साथ इस्तेमाल करने के लिए भी उपयुक्त है जिनकी पॉवर आउटपुट पर्याप्त हो और जो ISO 8528, डिजाइन टाइप G2 के मानकों के अनुरूप हों। इस मानक का विशेष रूप से तब अनुपालन नहीं होता है जब तथाकथित विरूपण गुणक (डिस्टोर्शन फैक्टर) 10 % से अधिक होता है। जब संदेह हो तो कृपया जेनरेटर के निर्देश/विशिष्ट मार्गदर्शिका देखें।

विशेष सुरक्षा सूचनाएं.

यह वैक्यूम क्लीनर ऐसे व्यक्तियों (बच्चों सहित) द्वारा नहीं चलाया जाना चाहिए जिनकी शारीरिक, संवेदक या मानसिक क्षमताएँ सीमित हों, या जिनमें अनुभव और/या ज्ञान की कमी हो, सिवाय इसके कि जब वे इसे किसी ऐसे व्यक्ति की देखरेख में कर रहे हों जो उनकी सुरक्षा के लिए जिम्मेदार हो या उन्हें इस व्यक्ति से निर्देश मिले हों कि वैक्यूम क्लीनर को कैसे चलाना है।

बच्चों पर नज़र रखें। इससे यह सुनिश्चित होगा कि वे वैक्यूम क्लीनर के साथ खेलते नहीं हैं।

वैक्यूम क्लीनर की सफाई और रखरखाव बिना निगरानी के बच्चों द्वारा नहीं की जाए।

चेतावनी इस वैक्यूम क्लीनर के उपयोग के लिए ऑपरेटर को उचित रूप से निर्देश देना आवश्यक है. उपयोग करने से पहले, वैक्यूम क्लीनर ऑपरेटर को वैक्यूम क्लीनर के उपयोग के बारे में और वैक्यूम की जाने वाली सामग्री के बारे में जानकारी, निर्देश और प्रशिक्षण प्रदान किया जाना चाहिए और साथ में वैक्यूम की गयी सामग्री के सुरक्षित निपटान की प्रक्रिया के बारे में भी जानकारी देना आवश्यक है. वैक्यूम क्लीनर के ऑपरेटर को वैक्यूम की जाने वाली सामग्री के सुरक्षा विनियमों का पालन करना चाहिए.

अपनी नीजी रक्षा के लिए सुरक्षा गियर पहनें. काम करने की क्रिया अनुसार फेस-शील्ड, सुरक्षा -चश्मे पहनें. क्रिया अनुसार धूल से बचने के लिए डस्ट-मास्क, कानों की रक्षा के सुरक्षा - गियर, सुरक्षा -दस्ताने या खास सुरक्षा -एप्रन पहनें जिस से छोटे-छोटे रगड़ाई के और काम करने वाले पदार्थ के कण दूर रहें. विभिन्न कार्यों को करने के दौरान जो असामान्य चीजें बाहर निकलती हैं उनसे आँखों की रक्षा करने की जरूरत होती है। इस्तेमाल किए जाने वाले धूलरोधी मास्क या श्वसन -मुखौटे ऐसे होने चाहिए, जो काम करने के दौरान बनने वाली धूल को अवश्य फ़िल्टर करें। बहुत तेज़ शोर वाले वातावरण में काम करने पर बहरापन आ सकता है.

वैक्यूम क्लीनर को केवल ऐसे सॉकेट आउटलेटों से चलाएँ जिनमें लगे भूयोजन कॉन्टैक्ट विनियमों के अनुसार हों। बिजली की सप्लाई के केवल ऐसे तार इस्तेमाल करें जो क्षतिग्रस्त न हों और एक्सटेंशन वाले ऐसे बिजली के तार इस्तेमाल करें जिनकी नियमित रूप से जाँच और ग्राउंडिंग की गई हो। अविच्छिन्नता (कॉंटीनुइटी) रहित रक्षी चालक से बिजली के झटके लग सकते हैं।

गीले स्थान पर वैक्यूम करते समय, वैक्यूम क्लीनर को केवल तभी चलाएँ जब कनटेनर समतल हो। अन्यथा, वैक्यूम क्लीनर की मोटर में पानी घुस जाने से बिजली का झटका लगने का खतरा हो सकता है।

वैक्यूम क्लीनर को इधर-उधर ले जाने के लिए या मेन्स प्लग को सॉकेट के आउटलेट में से निकालने के लिए पॉवर सप्लाई की तार का दुरुपयोग न करें। पॉवर सप्लाई की तार को ताप, तेल, नुकीले कोनों, या चलनेवाले पुर्जों से दूर रखें। पॉवर सप्लाई की तार के ऊपर गाड़ी न चलाएँ या उसे दबाएँ नहीं। क्षतिग्रस्त या उलझी हुई पॉवर सप्लाई की तारों से बिजली का झटका लगने का खतरा बढ़ सकता है।

सहायक उपकरणों को बदलने से पहले, मेन्स प्लग को सॉकेट आउटलेट से बाहर निकाल लें। इस सुरक्षा उपाय से बिजली का झटका लगने का खतरा कम हो जाता है।

ऐसी सामग्रियों को वैक्यूम न करें जो आपके स्वास्थ्य के लिए जोखिमपूर्ण हों, उदाहरण के लिए, बीच या ओक की

लकड़ी का बुरादा, राजगीरी की धूल, एसबेस्टस। इन सामग्रियों से कैंसर हो जाने का खतरा है।

कार्यस्थल पर वायु संचार की अच्छी व्यवस्था करें।

ज्वलनशील या विस्फोटक तरल पदार्थों को वैक्यूम न करें; उदाहरण के लिए, बेंजीन, तेल, अल्कोहल, विलायक। गर्म या ज्वलनशील धूल को वैक्यूम न करें। वैक्यूम क्लीनर को ऐसे कमरों में न चलाएँ जिनमें विस्फोट होने का खतरा मौजूद हो। धूल, वाष्पकण या तरल पदार्थ सुलग सकते हैं या विस्फोट कर सकते हैं।

वैक्यूम क्लीनर पर किसी नेम-प्लेट या चित्र को कील या पेंच से न लगाएँ। यदि इसका इंसुलेशन क्षतिग्रस्त हो जाता है तो बिजली के झटके से रक्षा अप्रभावी हो जाएगी। चिपकानेवाले (एडहेसिव) लेबलों की सिफारिश की जाती है।

ऐसे सहायक उपकरणों का उपयोग न करें जो विशेष रूप से इस वैक्यूम क्लीनर के लिए अभीष्ट न हों या जिनकी सिफारिश न की गई हो। केवल इस बात से कि कोई सहायक उपकरण आपके वैक्यूम क्लीनर पर फिट हो जाता है, यह सुनिश्चित नहीं होता कि इसे चलाना सुरक्षित होगा।

प्रयोग करने से पहले (पेज देखें 6-9), जाँच करें कि पावर सप्लाई की तार और मेन्स प्लग क्षतिग्रस्त नहीं हैं।

⚠ चेतावनी वैक्यूम क्लीनर का सॉकेट आउटलेट केवल बाहरी पावर टूल को कनेक्ट करने के लिए उपयोग करें। जुड़े पावर टूल से

वैक्यूम क्लीनर स्वचालित रूप से ऑन और ऑफ हो जाता है।

पावर टूल का कनेक्टेड लोड वैक्यूम क्लीनर के सॉकेट आउटलेट के अधिकतम कनेक्टेड लोड P_A से अधिक नहीं होना चाहिए।

वैक्यूम क्लीनर की सॉकेट आउटलेट से जोड़े जा रहे पावर टूल के ऑपरेटिंग निर्देश और सुरक्षा चेतावनियों का पालन करें।

सिफारिश: वैक्यूम क्लीनर को हमेशा ऐसे रेजिड्यूअल करंट डिवाइस (RCD) के जरिए चलाएँ जिसका निर्धारित रेजिड्यूअल करंट 30 mA या उससे कम हो।

वैक्यूम क्लीनर को केवल भीतरी जगहों पर ही स्टोर किया जाना चाहिए।

मशीन चलाने के निर्देश .

प्रयोग के लिए पेज देखें 10.

फिल्टर बदलने और फिल्टर की सफाई के लिए, पेज देखें 11-13/ 265 सेक्शन दोष निकालना:

⚠ सावधानी कभी भी फ्लैट-फोल्ड फिल्टर के बिना

वैक्यूम न करें, अन्यथा मोटर क्षतिग्रस्त हो जाएगी और अधिक मात्रा में महीन धूल कणों के संपर्क से स्वास्थ्य जोखिम उत्पन्न होगा। महीन धूल कणों को वैक्यूम करते समय ऊनी फिल्टर बैग का अतिरिक्त रूप से उपयोग किया जाना चाहिए।

जब बाहर जानेवाली वायु का संचरण किया जा रहा हो तो पर्याप्त वायु संचार दर एल का प्रावधान किया जाना चाहिए। संचरित वायु का प्रवाह

स्वच्छ वायु की मात्रा के 50 % (अधिकतम) से अधिक नहीं होना चाहिए (कमरे का आयतन \times वायु संचार दर L_w). विशेष वायु संचार उपायों के बिना निम्नलिखित लागू होता है: $L_w = 1 \text{ h}^{-1}$.

ऊनी फिल्टर बैग अंदर डालते समय, इस बात का ध्यान रखें कि बंद करने का ढक्कन और ऊनी फिल्टर बैग कनटेनर के अंदर के हिस्से में पूरी तरह से आमने-सामने रहें।

ऊनी फिल्टर बैग को बाहर निकालने के बाद इसे बंद करने वाले ढक्कन से पूरी तरह से बंद कर दें ताकि कचरा बाहर न निकले।

❗ एल श्रेणी की धूल को वैक्यूम करने के लिए केवल फ्लैट-फोल्ड फिल्टर उपयोग किए जाएँ जो गीले या नम न गये हों।

❗ गीले वैक्यूम से सूखे वैक्यूम की क्रिया में बदलने से पहले फ्लैट-फोल्ड फिल्टर को सूखने दें या उसके बदले सूखा फ्लैट-फोल्ड फिल्टर लगा दें। अन्यथा फ्लैट-फोल्ड फिल्टर उपयोग योग्य नहीं रह जाएगा।

फ्लैट-फोल्ड फिल्टर को सूखा रखें और इसे नियमित रूप से साफ करते रहें।

सहायक उपकरणों को फिट करते समय केवल मामूली-सा दबाव डालें।

डिसएसेंबल करने के लिए, पुर्जों को थोड़ा-सा आमने-सामने घुमाएँ और उन्हें अलग कर दें।

वैक्यूम क्लीनर के सॉकेट आउटलेट से किसी पावर टूल को जोड़ने से पहले वैक्यूम क्लीनर को स्विच ऑफ कर दें। यह सुनिश्चित करें कि पावर स्विच

के प्लग को वैक्यूम क्लीनर के सॉकेट आउटलेट में लगाते समय पावर टूल को स्विच ऑफ कर दिया जाता है।

वैक्यूम क्लीनर के सॉकेट आउटलेट से जोड़े गए पावर टूल को स्विच ऑफ करने के बाद वैक्यूम क्लीनर लगभग 15 सेकंड तक चलता रहेगा और उसके बाद अपने-आप बंद हो जाएगा।

विद्युतीय रूप से चालक तरल पदार्थों को गीला वैक्यूम क्लीन करते समय कनटेनर के भरने की अधिकतम ऊंचाई तक पहुँचने पर वैक्यूम क्लीनर स्वचालित रूप से स्विच ऑफ (स्वचालित शट-ऑफ) हो जाता है। मेन्स प्लग को सॉकेट आउटलेट से बाहर निकाल दें और कनटेनर को खाली कर दें।

विद्युतीय रूप से कुचालक तरल पदार्थों (उदाहरण के लिए, तेल, खुदाई के इमल्शन) को गीला वैक्यूम क्लीन करते समय कनटेनर के भरने की अधिकतम ऊंचाई तक पहुँचने पर वैक्यूम क्लीनर स्वचालित रूप से स्विच ऑफ नहीं होता है। कनटेनर को समय पर खाली करें।

गीला वैक्यूम क्लीन करने के बाद सेंसरों और उनके बीच की जगह को ब्रश से साफ करें।

वैक्यूम क्लीनर को फौरन स्विच ऑफ कर दें जैसे ही झाग या पानी बाहर निकलने लगे, और कनटेनर को खाली करें।

फ्यूज उड़ जाने पर और / या ढेर सी धूल निकलने पर वैक्यूम क्लीनर को तुरंत ऑफ कर दें और पावर सप्लाई से अलग कर दें।

वैक्यूम क्लीनर को ट्रांसपोर्ट करने के लिए, वैक्यूम क्लीनर पर लगी ताला लगाने वाली ब्रेक को सक्रिय करें.

रिपेयर और सर्विस .

कनैक्शन, सील और पाइपों की जाँच करें। कोई क्षति होने पर उसका रिपेयर किसी प्राधिकृत सर्विस एजेंट से और केवल FEIN के मूल रिपेयर पार्ट्स के साथ करवाएँ।

वैक्यूम क्लीनर को साफ करने के लिए व्यावसायिक रूप से उपलब्ध गैर-खरोंच के डिटर्जेंट का और पानी का प्रयोग करें. साफ करने के बाद वैक्यूम क्लीनर को पूरी तरह से सूखने दें.

कनटेनर को उपयोग के बाद हर बार खाली करें और मोटे कचरे और धूल को निकाल दें।

तरल पदार्थों को वैक्यूम करने के बाद कनटेनर को खाली कर दें। उसके बाद, वैक्यूम क्लीनर को उसके साथ जुड़े सहायक उपकरणों के साथ कुछ मिनट तक चलाएँ ताकि वे सूख जाएँ।

इस्तेमाल किए गये फ़्लैट-फ़ोल्ड फ़िल्टर और फ़िल्टर बैग का निपटान विनियमों अनुसार करें.

जब पॉवर केबल को बदलने की ज़रूरत हो तो जोखिमपूर्ण स्थितियों से बचने के लिए इस काम को FEIN से या किसी प्राधिकृत FEIN सर्विस एजेंट से करवाएँ।

निर्माता या उसके द्वारा किसी निर्देशित व्यक्ति से धूल-तकनीकी निरीक्षण वर्ष में कम-से-कम एक बार किया जाना चाहिए, उदाहरण के लिए फिल्टर की क्षति को देखने, वैक्यूम क्लीनर की लीकेज को दूर करने के लिए उसे कसने के लिए.

श्रेणी एल के ऐसे वैक्यूम क्लीनर जो संदूषित वातावरण में उपयोग में थे, उनके बाह्य हिस्सों और साथ ही मशीन के सभी कल-पुर्जों की सफाई की जानी चाहिए और उनमें सीलेंट लगाए जाने चाहिए। रखरखाव और मरम्मत का काम करते समय, जिन संदूषित हिस्सों की संतोषजनक रूप से सफाई नहीं की जा सकती उन सभी का निपटान कर देना चाहिए। इन घटकों का निपटान ऐसी अभेद्य प्लास्टिक थैलियों में रखकर किया जाना चाहिए जिनसे ऐसे कचरे के निपटान के लिए मान्य विनियमों का अनुपालन हो।

उपयोगकर्ता की ओर से रखरखाव किए जाने पर, वैक्यूम क्लीनर को डिसएसेंबल करके साफ किया जाना चाहिए और रखरखाव यथासंभव इस तरह किया जाना चाहिए कि उसमें रखरखाव कार्मिकों या दूसरे व्यक्तियों को कोई जोखिम न हो। डिसएसेंबल करने से पहले, वैक्यूम क्लीनर को साफ कर लिया जाना चाहिए ताकि किसी तरह के जोखिम से बचा जा सके।

वैक्यूम क्लीनर को जिस कमरे/प्रांगण में डिसएसेंबल किया जाता है वह पूरी तरह हवादार होना चाहिए। रखरखाव के दौरान निजी

उपयोगकर्ता की ओर से रखरखाव किए जाने पर, वैक्यूम क्लीनर को डिसएसेंबल करके साफ किया जाना चाहिए और रखरखाव यथासंभव इस तरह किया जाना चाहिए कि उसमें रखरखाव कार्मिकों या दूसरे व्यक्तियों को कोई जोखिम न हो। डिसएसेंबल करने से पहले, वैक्यूम क्लीनर को साफ कर लिया जाना चाहिए ताकि किसी तरह के जोखिम से बचा जा सके।

वैक्यूम क्लीनर को जिस कमरे/प्रांगण में डिसएसेंबल किया जाता है वह पूरी तरह हवादार होना चाहिए। रखरखाव के दौरान निजी

संरक्षी उपकरण पहनें। रखरखाव के बाद, रखरखाव के क्षेत्र को साफ कर देना चाहिए।

इस वैक्यूम क्लीनर के लिए हिस्से-पुर्जा की चालू सूची इंटरनेट पर www.fein.com पर देखी जा सकती है।

आवश्यकता अनुसार नीचे लिखे पार्ट्स बदले जा सकते हैं:

ऊनी फ़िल्टर बैग, फ़्लैट-फ़ोल्ड फ़िल्टर, फ़िल्टर कार्ट्रिज, पाइप, औज़ार

दोष निकालना:

खराबी	कारण	विघ्न निवारण
वैक्यूम क्लीनर स्विच ऑन नहीं हो रहा है।	पावर कनेक्शन का सर्किट ब्रेकर ट्रिप हो गया है।	सुनिश्चित करें कि इसमें पावर सप्लाई है।
	वैक्यूम क्लीनर रिमोट कंट्रोल प्रचालन में है।	ऑपरेटिंग-मोड सेलेक्टर स्विच को I पर सेट करें।
वैक्यूम करने की क्षमता कम हो गई है।	वैक्यूम क्लीनर ठीक तरह से फिट नहीं किया गया है।	वैक्यूम क्लीनर के ढक्कन को ठीक तरह से लगाएँ और दोनों कसनियों को पूरी तरह से बंद कर दें।
	वैक्यूम सिस्टम भर के बंद हो गया है।	वैक्यूम के पाइप और एक्सटेंशन ट्यूबों को साफ करें।
	ऊनी फ़िल्टर बैग भर गया है।	ऊनी फ़िल्टर बैग को बदल दें।
	फ़्लैट-फ़ोल्ड फ़िल्टर भर गया है।	फ़्लैट-फ़ोल्ड फ़िल्टर को बदल दें।
वैक्यूम करते समय धूल बाहर निकल रही है।	फ़्लैट-फ़ोल्ड फ़िल्टर का गलत तरीके से फिट किया गया है।	फ़्लैट-फ़ोल्ड फ़िल्टर को ठीक तरह से फिट करें।
गीला वैक्यूम करने पर चूषण क्षमता नहीं है।	कनटेनर पूरा भर गया है।	कनटेनर को खाली करें।
ऑटोमैटिक शट-ऑफ़ सक्रिय नहीं हो रहा है।	सेंसर मैले/गंदे हैं।	सेंसरों और उनके बीच की जगह को ब्रश से साफ करें।



गारंटी और जिम्मेवारी.

जिस देश में मशीन बेची जाती है उस देश के कानूनी नियमों अनुसार गारंटी मान्य होगी. इसके अलावा FEIN द्वारा FEIN उत्पादक गारंटी भी दी जाती है.

इस निर्देश मैनुअल में जिन सहायक उपकरणों का वर्णन किया गया है या जो दिखाए गए हैं आपके वैक्यूम क्लीनर की डिलीवरी में इनमें से केवल कुछ ही शामिल हो सकते हैं।

अनुरूपता का स्पष्टीकरण .

FEIN कंपनी एकमात्र जिम्मेदार है कि इस उत्पाद की अनुरूपता निर्देश के आखिरले पृष्ठ पर लिखे नियमों अनुसार है.

तकनीकी डेटा यहां उपलब्ध है:
C. & E. FEIN GmbH, C-DB_IA,
D-73529 Schwäbisch Gmünd

पर्यावरण सुरक्षा , पुनःउपयोग.

पैकेजिंग, घिसे हुए वैक्यूम क्लीनरों और सहायक उपकरणों को पर्यावरण - अनुकूल पुनःउपयोग के लिए अलग कर दिया जाना चाहिए।

يمكنك أن تستبدل القطع التالية بنفسك عند
الضرورة:
كيس الترشيح القماشي، مرشح الطيات المسطح،
صندوق الترشيح، الخرطوم، عروة العدة

ينبغي تهوية الحجرة التي يتم فك الشافطة بها بشكل
جيد. ارتد عتاد وقاية شخصي أثناء القيام بأعمال
الصيانة. ينبغي تنظيف الحجرة التي تمت بها أعمال
الصيانة بعد إنهاء أعمال الصيانة.
يعثر على قائمة قطع الغيار الراهنة لهذه الشافطة في
الشابكة بموقع www.fein.com.

البحث عن الخلل.

الخلل	السبب	إزالة الخلل
الشافطة لا تسمح بتشغيلها.	تم إطلاق مصهر الشبكة المنزلية.	أمن الامداد بالتيار الكهربائي.
	الشافطة تعمل بالتشغيل الآلي.	اضبط مفتاح تحديد أنواع التشغيل على "I".
قدرة الشفط منخفضة.	لم يتم تركيب الشافطة بالشكل الصحيح.	ركب الغطاء بشكل سليم واغلق القفلين بشكل كامل.
	نظام الشفط مسدود.	نظف خرطوم الشفط وأنايب الشفط.
	كيس الترشيح القماشي ممتلئ.	استبدل كيس الترشيح القماشي.
	مرشح الطيات المسطح ممتلئ.	استبدل مرشح الطيات المسطح.
يتسرب الغبار أثناء الشفط.	تم تركيب مرشح الطيات المسطح بوضعية خاطئة.	صحح وضعية تركيب مرشح الطيات المسطح.
لا توجد قدرة شفط أثناء الشفط الرطب.	الوعاء ممتلئ.	أفرغ الوعاء.
لا يتم إطلاق آلية الإطفاء.	المجسات متسخة.	نظف المجسات والفراغات بينها بواسطة فرشاة.

تصريح التوافق.

تصرح شركة فاين على مسؤوليتها الخاصة بأن هذا
المنتج يتوافق مع الأحكام المعنية المذكورة على الصفحة
الأخيرة بتعليمات التشغيل هذه.

الأوراق الفنية لدى:

C. & E. FEIN GmbH, C-DB_IA,
D-73529 Schwäbisch Gmünd

حماية البيئة، التخلص من العدة.

تخلص من التغليف والشافطات والتوابع المستهلكة
بطريقة منصفة بالبيئة عن طريق التدوير.

الكفالة والضمان.

إن الكفالة بالنسبة لهذا المنتج سارية المفعول حسب
الأحكام القانونية في بلد التوزيع. إضافة عن ذلك،
فإن شركة فاين تمنح الضمان حسب تصريح ضمان
المنتج فاين.

قد يتضمن إطار تسليم هذه الشافطة فقط على جزء
من التوابع المذكورة أو المرسومة في تعليمات التشغيل
هذه.

الصيانة والخدمة.

❏ افحص الوصلات وجلب منع التسريب والخراطيم. اسمح بتصليح التلف فقط من قبل الموظفين المتخصصين فقط باستخدام قطع غير فاين.

استخدم مواد التنظيف المتداولة الغير حاكة والماء لتنظيف الشافطة. اسمح للشافطة أن تجف بشكل كامل بعد التنظيف.

❏ أفرغ الوعاء كل مرة بعد استخدامه وأزل الأوساخ الحشنة والأغبرة.

أفرغ الوعاء بعد شطف السوائل. شغل الشافطة بعد ذلك مع التوابع المركبة لعدة دقائق لأجل تجفيفها. تخلص من مرشاح الطيات ومن أكياس الترشيح المستعملة حسب التوجيهات القانونية.

إن تطلب الأمر استبدال خط الوصل، توجب أن يتم ذلك من قبل شركة فاين أو من قبل مركز خدمة وكالة فاين للعدد الكهربائية، من أجل تجنب المخاطر.

ينبغي إجراء عملية اختبار فنية للغبار من قبل المنتج أو من قبل شخص مؤهل مرة واحدة في السنة على الأقل بصدد، تلف المرشح مثلاً أو عزل وسلامة عمل الشافطة.

ينبغي تنظيف السطوح الخارجية وجميع أجزاء الآلة أو معالجتها بواسطة مادة عازلة بشافطات الفئة L التي تواجدت في مكان متسخ. ينبغي التخلص من جميع الأجزاء المتسخة التي لا يمكن تنظيفها بطريقة مرضية أثناء تنفيذ أعمال الصيانة والتصليح. ينبغي التخلص من هذه الأجزاء داخل أكياس كتيمة حسب الأحكام السارية بصدد التخلص من هذه النفايات.

لكي يتم صيانة الشافطة من قبل المستخدم ينبغي أن يتم فكها وتنظيفها وصيانتها إلى الحد الجائر دون تشكيل أي خطر على القائم بالصيانة أو على غيره من الأشخاص. ينبغي تنظيف الشافطة قبل فكها لتجنب الأخطار المحتملة.

❗ اسمح لمرشح الطيات المسطح أن يجف أو استبدله بآخر جاف قبل الانتقال من الشفط الرطب للشفط الجاف، وإلا فإن مرشح الطيات المسطح سيفقد صلاحيته.

حافظ على إبقاء مرشح الطيات المسطح جافاً ونظفه بشكل منتظم.

ركب قطع التوابع بضغط خفيف. لكي تقوم بفكها، ينبغي أن تلوئها بعكس بعضها قليلاً ثم اسحبها عن بعضها البعض.

اطفئ الشافطة قبل وصل عدة كهربائية بمقبس الشافطة. اربط فقط العدد الكهربائي المطفأة بمقبس الشافطة.

تتابع الشافطة عملها لمدة 15 ثا تقريبا بعد إطفاء العدة الكهربائية الموصولة بمقبس الشافطة ثم تطفأ بشكل آلي.

يتم إطفاء الشافطة بشكل آلي (آلية الإطفاء) عند التوصل إلى مستوى التعبئة الأقصى لوعاء الشافطة عند مص السوائل الناقلة للكهرباء بالشفط الرطب. اسحب قابس الشبكة الكهربائية عن مقبس الشبكة الكهربائية وأفرغ الوعاء.

عند شطف السوائل الغير ناقلة للكهرباء بالشفط الرطب لا يتم إطفاء الشافطة بشكل آلي عند التوصل إلى مستوى التعبئة الأقصى لوعاء الشافطة. أفرغ الوعاء في الوقت المناسب.

نظف المجسات والفراغات بينها بواسطة فرشاة بعد إنهاء عملية الشفط الرطب.

اطفئ الشافطة فوراً وأفرغ الوعاء في حال تسرب الرغوة.

اطفئ الشافطة فوراً وافصلها عن الشبكة الكهربائية في حال تشكل عطل تماس و/ أو عند تسرب الأغبرة الشديدة.

تُبث عجلة التوجيه القابلة للتثبيت عند نقل الشافطة.

⚠ تحذير استخدم مقبس الشافطة فقط لوصلة عدة كهربائية خارجية. يتم تشغيل الشافطة عبر العدة الكهربائية الموصولة بشكل آلي. لا يجوز أن تتجاوز قدرة وصل العدة الكهربائية قدرة وصل مقبس الشافطة الأقصى P_A .

تراعى أيضا تعليمات تشغيل وملاحظات أمان العدة الكهربائية التي يتم وصلها بمقبس الشافطة. نصيحة: شغل الشافطة دائما عبر مفتاح وقاية من التيار المتخلف (RCD) بتيار متخلف مقنن قدره 30 ميلي أمبير أو أقل. يسمح بتخزين الشافطة في الحجرات الداخلية فقط.

إرشادات التشغيل.

الاستخدام، راجع الصفحة 10.

استبدال وتنظيف المرشح، راجع الصفحة 11-13/267 الفقرة "البحث عن الحلل".

⚠ احترس لا تقوم بالشفط بلا مرشح الطيات المسطح أبدا، وإلا فسيتم إتلاف

المحرك وستشكل المخاطر الصحية من خلال ازدياد إطلاق الأعبرة الدقيقة. ينبغي استخدام كيس ترشيح قباشي إضافة عن ذلك عند شفط الأعبرة الدقيقة.

يجب أن يتوفر معدل تهوية كافية (L) في الحجرة إن تم إرجاع الهواء العادم إلى الحجرة. يجوز أن يبلغ حجم تيار الهواء الأقصى الذي يتم إرجاعه %50 من حجم تيار الهواء النقي (حجم الحجرة x معدل استبدال الهواء L_w). إن لم تكن هناك أي إجراءات تهوية خاصة، فينبغي التقيد بما يلي:

$$L_w = 1 \text{ h}^{-1}$$

احرص عند تركيب كيس الترشيح القماشي على ملائمة مزلاق الإقفال وكيس الترشيح القماشي للجدران الداخلية بالوعاء بشكل كامل. اغلق كيس الترشيح القماشي بعد فكه بواسطة مزلاق الإقفال لتجنب الاتساخ.

! لكي تقوم بشفط الأعبرة من الفئة L، يجوز فقط أن تستخدم مرشحات الطيات المسطحة الجافة والتي لم يسبق لها أن ترطب أو ابتلت.

شغل الشافطة بالشفط الرطب فقط عندما يكون الوعاء بوضع أفقي. إن لم تتقيد بذلك، فقد يتشكل خطر الصدمات الكهربائية من خلال تسرب الماء إلى محرك الشفط.

لا تسيء استعمال كبل الوصل بالشبكة الكهربائية لسحب الشافطة أو من أجل سحب القابس من مقبس الشبكة الكهربائية. حافظ على إبعاد خط الوصل بالشبكة الكهربائية عن الحرارة والزيت والحواف الحادة أو الأجزاء المتحركة. لا تعبر خط الوصل بالشبكة الكهربائية بالعجلات ولا تقوم بقمطه. إن خطوط الوصل بالشبكة الكهربائية التالفة أو المتشابكة تزيد من مخاطر الصدمات الكهربائية. اسحب القابس من المقبس قبل استبدال قطع التوابع. إن إجراء الاحتراس هذا يقلل من مخاطر الصدمات الكهربائية.

لا تشفط المواد المضرة بالصحة كأعبرة خشب الزان أو السنديان وأعبرة الحجر والأسبستوس. تعتبر هذه المواد مسببة للسرطان.

أمن تهوية جيدة في مكان العمل.

لا تشفط السوائل القابلة للاحتراق أو الانفجار، مثلا البنزين، الزيت، الكحول أو المواد المحللة. لا تشفط الأعبرة الساخنة أو القابلة للاشتعال. لا تستخدم الشافطة في الحجرات المعرضة لخطر الانفجار. إن الأعبرة أو الأبخرة أو السوائل قد تشتعل أو تنفجر.

يمنع تثبيت اللافتات والإشارات على الشافطة بواسطة اللوالب أو المسامير المرشمة. إن العزل التالف لا يؤمن الوقاية من الصدمات الكهربائية. استخدم اللافتات اللاصقة.

لا تستخدم التوابع التي لم يتم تخصيصها أو السماح باستخدامها بشكل خاص من قبل شركة فاين هذه الشافطة بالذات. إن مجرد إمكانية تثبيت التوابع بهذه الشافطة لا تؤدي بمفردها إلى إمكانية التشغيل الآمن. افحص خط وصل الشبكة الكهربائية وقابس الشبكة الكهربائية على وجود التلف قبل التشغيل (راجع الصفحة 6-9).

ملاحظات أمان خاصة.

لم تخصص هذه الشافطة ليتم استخدامها من قبل الأشخاص (بما فيهم الأطفال) ذوي المقدرات الجسدية أو الحسية أو العقلية المحدودة أو القليلي الخبرة و/ أو المعرفة، إلا إذا تم مراقبتهم من قبل شخص مسؤول عن أمانهم أو إن كانوا قد تلقوا تعليمات عن كيفية استخدام هذه الشافطة من قبل هذا الشخص.

راقب الأطفال. ستضمن بذلك بأن الأطفال لن يلعبوا بالشافطة.

لا يجوز أن يتم تنظيف أو صيانة الشافطة من قبل الأطفال بلا مراقبة.

ينبغي أن يتم تدريب المستخدمين على استعمال هذه الشافطة بشكل ملائم. يجب



أن يتم تزويد المستخدم قبل الاستعمال بالمعلومات والتعليمات والتدريبات عن كيفية استخدام الشافطة وعن المواد المرغوب شفطها، بما في ذلك الإجراءات الآمنة للتخلص من المواد التي تم شفطها. يجب على المستخدم أن يتقيد بأحكام الأمان الخاصة بالمواد المرغوب شفطها.

ارتد عتاد وقاية شخصي. استخدم حسب الاستعمال وقاية كاملة للوجه، وواقية للعينين أو نظارات واقية. ارتد عند الضرورة قناع للوقاية من الغبار وواقية سمع وقفازات واقية أو مريول خاص يبعد عنك جسيمات التجليخ والمواد الدقيقة.

ينبغي وقاية العينين من الجسيمات الغريبة المتطايرة التي تنتج عن الاستعمالات المختلفة. يجب أن تقوم الأقنعة الواقية للتنفس والواقية من الغبار بترشيح الأغبرة الناتجة عن الاستخدام. قد تصاب بفقدان السمع إن تعرضت لضجيج عال لفترة طويلة.

استخدم الشافطة فقط عبر مقابس وقائية نظامية مؤرضة. استخدم فقط خطوط الوصل الغير تالفة وخطوط التمديد بالوصلات الوقائية التي تم فحصها بشكل منتظم. إن الوصلات الوقائية المؤرضة الغير مستمرة قد تؤدي إلى الصدمات الكهربائية.

الاستعمال المخصص للشافطة:

شافطة للشفط الجاف/ الرطب للاستخدام مع التوابح المرخصة من قبل شركة فاين بمحيط تم وقايتها من عوامل الطقس لشفط الأغبرة الغير مضرّة بالصحة والأغبرة من الفئة L، والأوساخ الصغيرة ولا سيما عند مزاولة الأعمال المنتجة للأغبرة بواسطة عدة كهربائية، وأيضاً لشفط السوائل الغير قابلة للاشتعال.

لقد خصصت هذه الشافطة للمجالات المهنية، مثلاً: الفنادق والمدارس والمستشفيات والمصانع والمتاجر والمكاتب وأعمال التآجير.

لدول الاتحاد الأوروبي فقط:



شافطة لفئة الغبار L حسب IEC/EN 60335-2-69 للشفط الجاف للأغبرة المضرّة بالصحة بقيمة تعرض حدية < 1 مغ/م³.

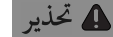

تحتوي الشافطة على أغبرة مضرّة بالصحة. اسمح فقط للعمال المتخصصين أن يقوموا بإجراءات التفريغ والصيانة، بما فيه تصريف وترحيل وعاء تجميع الغبار. يتطلب ذلك عتاد وقاية ملائم. لا تستخدم الشافطة بلا نظام الترشيح الكامل. ستعرض صحتك للخطر إن لم تتقيد بذلك.

تصلح هذه الشافطة أيضاً للاستخدام مع مولدات التيار المتناوب ذات القدرة الكافية التي تتوافق مع المعيار ISO 8528، فئة التصنيع G2. لا يتم التوافق مع هذا المعيار بشكل خاص عندما يتجاوز ما يسمى بعامل التشوه % 10. استفسر عن المولد المستخدم في حال الشك.

الإشارة	الوحدة الدولية	الوحدة الوطنية	الشرح
f	Hz	هرتز	التردد
حجم الوعاء	l	l	حجم الوعاء
كمية التعبئة بالسائل	l	l	كمية التعبئة بالسائل
\Rightarrow	l/s	لتر/ثا	حجم التيار بخروطوم 4 م Ø 35 مم
\Rightarrow	l/s	لتر/ثا	حجم التيار عند المنفاخ
	hPa	هيكوتوباسكال	ضغط الخواء
$L \times B \times H$	mm	مم	الطول x العرض x الارتفاع
\emptyset	mm	مم	قطر قطعة مستديرة
	kg	كغ	الوزن
Lw	h^{-1}	سا ⁻¹	معدل استبدال الهواء
LpA	dB	ديسيبل	مستوى ضغط الصوت
LwA	dB	ديسيبل	مستوى قدرة الصوت
$K...$			الاضطراب
a	m/s^2	م/ثا ²	قيمة اتباعات الاهتزازات حسب EN 60745 (مجموع المتجهات بثلاثة اتجاهات)
	$m, A, kg, s, m, N, Hz, W, V, dB, ^\circ C, m/s^2, min$	م، ثا، كغ، أمبير، مم، فولط، واط، هرتز، نيوتن، درجة مئوية، دي سيبل، د، م/ثا ²	الوحدات الأساسية والمشتقة من نظام الوحدات الدولي SI.

لا تستخدم هذه الشافطة قبل أن تقرأ تعليمات التشغيل هذه وأيضا "الملاحظات التحذيرية العامة" المرفقة بإمعان وفهما بشكل كامل. احتفظ بالأوراق المذكورة للاستفادة منها مستقبلا وسلمها مع الشافطة في حال بيعها أو تسليمها للغير. تراعى أيضا أحكام أمان العمل الوطنية المعنية.

من أجل سلامتك.

تحذير اقرأ جميع ملاحظات الأمان والتعليمات. إن التقصير عند تطبيق ملاحظات الأمان والتعليمات قد يؤدي إلى الصدمات الكهربائية واندلاع الحرائق و/أو الإصابة بجروح خطيرة. احتفظ بجميع ملاحظات الأمان والتعليمات للمستقبل.

تعليمات التشغيل الأصلية.

الرموز والاختصارات والمصطلحات المستخدمة.

الرمز، الإشارة	الشرح
	ينبغي قراءة الوثائق، كتعليمات التشغيل وملاحظات الأمان العامة بشكل ضروري.
	اسحب قابس الشبكة الكهربائية عن مقبس الشبكة الكهربائية قبل خطوة العمل هذه، وإلا فقد يتشكل خطر الإصابة بجروح من خلال بدء تشغيل العدة الكهربائية بشكل غير مقصود.
	اتبع تعليمات النص أو الصورة المجاورة!
	اتبع تعليمات النص أو الصورة المجاورة!
	استخدم وقاية للعينين عند مزاوله العمل.
	استخدم وقاية للسمع عند مزاوله العمل.
	تؤكد توافق العدة الكهربائية مع توجيهات الجماعة الأوروبية.
	تؤكد توافق العدة الكهربائية مع توجيهات اتحاد الجمارك.
	إشارة منع عامة. إن هذا التصرف ممنوع.
	معلومات إضافية.
	تحذير تشير هذه الملاحظة إلى حالة ربما تكون خطيرة وقد تؤدي إلى إصابات خطيرة أو إلى الموت.
	تحذر هذه الملاحظة من حالة ربما تكون خطيرة والتي قد تؤدي إلى الإصابات.
	تجمع العدة الكهربائية المستهلكة وغيرها من المنتجات الالكترونية والكهربائية بشكل منفصل ليتم إعادة استهلاكها بطريقة منصفة بالبيئة.
	منتج مع عزل أساسي بالإضافة إلى أجزاء ناقلة قابلة للمس موصولة بناقل التأسيس الواقى.
IPX4	نوع الوقاية

الإشارة	الوحدة الدولية	الوحدة الوطنية	الشرح
P_1	W	واط	دخل القدرة
P_A	W	واط	قدرة الوصل القصوى للمقبس المركب
U	V	فولط	الجهد المقنن